

介護保険対応

# レンタル・販売 福祉用具カタログ

Vol.4



画・栗谷さと子

信濃毎日新聞松本専売所 福祉事業部

<b>ベッド・ベッド付属品</b> .....	p.12
特殊寝台の種類……12／ベッドの選び方……26	
マットレスの種類……27	
<b>床ずれ防止用具</b> .....	p.30
床ずれ防止用具の選び方……30／床ずれ防止マットレスの種類……32	
<b>体位変換器</b> .....	p.37
体位変換器の種類……37	
<b>認知症老人徘徊感知機器</b> .....	p.41
徘徊感知機器の種類……41	
<b>杖・歩行補助杖</b> .....	p.46
杖の選び方……46／杖の種類……47	
<b>手すり</b> .....	p.50
手すりの種類……50	
<b>歩行器</b> .....	p.61
歩行器の種類……61	
<b>車いす・車いす付属品</b> .....	p.72
車いすの種類……72／車いすの機能と寸法……73	
電動車いすのレンタル……89／車いす用クッションの種類……93	
車いすを使用する本人の身体の状態のチェックリスト……99	
<b>スロープ</b> .....	p.100
スロープの選び方……100／スロープの種類……101	
<b>移動用リフト・排泄</b> .....	p.104
移動用リフトの種類……104	
<b>販売品</b> .....	p.130

ベッド・  
ベッド  
付属品

床ずれ  
防止用具

体位  
変換器

認知症  
老人徘徊  
感知機器

杖  
歩行  
補助杖

手すり

歩行器

車いす・  
車いす  
付属品

スロープ

移動用  
リフト  
排泄

販売品

# CONTENTS

介護保険制度について .....	2
貸与の対象となる福祉用具 .....	3
介護保険対象の福祉用具サービスの種類 .....	4
レンタルサービスのご利用方法 .....	6
介護保険給付対象の特定福祉用具 .....	8
介護保険給付対象の住宅改修 .....	9
介護保険制度のご利用について .....	10
介護給付費早見表 .....	11
在宅医療を進めるにあたって .....	112
吸引器のmini知識 .....	113
吸引器 .....	114
ネブライザー .....	116
パルスオキメーター・ガードル台 .....	117
AED(自動体外式除細動器) .....	118
エアーマッサージ器 .....	119
福祉用具と住宅改修の活用 .....	120
防災対策～災害時の対応 .....	138
掲載品TAISコード一覧 .....	142
年齢早見表 .....	153



産業標準化法に基づく JIS マーク表示制度において  
次の登録認証機関が規格適合したことを認証した商品。

JQA・一般財団法人 日本品質保証機構  
MGSL・一般財団法人 日本文化用品安全試験所  
JET・一般財団法人 電気安全環境研究所

# 介護保険制度について

## ●介護保険サービスの利用対象者

<b>65歳以上の方 (第1号被保険者)</b>	<b>40歳以上65歳未満の 健康保険に加入している方 (第2号被保険者)</b>
すべての方に介護保険証が交付されます  寝たきりや認知症などで常に介護を必要とする状態(要介護状態)や、常時介護までは必要としないが家事や身支度など日常生活に支援が必要な状態(要支援状態)の方で、介護や支援が必要と認定された場合に介護保険サービスを利用できます。	要介護、要支援の認定を受けた方に保険証が交付されます  老化が原因とされる16種類の病気(特定疾病※)により要介護状態や要支援状態になった方で、介護や支援が必要と認定された場合に介護保険サービスを利用できます。

### ※特定疾病(16種類)

- |                                          |                                              |                                     |
|------------------------------------------|----------------------------------------------|-------------------------------------|
| 1. 筋萎縮性側索硬化症(ALS)                        | 7. 脊柱管狭窄症                                    | 12. 閉塞性動脈硬化症(ASO)                   |
| 2. 後縦靭帯骨化症(OPLL)                         | 8. 早老症(ウェルナー症候群)                             | 13. 関節リウマチ                          |
| 3. 骨折を伴う骨粗鬆症                             | 9. 糖尿病性神経障害、<br>糖尿病性腎症                       | 14. 慢性閉塞性肺疾患(COPD)                  |
| 4. 多系統萎縮症                                | 及び糖尿病性網膜症                                    | 15. 両側の膝関節又は股関節に<br>著しい変形を伴う変形性膝関節症 |
| 5. 初老期における認知症<br>(アルツハイマー病、<br>脳血管性認知症等) | 10. 脳血管疾患(脳梗塞、脳出血)                           | 16. 末期がん                            |
| 6. 脊髄小脳変性症                               | 11. 進行性核上性麻痺、<br>大脳皮質基底核変性症<br>及びパーキンソン病関連疾患 |                                     |

## ●介護保険の利用者負担額を決める所得基準

自己負担割合	所得基準
1割	●本人の合計所得金額が160万円未満の方 ●本人の合計所得金額が160万円以上220万円未満で、年金収入+その他の合計所得金額の合計額が、単身世帯で280万円未満、または2人以上世帯で346万円未満の方
2割	●本人の合計所得金額が160万円以上220万円未満で、年金収入+その他の合計所得金額の合計額が、単身世帯で280万円以上、または2人以上世帯で346万円以上の方 ●本人の合計所得金額が220万円以上で、年金収入+その他の合計所得金額の合計額が、単身世帯で280万円以上340万円未満、または2人以上世帯で346万円以上463万円未満の方
3割	●本人の合計所得金額が220万円以上で、年金収入+その他の合計所得金額の合計額が、単身世帯で340万円以上、または2人以上世帯で463万円以上の方

※「合計所得金額」とは、収入から公的年金等控除や給与所得控除、必要経費を控除した後で基礎控除や人的控除などの控除をする前の所得金額をいいます。  
 ※「その他の合計所得金額」とは、合計所得金額から年金の雑所得を除いた所得金額をいいます。  
 ※第2号被保険者(40歳以上65歳未満の方)、市区町村民非課税の方、生活保護受給者は上記にかかわらず1割負担となります。※前年度の収入・所得をもとに判定されます。

## ●高額介護サービス費の支給

1カ月に利用した介護サービスの自己負担が一定金額(上限額)を超えたときは、申請により「高額介護サービス費」として後から支給されます。(初回のみ申請が必要になります。)

支給対象となり、申請の必要がある方に申請書をお送りします。一度振込先を指定されると、翌月以降に高額介護サービス費に該当した場合には、自動的に指定された口座に振り込まれます。

自己負担の上限額(世帯合算)		自 保 已 険 対 象 額 の 上 限 額	高 額 介 護 サ ー ビ ス 費
課税所得約690万円(年収約1,160万円)以上の世帯	140,100円		
課税所得約380万円(年収約770万円)以上 課税所得約690万円(年収約1,160万円)未満の世帯	93,000円		
課税所得約380万円(年収約770万円)未満の世帯	44,400円		
市町村民税非課税世帯の方で、下記に該当しない方	24,600円		
市町村民税非課税世帯の方で、合計所得金額 と課税年金収入の合計が80万円以下の方 市町村民税非課税世帯で老齢福祉年金受給者	個人15,000円		
生活保護受給者 15,000円への減額により生活保護の 被保護者とならない方	個人15,000円		
自己負担する金額がこの金額を超えると、 超えた分が支給されます。(注1)			

(注1)対象とならないサービスがあります。  
 ■区分支給限度額を超えた分の自己負担額  
 ■住宅改修費・福祉用具購入費の自己負担額  
 ■施設での介護保険給付以外のサービスの利用者負担額  
 ■居住費・食費

# 貸与の対象となる福祉用具

## ●貸与(レンタル)に対する給付

要支援・要介護に応じた支給限度額の範囲内で、**月額レンタル料の1割～3割が自己負担となります。**  
支給限度額を超えた分に関しては全額自己負担となります。

### ■対象となる福祉用具

#### 要支援1・2 要介護1・2・3・4・5

##### 手すり

取り付けに際して工事を伴わないものに限る



##### スロープ

段差解消のためのもの  
であって、取り付けに  
際し工事を伴わないもの  
に限る



##### 歩行器

歩行困難な者の歩行機能を補う機能を有し、移動時に  
体重を支える構造を有するものであって、次のいずれか  
に該当するものに限る

(自動制御等の付加された歩行器を含む)

- 車輪を有するものにあつては、体の前及び左右を囲む把手等を有するもの
- 四脚を有するものにあつては、上肢で保持して移動させることが可能なもの



##### 歩行補助つえ



松葉づえ、  
カナディアン・  
クラッチ、  
ロフストランド  
・クラッチ、  
プラットホーム  
・クラッチ  
及び多点杖に限  
る

#### 要介護2・3・4・5

##### 車いす

自走式標準型車いす  
普通型電動車いす  
介助式標準型車いす



##### 車いす付属品

クッション、電動補助装  
置等であつて、車いすと  
一体的に使用されるもの  
に限る

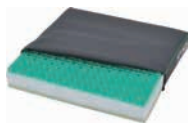

##### 特殊寝台

サイドレールが取り付け  
てあるもの、または取り  
付け可能なものであつて、  
下のいずれかの機能を有  
するもの

- 背部または脚部の傾斜角度が調整できる機能
- 床板の高さが無段階に調整できる機能



##### 特殊寝台付属品

マットレス、サイドレール  
等であつて、特殊寝台と  
一体的に使用されるもの  
に限る



##### 床ずれ防止用具

次のいずれかに該当するものに限る

- 送風装置または空気圧調整装置を備えた空気マット
- 水等による減圧による耐圧分散効果を持つ全身用のマット



##### 体位変換器

空気パッド等を身体の下に挿入  
することにより、居宅要介護者等の  
体位を容易に変換できる機能を  
有するものに限る  
体位の保持のみ  
を目的とする  
ものを除く



##### 認知症老人 徘徊感知機器

認知症老人が屋外へ出  
ようとした時等、センサーに  
より感知し、家族・隣人等  
へ通報するもの



##### 移動用リフト ※つり具の 部分を除く

床走行式、固定式または据置式であ  
り、かつ、身体をつり上げ、または体重  
を支える構造を有する  
ものであつて、その構造  
により、自力での移動が  
困難な者の移動を補助する  
機能を有するもの  
(取り付けに住宅の  
改修を伴うものを除く)



#### 排便機能を有するもの 要介護4・5 それ以外のもの 要支援1・2 要介護1・2・3・4・5

##### 自動排泄 処理装置

尿または便が自動的に吸引されるものであり、かつ、尿や便の経路となる部分を分割することが可能な構造を有するものであつて、居宅要介護者等またはその介護を行う者が容易に使用できるもの(交換可能部品…レシーバー、チューブ、タンク等のうち、尿や便の経路となるものであつて、居宅要介護者等またはその介護を行うものが容易に交換できるものをいう…を除く)



## 「日常生活用具給付等事業」について

### ●日常生活用具給付等事業とは

日常生活用具を必要とする障害者、障害児、難病患者等の日常生活がより円滑に行われるための用具を給付または貸与すること等により、福祉の増進に資することを目的とした事業です。  
各市町村長に申請し、市町村の決定で支給するものです。



### ■介護生活における日常生活用具参考例

介護・訓練支援用具	特殊寝台、特殊マット、特殊尿器、入浴担架、体位変換器、移動用リフト ほか
自立生活支援用具	入浴補助用具、便器、T字状・棒状のつえ、移動・移乗支援用具、特殊便器、頭部保護帽 火災警報機、自動消化器 ほか
在宅療養等支援用具	ネブライザー(吸入器)、電気式たん吸引器、酸素ボンベ運搬車 ほか
情報・意思疎通支援用具	携帯用会話補助装置、点字ディスプレイ
排泄管理支援用具	紙おむつ等、収尿器、ストーマ装具
居宅生活動作補助用具	在宅改修費 (手すりの取り付け、段差の解消ほか)

# 介護保険対象の福祉用具サービスの種類

## 福祉用具貸与(レンタル)サービス

介護サービスを利用する場合は、費用の一定割合が利用者のご負担になります。  
この利用者負担について、65歳以上の方(第1号被保険者)は、所得に応じ、サービス費の1割、2割又は3割をご負担いただくこととなります。

### 介護保険で貸与(レンタル)が適用される福祉用具

種 目	介護給付 サービスコード	予防給付 サービスコード	摘 要 (機能又は構造等)
①車いす	171001	671001	自走用標準型車いす、普通型電動車いす又は介助用標準型車いすに限る
②車いす付属品	171002	671002	クッション、電動補助装置等であって、車いすと一体的に使用されるものに限る
③特殊寝台	171003	671003	サイドレールが取り付けられているもの又は取り付けることが可能なものであって、次に掲げる機能のいずれかを有するもの 1、背部又は脚部の傾斜角度が調整できる機能 2、床板の高さが無段階に調整できる機能
④特殊寝台付属品	171004	671004	マットレス、サイドレール等であって、特殊寝台と一体的に使用されるものに限る
⑤床ずれ防止用具	171005	671005	次のいずれかに該当するものに限る 1、送風装置又は空気圧調整装置を備えた空気マット 2、水等によって減圧による体圧分散効果を持つ全身用のマット
⑥体位変換器	171006	671006	空気パット等を身体の下に挿入することにより、居宅要介護者等の体位を容易に変換できる機能を有するものに限り、体位保持のみを目的とするものを除く
⑦手すり	171007	671007	取付に際し工事を伴わないものに限る
⑧スロープ	171008	671008	段差解消のためのものであって、取付に際し工事を伴わないものに限る
⑨歩行器	171009	671009	歩行が困難な者の歩行機能を補う機能を有し、移動時に体重を支える構造を有するものであって、次のいずれかに該当するものに限る 1、車輪を有するものにあつては、体の前及び左右を囲む把手等を有するもの 2、四脚を有するものにあつては、上肢で保持して移動させることが可能なもの
⑩歩行補助つえ	171010	671010	松葉つえ、カナディアン・クラッチ、ロフトランド・クラッチ、プラットホーム・クラッチ及び多点杖に限る
⑪認知症老人徘徊感知機器	171011	671011	介護保険第7条第15項に規定する、認知症である老人が屋外へ出ようとした時等、センサーにより感知し、家族、隣人等へ通報するもの
⑫移動用リフト (つり具の部分を除く)	171012	671012	床走行式、固定式又は据置式であり、かつ、身体をつり上げ又は体重を支える構造を有するものであって、その構造により、自力での移動が困難な者の移動を補助する機能を有するもの(取付けに住宅の改修を伴うものを除く)
⑬自動排泄処理装置	171013	671013	次の要件をすべて満たすもの 1、尿又は便が自動的に吸引されるもの 2、尿と便の経路となる部分を分割することが可能な構造を有するもの 3、要介護者又はその介護を行う者が容易に使用できるもの (交換可能部品…レシーバー、チューブ、タンク等のうち、尿や便の経路となるものであって、居宅要介護者等またはその介護を行う者が容易に交換できるものをいう…を除く)

※介護度によって所得に応じた利用者負担でのご利用ができない種目もあります。

※所得に応じた利用者負担でのご利用ができない介護度でも例外的にご利用可能な場合があります。

## 軽度者に対する福祉用具貸与の取扱いについて

要支援1・要支援2及び要介護1と認定された者(以下「軽度者」という)に係る福祉用具貸与費についてはその状態像から見て使用が想定しにくい一部の福祉用具は原則として利用が認められていません。また、自動排泄処理装置(尿のみを自動的に吸引するものを除く。)については、要支援1・要支援2及び要介護1・要介護2及び要介護3と認定された者に対しても原則的に利用が認められていません。しかし、一定の条件に該当する方は、例外的に利用が認められます。(表1参照)

〈例外給付〉(表2参照)

上記に加えて、次のような方も利用が認められるようになりました。

- ① ケアマネジャー等が医師の医学的な所見に基づき表2のiからiiiまでのいずれかに該当すると判断していること。  
なお、医師の医学的な所見については、主治医意見書又は医師の診断書の確認のほか、介護支援専門員等が聴取した医師の医学的な所見をケアプラン(介護予防含む)に記載する方法をとっても差し支えありません。
- ② ケアマネジャー等がサービス担当者会議等を通じた適切なケアマネジメントにより福祉用具貸与が特に必要であると判断していること。
- ③ 上記①②について、市町村に書面等確実な方法により確認を受けること。

表2

該当項目	例
i) 疾病その他の原因により、状態が変動しやすく、日によって又は時間帯によって、頻繁に表1の状態像に該当する者	パーキンソン病の治療薬によるON・OFF現象
ii) 疾病その他の原因により、状態が急速に悪化し、短期間のうちに表1の状態像に該当するに至ることが確実に認められる者	がん末期の急速な状態悪化
iii) 疾病その他の原因により、身体への重大な危険性又は症状の重篤化の回避等医学的判断から表1の状態像に該当すると判断できる者	ぜんそく発作等による呼吸不全、心疾患による心不全、嚥下障害による誤嚥性肺炎の回避

表1

対象外種目	状態像	認定調査の結果
車いす及び車いす付属品	次のいずれかに該当する者 ①日常的に歩行が困難な者	①認定調査において歩行が「できない」
	②日常生活範囲における移動の支援が特に必要と認められる者	※(注)参照
特殊寝台及び特殊寝台付属品	次のいずれかに該当する者 ①日常的に起き上がりが困難な者	①認定調査において起き上がりが「できない」
	②日常的に寝返りが困難な者	②認定調査において寝返りが「できない」
床ずれ防止用具及び体位変換器	日常的に寝返りが困難な者	認定調査において寝返りが「できない」
認知症老人徘徊感知機器	次のいずれにも該当する者 ①意思の伝達、介護者への反応、記憶・理解のいずれかに支障がある者	①下記のいずれかに該当する者 ・認定調査において意志の伝達が「他者にできる」以外 ・認定調査において認知機能(3群の3-2~3-7)のいずれかが「できない」 ・認定調査において精神・行動障害(4群+3-8~3-9)のいずれかが「ない」以外 ・その他、主治医意見書において、認知症の症状がある旨が記載されている場合
	②移動において全介助を必要としない者	②認定調査において移動が「全介助」以外
移動用リフト(つり具の部分を除く)	次のいずれかに該当する者 ①日常的に立ち上がりが困難な者	①認定調査において立ち上がりが「できない」
	②移乗が一部介助又は全介助を必要とする者	②認定調査において移乗が「一部介助」又は「全介助」
	③生活環境において段差の解消が必要と認められる者	③※(注)参照
自動排泄処理装置(尿のみを自動的に吸引する機能のものを除く)	次のいずれにも該当する者 ①排便が全介助を必要とする者 ②移乗が全介助を必要とする者	①認定調査において排便が「全介助」 ②認定調査において移乗が「全介助」

※(注)については、該当する認定調査項目がないため、主治医から得た情報及び福祉用具専門相談員等が参加するサービス担当者会議を通じた適切なケアマネジメントによりケアマネジャー又は地域包括支援センター担当職員(以下「ケアマネジャー等」という)が判断します。従って、例えば車いすの貸与について「日常生活範囲における移動の支援が特に必要と認められる者」とケアマネジャー等が判断した場合は、市町村への確認依頼を行う必要はありません。

## 「介護保険における福祉用具給付の判断基準」について

種目	使用が想定しにくい状態像	使用が想定しにくい要介護度	
車いす	自走用標準型車いす	歩行：つかまらないでできる	要支援
	普通型電動車いす	歩行：つかまらないでできる 短期記憶：できない	要支援、要介護5
	介助用標準型車いす	歩行：つかまらないでできる	要支援
車いす付属品	併用している車いす(自走用標準型、介助用標準型、普通型電動)と同様。但し、自操用の電動補助装置は、普通型電動車いすと同様。	併用している車いす(自走用標準型、介助用標準型、普通型電動)と同様。但し、自操用の電動補助装置は、普通型電動車いすと同様。	
特殊寝台	寝返り、起き上がり、立ち上がり：つかまらないでできる	要支援	
特殊寝台付属品	サイドレール	寝返り、起き上がり、立ち上がり：つかまらないでできる	特殊寝台と同様
	マットレス	特殊寝台と同様	特殊寝台と同様
	ベッド用手すり	特殊寝台と同様	特殊寝台と同様
	テーブル	特殊寝台と同様	特殊寝台と同様
	スライディングボード・スライディングマット	歩行：つかまらないでできる 立ち上がり：つかまらないでできる	特殊寝台と同様
床ずれ防止(じょく瘡予防)用具	寝返り：つかまらないでできる	要支援、要介護1	
体位変換器	寝返り：つかまらないでできる	要支援、要介護1	
手すり	特になし	特になし	
スロープ	特になし	特になし	
歩行器	特になし	特になし	
歩行補助つえ	特になし	特になし	
認知症老人徘徊感知機器	移動：全介助、コミュニケーション等に関する項目(視力、聴力を除く)：以下の全てに該当【意思の伝達】：調査対象者が意思を他者に伝達できる、【介護者の指示への反応】：介護者の指示が通じる、【記憶・理解(全ての項目について)】：できる、痴呆の周辺症状：ない	要支援 要介護5	
リフト	床走行式リフト	移乗：自立又は見守り等	要支援、要介護1、要介護2
	固定式リフト	立ち上がり：つかまらないでできる又は何かにつかまればできる	
	据置式リフト		
腰掛便座	座位保持：できない 「便座、バケツ等からなり、移動可能である便器(ポータブルトイレ)」 歩行：つかまらないでできる、移動：自立	「便座、バケツ等からなり、移動可能である便器」：要支援	
特殊尿器	排尿：自立	特になし	
入浴補助用具	特になし 併用して使用することが想定しにくい福祉用具：簡易浴槽	特になし	
簡易浴槽	歩行：つかまらないでできる、移動：自立 併用して使用することが想定しにくい福祉用具：入浴補助用具	要支援	
移動用リフトのつり具部分	床走行式リフト、固定式リフト、据置式リフトと同様	床走行式リフト、固定式リフト、据置式リフトと同様	

※本基準で示しているのは、福祉用具の選定を行う場合の標準的な目安(ガイドライン)であって、本基準に示す福祉用具の使用が想定しにくいとされる場合であっても、個別の利用者に生活環境や解決すべき課題等によっては、使用が考えられる場合もある。

# レンタルサービスのご利用方法

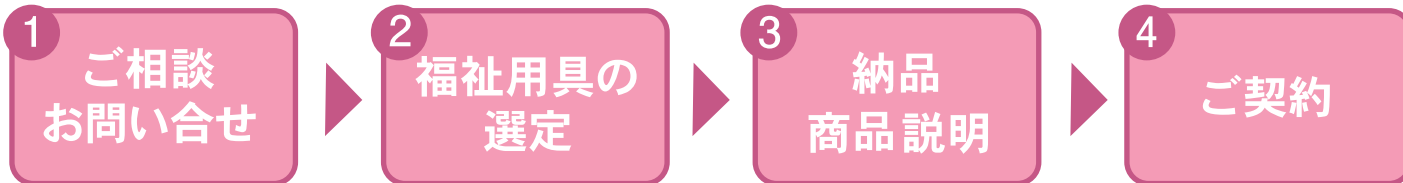

1 **ご相談 お問い合わせ**  
ご相談・お問い合わせは福祉用具専門相談員にご連絡下さい。介護保険や市町村の独自の給付など各種情報についてもご説明いたします。

## ●介護保険をご利用の場合

要支援・要介護と認定された方は、介護保険にてレンタルサービスをご利用することができます。

## ●介護保険をご利用にならない場合

カタログのレンタル対象商品の中から、ご希望の商品を選び、お電話などで商品のご確認をしていただけます。

2 **福祉用具の選定**  
ご利用者の身体状況・介助者・生活環境に応じて福祉用具専門相談員がアドバイスいたします。レンタルサービス内容や料金のお支払い方法などもご説明いたします。

アドバイスやその他の説明にご納得の上、商品を決め、納品場所や納品日時などをお申し込みいただけます。

3 **納品 商品説明**  
福祉用具専門相談員がお届けします。ご利用者の身体状況に合わせ調整し、ご使用方法や使用上の留意点をご説明いたします。

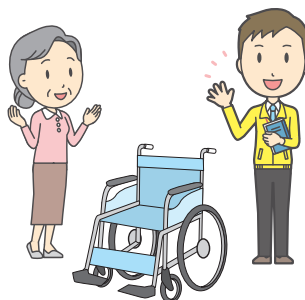

4 **ご契約**  
納品した福祉用具をご確認後、ご契約内容をご説明いたします。ご了承いただきましたら、福祉用具レンタル契約書にご署名・ご捺印をいただきます。

2回目以降のレンタル料金について自動口座引落にてお支払いいただくための預金口座振替依頼書にご署名・ご捺印をいただきます。

# レンタルサービスのご利用にあたって

レンタルご利用期間は1カ月単位です。開始月と終了月は以下の通りとなります。

- 介護保険が適用される場合は、ご利用者負担額（レンタル料金の1割～3割）をお支払い頂きます。例えば、1ヶ月13,000円のレンタル料金の福祉用具をご利用の場合、ご利用者負担額は1,300円（自己負担割合が1割の場合）となります。

レンタル価格	13,000円/月
ご利用負担額(1割)	1,300円/月

- 非課税のレンタル商品の場合、消費税はかかりませんが、課税対象の場合、レンタル料金に消費税が含まれております。

- 下記に該当する場合は、レンタル料金の全額をご利用者でご負担していただく場合がございますので、必ず事前にご連絡ください。

- 医療機関に入院中の期間
- 介護保険施設に入所中の期間
- その他給付限度額を超えた場合や、自立と判定された場合など

- 介護保険が適用されない場合、レンタル料金全額がご利用者負担となりますのでご了承ください。

- 介護保険での利用限度額を超える場合は、超えた分に関しては全額ご利用者負担となりますのでご了承ください。

## ●ご利用開始月のレンタル料金

契約日（納品日）がその月の15日以前の場合 ……1カ月の全額  
契約日（納品日）がその月の16日以降の場合 ……1カ月の半額

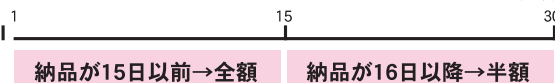

## ●ご利用終了月のレンタル料金

解約日（引取日）がその月の15日以前の場合 ……1カ月の半額  
解約日（引取日）がその月の16日以降の場合 ……1カ月の全額

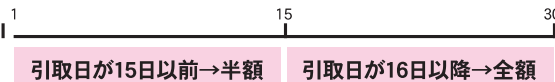

## ●ご利用開始月と終了月が同じ月内に発生した場合のレンタル料金 ……1カ月の全額

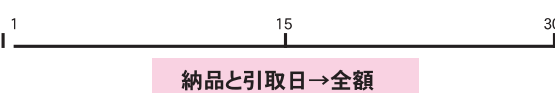

## レンタル料金のご請求等

- 毎月中旬頃、ご請求書を郵送させていただきます。
- レンタル料金は、月末締め翌月27日にご指定の銀行口座から自動引き落としにてお支払いいただきます。
- ご利用最終月のレンタル料金は、商品の引取時に現金でお支払い頂く場合もございます。

## 納品・引取料金

- 基本的に納品・引取料金はレンタル料金に含まれております。
- 下記に該当する場合には、別途、実費をお支払いいただく場合がありますのでご相談ください。
  - ① 納品・引取時に特別な作業が必要な場合
  - ② 介護保険のサービス提供地域以外への納品・引取業務
  - ③ 契約期間中に、お客様の都合によりレンタル商品の移動を行う場合
  - ④ 介護保険を利用されない場合

## その他

- レンタル商品は、購入への切り替えはいたしません。
- 契約期間中に、ご契約者（ご利用者）以外の方にレンタル商品を転貸したり、他人に譲渡したりすることはできません。
- 万が一、ご使用中に不具合が生じた場合は、無償で修理・交換いたします。但し、故意または間違った使用による故障・破損の場合は、別途料金をいただきます。

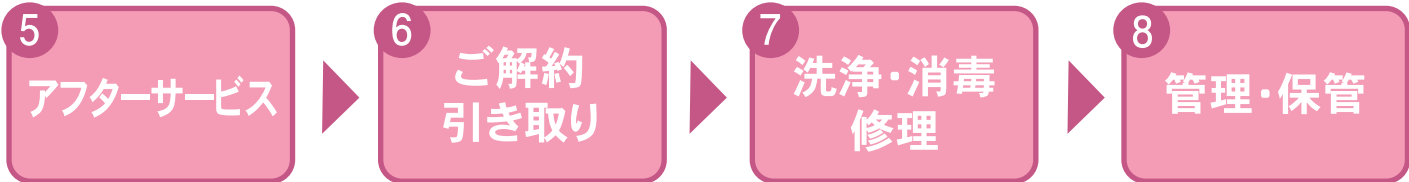

お届けから1週間後に使用状況を確認します。その後、定期的にメンテナンス・調整・交換を無料で行います。万一不具合が生じた場合は、迅速に修理・交換いたします。



レンタルサービス終了をご連絡下さい。日時をご相談の上、迅速にお引き取りに伺います。ご連絡以降のご希望日がレンタル終了日となります。

お引き取りした福祉用具は「福祉用具管理標準作業書」に基づき、洗浄・消毒・メンテナンスを行います。

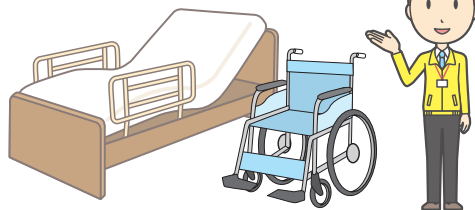

洗浄・消毒・メンテナンスが終了した福祉用具は、清潔室で大切に保管されます。

## レンタル商品の洗浄・消毒・修理

### ■徹底したデータ管理



### ■丸洗いで清潔な商品に



### ■環境にやさしい電解水消毒



### ■丸洗い洗浄

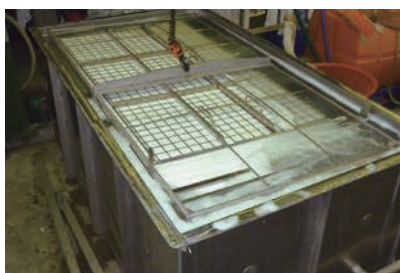
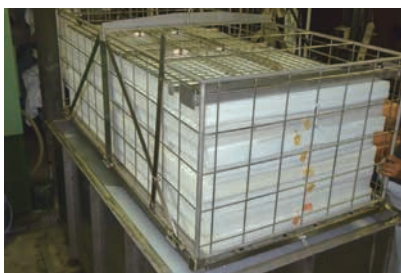

### ■菌検査の実施



### ■最終検査による品質の確保



### ■車両の消毒



最近「香り付き柔軟剤の使用でアレルギー症状が出た」との話も耳にします。布団を十分に天日干しして、とりこむ前によく叩き、掃除機を丹念にかけると表面にいるダニの半分程度は取り除くことができるそうです。ハウスダストといわれるダニの糞や死骸がアトピー性皮膚炎やぜん息などのアレルギー症状を起こす一因といわれています。

福祉用具の消毒でもガスで菌を死滅させる方法もありますが、それでは糞や死骸が残ってしまいます。そこで当店のマットレスは一枚一枚、カバーと中綿を分けて、それぞれ丸洗いをしております。カバー同様中綿も目視にて、汚れやシミ、臭いを確認し、汚れのある箇所には洗剤を浸み込ませて、お湯が循環している水槽に一晩浸け置きしてから翌日以降に消毒を行っています。清潔で安心・安全な福祉用具の提供をしている当店のマットレスをアレルギー対策のひとつとして試してみませんか？



# 介護保険給付対象の特定福祉用具

## ●購入に対する給付

利用者が可能な限り自宅で自立した日常生活を送ることができるよう、入浴や排泄に用いる福祉用具を販売します。福祉用具を利用することで日常生活上の便宜を図り、家族の介護の負担軽減などを目的として実施します。

**年間10万円を上限として1割～3割の自己負担でご購入いただけます。**

※特定福祉用具は都道府県の指定を受けた、指定業者から購入する必要があります。

※詳しくは、行政介護保険窓口、地域包括支援センター、またはケアマネジャーにお問い合わせください。

## ●対象となる特定福祉用具5品目

入浴用具や腰掛け便座など利用者の肌が直接触れることにより再利用に抵抗感が伴うものなどが特定福祉用具となり、販売対象となります。給付方法は、まず全額を支払って購入し、その後により市町村役場へ申請して払い戻しを受ける償還払いという形になります。 ※市町村民税非課税世帯であること等の要件を満たす方は、受領委任払いで購入することができます。

### (1)腰掛便座

- 和式便器の上に置いて腰掛式に変換するもの（腰掛式に変換する場合に高さを補うものを含む）
- 洋式便器の上に置いて高さを補うもの
- 電動式またはスプリング式で、便座から立ち上がる際に補助できる機能を有するもの
- ポータブルトイレ（便座、バケツ等からなり、移動可能である便器。居室において利用可能であるもの。）



ポータブルトイレ

入浴用いす

### (2)入浴補助用具

- 入浴に際して座位の保持、浴槽への出入り等の補助を目的とする用具であって、次のいずれかに該当するもの

- ①入浴用いす ②入浴台 ③浴槽用手すり ④浴室内のこ
- ⑤浴槽内いす ⑥浴槽内のこ ⑦入浴用介助ベルト

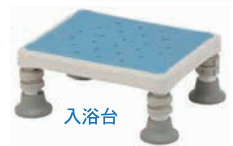

入浴台

### (3)簡易浴槽

- 空気式または折り畳み式等で容易に移動できるものであって、取水または排水のための工事を伴わないもの

### (4)自動排泄処理装置の交換可能部品

- 居室要介護者または、介護者が容易に交換できるもの
- レシーバー、チューブ、タンク等のうち尿や便の経路となるもの



レシーバー

↑排泄処理装置の交換可能部品



←リフトのつり具部分



簡易浴槽

### (5)移動用リフトのつり具の部分

- 身体に適合するもので、移動用リフトに連結可能なものであること ※移動用リフト本体はレンタル対象の商品です



スリングシート

## ●販売品購入の流れ

### 1 ご相談 お問い合わせ

お気軽に担当までご相談ください。

### 2 選 定

ご使用になる方の身体状況、住環境等を確認させていただき、適切な福祉用具のご提案・アドバイスをいたします。商品が決まりましたら、福祉用具の説明、料金の説明、介護保険特定福祉用具購入の仕組み等をご説明いたします。

### 3 お申込み ご契約

ご契約時に担当者が契約内容と料金や支払い方法を確認し、契約書を作成いたします。

### 4 役所への 申請

介護保険を利用する福祉用具購入は、購入前の申請が必要な場合があります。市町村により申請方法が異なりますので、詳しくは担当までお問い合わせください。

### 5 商品のお届け

ご指示を受けた場所・日時にお届けに伺います。福祉用具専門相談員が組立や設置、ご利用者様に合わせて調整し、福祉用具の取り扱い方法、使用上の注意事項を商品と取扱説明書を用いながらご説明いたします。

### 6 お支払い

介護保険を利用する福祉用具購入は、償還払いと受領委任払いの2通りのお支払い方法があります。詳しくは担当までお問い合わせください。

### 7 役所への 申請

介護保険を利用する福祉用具購入は、購入後の申請が必要です。もちろん代理申請を承りますのでご安心ください。

### 8 アフターサービス

万一不具合が発生しましたらご連絡ください。迅速に対応させていただきます。

# 介護保険給付対象の住宅改修

## ●住宅改修に対する給付

介護保険の認定を受けている方は、手すりの取り付けや段差の解消など下記の住宅改修が**20万円を上限として1割～3割の自己負担で工事ができます。**

※要介護状態区分が重くなったとき(3段階上昇時)、または転居した場合は再度20万円まで支給限度基準額が設定されます。

## ●適応となる住宅改修

- (1) 手すりの取り付け
- (2) 段差の解消
- (3) 滑りの防止及び移動の円滑化等のための床または通路面の材料の変更
- (4) 引き戸等への扉の取り替え、引き戸等の新設
- (5) 洋式便器等への便器の取り替え
- (6) その他前各号の住宅改修に付帯して必要となる住宅改修

## ●各種補助金申請の書類作成・提出

- (1) 事前申請書の作成
  - (2) 理由書の作成
  - (3) 承諾書の手配
  - (4) 計画図面の作成
  - (5) 見積書の作成
  - (6) 請負工事契約書の作成
  - (7) 工事内訳書の作成
  - (8) 工事前・工事後の写真撮影
  - (9) 工事完了報告書兼支給申請書の作成
  - (10) 受領委任対応
  - (11) 領収書
- など

## ●申請の流れ

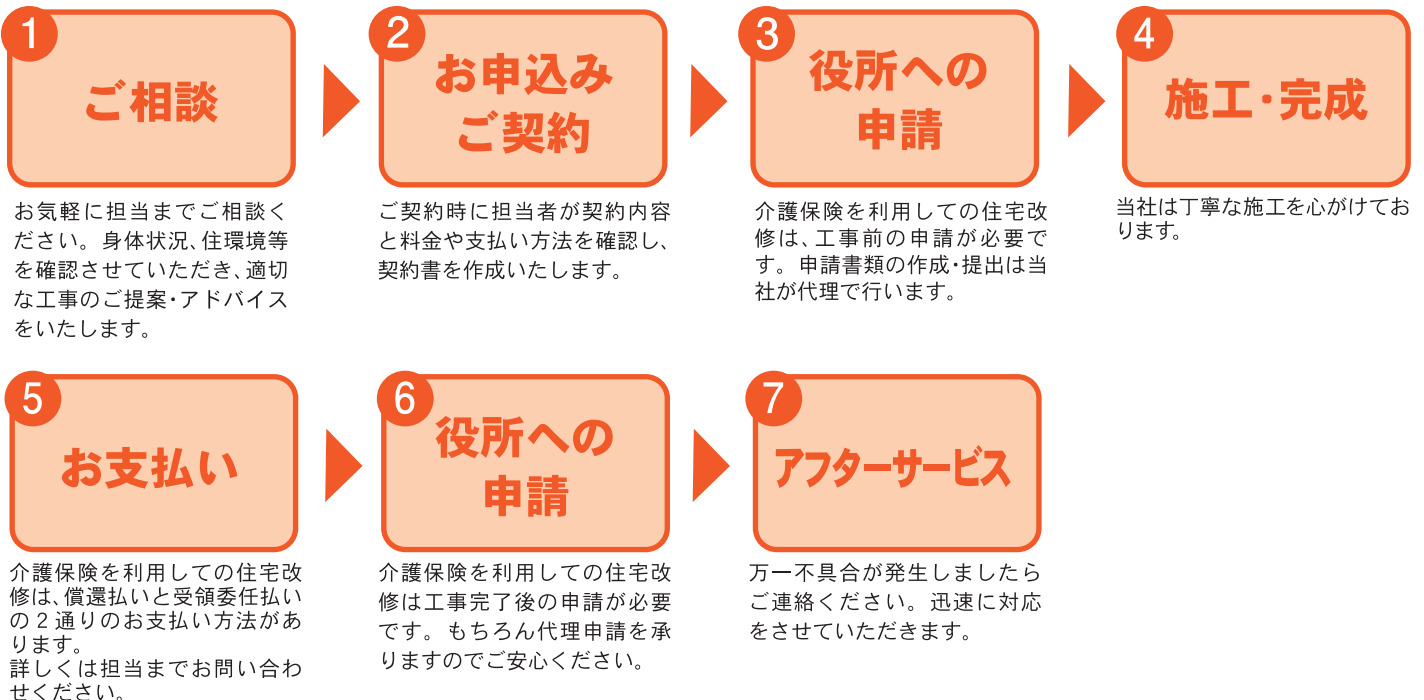

# 介護保険制度のご利用について

## ■介護サービスの利用手続きとサービス内容

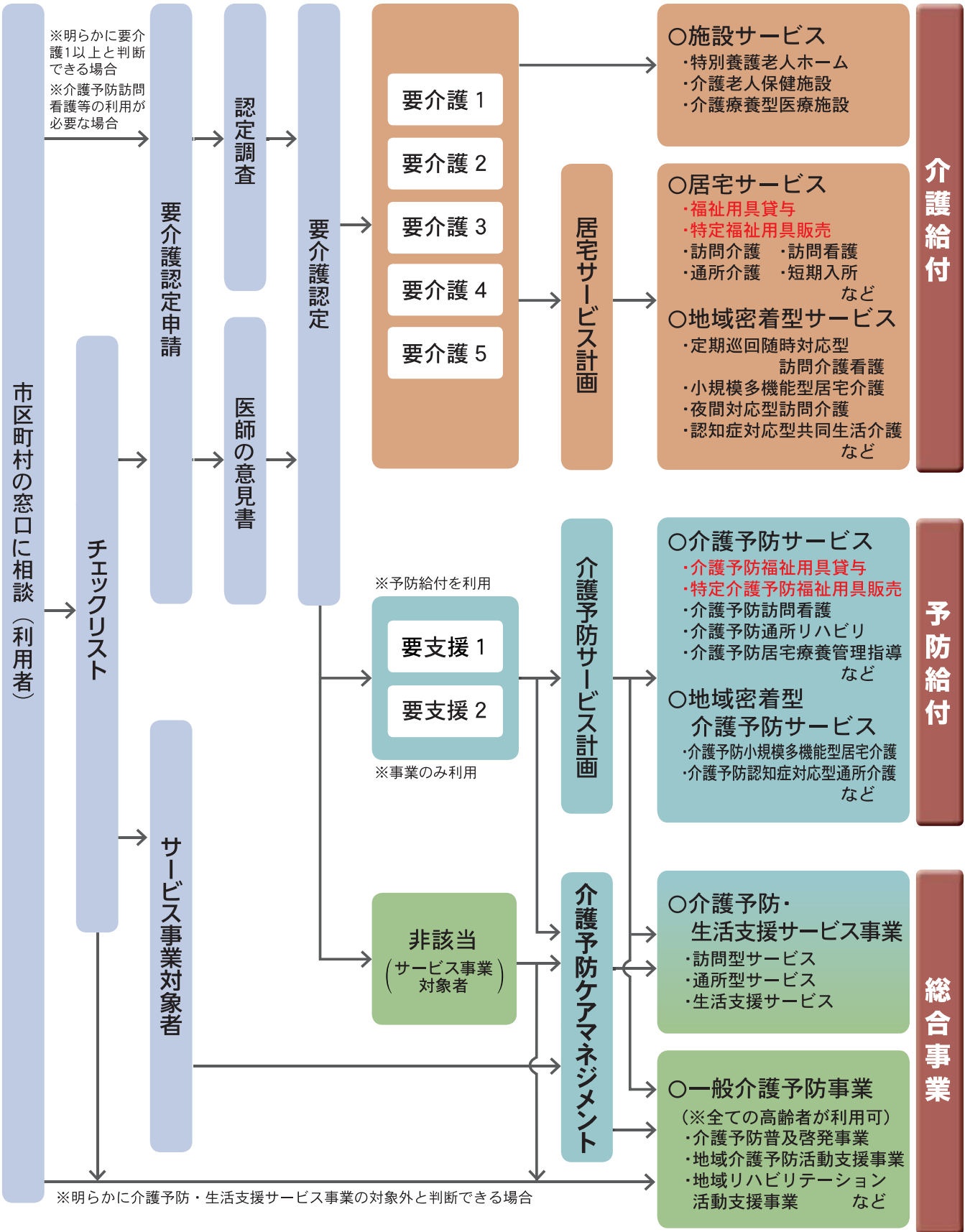

# 介護給付費早見表

令和3年4月施行版（抜粋）

本表は介護給付費の中から、特に利用頻度が多いと考えられる居宅サービス系給付項目から抜粋したものです。数字はすべて単位であり、標準のサービスコード表で確認してください。尚、加算の詳細については、介護報酬単位表でご確認ください。

## 〔訪問介護〕1回につき

所要時間	身体介護	生活援助
20分未満	167	—
20分～30分未満	250	—
20分～45分未満	—	183
45分以上	—	—
30分～1時間未満	396	225
1時間～1.5時間未満	579	
1.5時間～2時間未満	663	
2時間～2.5時間未満	747	
2.5時間～3時間未満	831	
3時間～3.5時間未満	915	
3.5時間～4時間未満	999	

※所要4時間以上の身体介護については30分を増すことに+84単位。

## 〔訪問入浴介護 / 介護予防訪問入浴介護〕1回につき

訪問入浴介護	介護予防訪問入浴介護
1,260 (1,134)	852 (767)

※（ ）内は「清拭または部分浴を実施した場合」

## ●初回加算

1月につき	200
-------	-----

## 〔訪問リハビリ / 介護予防訪問リハビリ〕1回につき

1回につき	307
-------	-----

## ●リハビリテーションマネジメント加算（要介護者のみ）

1月につき	(A) イ	(A) ロ	(B) イ	(B) ロ
	180	213	450	483

## 〔訪問看護 / 介護予防訪問看護〕1回につき

所要時間	訪問看護ステーション		病院または診療所	
	訪問看護	介護予防訪問看護	訪問看護	介護予防訪問看護
30分未満	470	398	470	398
30分～1時間未満	821	573	821	573
1時間～1.5時間未満	1125	842	1125	842
OT・CT・STの場合	293	—	—	—
30分未満	450	381	450	381
30分～1時間未満	793	552	793	552
1時間～1.5時間未満	1083	812	1083	812
OT・CT・STの場合	283	—	—	—

## ●緊急時（介護予防）訪問看護加算 1月につき

訪問看護ステーション	病院または診療所
574	315

## ●特別管理加算 1月につき

加算（I）	500	加算（II）	250
-------	-----	--------	-----

## ●退院時共同指導加算

1回につき	600
-------	-----

## ●初回加算

1月につき	300
-------	-----

## 〔居宅療養管理指導 / 予防居宅療養管理指導〕

略称	限度回数	居住者1
医師Ⅰ	月2回まで	514
医師Ⅱ	月2回まで	298
歯科医師Ⅰ	月2回まで	516
薬剤師Ⅰ	月2回まで	565
薬剤師Ⅱ	月4回まで	517
管理栄養士Ⅰ	月2回まで	544
管理栄養士Ⅱ	月2回まで	524
歯科衛生士Ⅰ	月4回まで	361

※単一建物居住者1人の場合

## ●薬学的管理指導加算

1回につき	100
-------	-----

※薬剤師が行う時のみ算定可能。

## ●情報通信機器利用

月1回限度	45
-------	----

※薬剤師が行う時のみ算定可能。

## 〔通所介護〕1回につき

	通常規模型					
	3～4時間未満	4～5時間未満	5～6時間未満	6～7時間未満	7～8時間未満	8～9時間未満
要介護1	368	386	567	581	655	666
要介護2	421	442	670	686	773	787
要介護3	477	500	773	792	896	911
要介護4	530	557	876	897	1,018	1,036
要介護5	585	614	979	1,003	1,142	1,162

	大規模型Ⅰ					
	3～4時間未満	4～5時間未満	5～6時間未満	6～7時間未満	7～8時間未満	8～9時間未満
要介護1	356	374	541	561	626	644
要介護2	407	428	640	664	740	761
要介護3	460	484	739	766	857	881
要介護4	511	538	836	867	975	1,002
要介護5	565	594	935	969	1,092	1,122

	大規模型Ⅱ					
	3～4時間未満	4～5時間未満	5～6時間未満	6～7時間未満	7～8時間未満	8～9時間未満
要介護1	343	360	522	540	604	620
要介護2	393	412	617	638	713	733
要介護3	444	466	712	736	826	848
要介護4	493	518	808	835	941	965
要介護5	546	572	903	934	1,054	1,081

※通常規模型：前年度の月平均利用延人員数が300人超 ※大規模型Ⅰ：前年度の月平均利用延人員数が750人超 ※大規模型Ⅱ：前年度の月平均利用延人員数が900人超

## ●個別機能訓練加算 1月につき

加算（I）イ	56	加算（I）ロ	85	加算（II）	20
--------	----	--------	----	--------	----

## ●認知症計算

1日につき	60
-------	----

## ●入浴介助加算 1日につき

加算（I）	40	加算（II）	55
-------	----	--------	----

## 〔通所介護・通所リハビリテーション共通〕1回につき

### ●栄養改善加算

月2回限度	200
-------	-----

### ●口腔機能向上加算（月2回を限度）

加算（I）	150	加算（II）	160
-------	-----	--------	-----

## 〔通所リハビリテーション〕1回につき

	通常規模の事業所						
	病院または診療所 / 介護老人保健施設 / 介護医療院						
	1～2時間未満	2～3時間未満	3～4時間未満	4～5時間未満	5～6時間未満	6～7時間未満	7～8時間未満
要介護1	366	380	483	549	618	710	757
要介護2	395	436	561	637	733	844	897
要介護3	426	494	638	725	846	974	1,039
要介護4	455	511	738	838	980	1,129	1,206
要介護5	487	608	836	950	1,112	1,281	1,369

	大規模事業所Ⅰ						
	病院または診療所 / 介護老人保健施設 / 介護医療院						
	1～2時間未満	2～3時間未満	3～4時間未満	4～5時間未満	5～6時間未満	6～7時間未満	7～8時間未満
要介護1	361	375	477	540	599	694	734
要介護2	392	431	554	626	709	824	868
要介護3	421	488	630	711	819	953	1,006
要介護4	450	544	727	821	950	1,102	1,166
要介護5	481	601	824	932	1,077	1,252	1,325

	大規模事業所Ⅱ						
	病院または診療所 / 介護老人保健施設 / 介護医療院						
	1～2時間未満	2～3時間未満	3～4時間未満	4～5時間未満	5～6時間未満	6～7時間未満	7～8時間未満
要介護1	353	368	465	520	579	670	708
要介護2	384	423	542	606	687	797	841
要介護3	411	477	616	689	793	919	973
要介護4	441	531	710	796	919	1,066	1,129
要介護5	469	586	806	902	1,043	1,211	1,282

※通常規模の事業所：前年度の月平均利用延人員数が300人超 ※大規模事業所Ⅰ：前年度の月平均利用延人員数が750人超 ※大規模事業所Ⅱ：前年度の月平均利用延人員数が900人超

## ●リハビリテーションマネジメント加算（介護予防なし）1月につき

リハビリテーションマネジメント	6月以内	6月超え
加算（A）イ	560	240
加算（A）ロ	593	273
加算（B）イ	830	510
加算（B）ロ	863	543

## 〔介護予防通所リハビリテーション〕

1月につき	要支援1	2053
	要支援2	3999

ベッド・ベッド付属品

床ずれ防止用具

体位変換器

認知症老人徘徊感知機器

杖歩行補助杖

手すり

歩行者

車いす・車いす付属品

スロープ

移動用リフト排泄

販売品

# 特殊寝台の種類

特殊寝台(介護ベッド)は、ベッドに搭載されているモーターの数によって機能が異なります。1 モータータイプは背上げまたは高さ調整ができます。2 モータータイプは背上げと高さ調整ができます。3 モータータイプは背上げ、膝上げ、背膝上げ連動、また、ベッド自体の昇降ができます。利用する方の状態に合わせて選ぶことが重要です。

## 3モーター (モーション)



背上げ、高さ調節、膝上げの全ての機能が備わっており、それぞれ個別に細かい調整を行うことができます。自力で寝返りをうつのが難しい人や、ベッドで過ごす時間が長い方に適しています。



楽匠プラス



楽匠Z



レント



ケア優



ミオレット III

## 2モーター (モーション)



背上げ機能と高さ調節機能が備わっています。背上げ機能に連動して膝上げ機能が付いている場合も多いので、自力での起き上がり立ち上がりのどちらも不安のある方におすすめです。



楽匠プラス



楽匠Z



レント



ケア優



ミオレット III

## 1モーター (モーション)

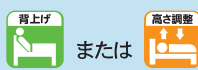

または

背上げ機能、もしくは高さ調節機能のどちらかが付いています。細かい調整は難しいですが、比較的体を動かすことができる方の起き上がり補助として使用するのに適しています。

### 背上げタイプ

### 昇降タイプ



楽匠プラス



レント



楽匠プラス



レント

## 電動ベッドの機能



利用者がベッドの上で体を起こしたいときに、ベッドの背もたれを好きな高さまで上げられる機能です。ベッドからの移動がスムーズになったり、座った姿勢での食事が可能になるなどのメリットがあります。



ベッド自体の高さを変えられる機能です。ベッドから降りるときに、立ち上がりしやすい高さに調整することができます。介護者にとっては、自分の体の高さに合わせて設定できるため、腰への負担を減らせるという点がメリットです。



ベッドの膝の部分を持ち上げる機能です。ベッドの背を起こした状態で座っているとき、体が足側へとずれ落ちてきてしまうのを防ぎます。また、ベッドに横たわったまま長時間同じ姿勢でいると血流が悪くなりがちですが、膝上げと背上げを交互に行うことで圧迫感を軽減し、足のむくみを防ぐことも期待できます。



背上げ・膝上げを連動する機能です。背上げ時に起こる体のずれ落ちをより小さくすることで、腰からお尻にかけての部分の擦り傷を防ぐことができます。

〈ボードのバリエーション〉 ※サイズ・ボードのタイプは機種により異なります



樹脂タイプ



木製ボード  
ロータイプ



木製ボード  
ハイタイプ



宮付きタイプ

ワイドタイプ



emi笑



楽匠S



クオラ



楽匠S (100cm幅)

超低床タイプ

全モーター対応

床からの高さ15cm  
(マットは含みません)



Feez



ラフィオ

電動ベッドのサイズ

特殊寝台は、通常のベッドと異なりかなりのスペースを占めるため、寝室にどのように納めるかが最初の問題となります。介護者が、食事介助や体位変換、車いすへの移乗など、ベッドサイドのスペースが確保できるかを、考える必要があります。また、ほとんどのタイプの特殊寝台は、昇降操作時に足元方向へ10センチ程度、移動しながら昇降するので、その分のスペースも確保しておく必要があります。

幅

83cm



接近しやすく  
介護がしやすい。

91cm

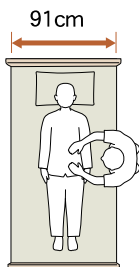

ゆったりとした  
スペースと介護の  
しやすさを両立。

100cm

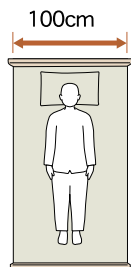

大柄の方でも十分に  
寝返りができる  
ゆったりとしたスペース。

長さ

ミニ

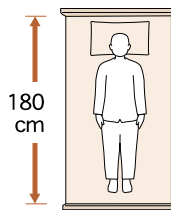

適応身長を目安  
150cm未満

レギュラー

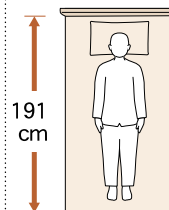

適応身長を目安  
150cm以上

ロング

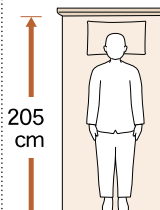

適応身長を目安  
170cm後半から

※ロングサイズは、レギュラー  
サイズのベッドと延長フレーム  
の組み合わせです。

ベッド・ベッド付属品

床ずれ防止用具

体位変換器

認知症老人徘徊感知機器

杖歩行補助杖

手すり

歩行者

車いす・車いす付属品

スロープ

移動用リフト排泄

販売品

# 楽匠+ (プラス)

パラマウントベッド



介護用ベッドでいちばん多く利用されている背上げ機能をさらに磨きあげています。

全面的に作り直したプラスラインボトムをシリーズ全機種に採用する事で、先進のラクリアモーションから背ボトムだけを動かすものまで、すべての背上げ機構がグレードアップしています。



Hタイプ  
多機能ボード  
モスグリーン

Xタイプ  
多機能ボード  
グレージュ

Hタイプ  
棚ユニット付きボード  
キャメル

Xタイプ  
棚ユニット付きボード  
ホワイトアイボリー



- レギュラー
- ミニ
- ロング
- 幅 83
- 幅 91

耐荷重  
**138 kg**



スマートフォン用の専用アプリも用意しました。家庭内呼び出し機能で、手元スイッチからスマートフォンに発信できます。



ご本人様の心身の状態や生活環境、好みなどに配慮した豊富なバリエーションを用意しています。

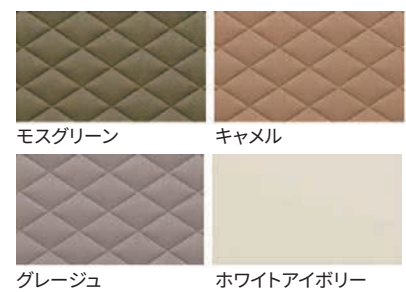

## Xタイプ

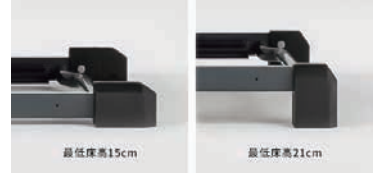

## 棚付ボード



Hタイプ	多機能ボード	棚付ボード
≪3モーション≫ 背上げ 高さ調整 膝上げ	レンタル価格 <b>11,000</b> 円/月 ご利用負担額 (1割) <b>1,100</b> 円/月 SAYPC	レンタル価格 <b>11,500</b> 円/月 ご利用負担額 (1割) <b>1,150</b> 円/月 SAYPC
≪2モーション≫ 背上げ 高さ調整 背・膝運動	レンタル価格 <b>9,000</b> 円/月 ご利用負担額 (1割) <b>900</b> 円/月 SAYPC	レンタル価格 <b>9,500</b> 円/月 ご利用負担額 (1割) <b>950</b> 円/月 SAYPC

Xタイプ	多機能ボード	棚付ボード
≪3モーション≫ 背上げ 高さ調整 膝上げ	レンタル価格 <b>11,000</b> 円/月 ご利用負担額 (1割) <b>1,100</b> 円/月 SAYPC	レンタル価格 <b>11,500</b> 円/月 ご利用負担額 (1割) <b>1,150</b> 円/月 SAYPC
≪2モーション≫ 背上げ 高さ調整 背・膝運動	レンタル価格 <b>9,000</b> 円/月 ご利用負担額 (1割) <b>900</b> 円/月 SAYPC	レンタル価格 <b>9,500</b> 円/月 ご利用負担額 (1割) <b>950</b> 円/月 SAYPC
≪1モーション≫ 背上げ	レンタル価格 <b>5,000</b> 円/月 ご利用負担額 (1割) <b>500</b> 円/月 SAYPC	レンタル価格 <b>5,500</b> 円/月 ご利用負担額 (1割) <b>550</b> 円/月 SAYPC
≪1モーション≫ 高さ調整	レンタル価格 <b>5,000</b> 円/月 ご利用負担額 (1割) <b>500</b> 円/月 SAYPC	レンタル価格 <b>5,500</b> 円/月 ご利用負担額 (1割) <b>550</b> 円/月 SAYPC

クオラ ONE クオラ ONE

パラマウントベッド

「クオラ ONE」は、背上げ、膝あげ、高さ調節をはじめ、ICT を活用したアプリ連動機能などを備えた在宅向け介護ベッドです。

介護用ベッドと一緒に使う  
スマートフォンアプリ  
ベッド操作アプリ

耐荷重  
138 kg

レギュラー  
ミニ  
幅 83



App Store  
からダウンロード



Google Play  
で手に入れよう

アプリが使える範囲について

《ベッドの操作ができる範囲》



ベッドから遠ざかると警告が表示され、ベッド操作を続けることはできません。

警告

必ずベッドが見える位置で操作してください。予期せぬ事故が発生する恐れがあります。

《呼び出し通知が届く範囲》



家の中の無線が届く範囲の確認は、アプリ内の設定から行うことができます。

	樹脂ボード	木製ボード	木製ボード (グリップ)
《3モーター》 背上げ 高さ調節 らくらくモーション 膝上げ	レンタル価格 8,000 円/月 ご利用負担額 (1期) 800 円/月	レンタル価格 8,000 円/月 ご利用負担額 (1期) 800 円/月	レンタル価格 8,000 円/月 ご利用負担額 (1期) 800 円/月
《2モーター》 背上げ 高さ調節 背-膝連動	レンタル価格 6,000 円/月 ご利用負担額 (1期) 600 円/月	レンタル価格 6,000 円/月 ご利用負担額 (1期) 600 円/月	レンタル価格 6,000 円/月 ご利用負担額 (1期) 600 円/月
《1モーター》 背上げ または 高さ調節	レンタル価格 4,500 円/月 ご利用負担額 (1期) 450 円/月	レンタル価格 4,500 円/月 ご利用負担額 (1期) 450 円/月	レンタル価格 4,500 円/月 ご利用負担額 (1期) 450 円/月

ベッド・ベッド付属品

床ずれ防止用具

体位変換器

認知症老人徘徊感知機器

杖歩行補助杖

手すり

歩行器

車いす・車いす付属品

スロープ

移動用リフト排泄

販売品



ベッド・ベッド付属品

床ずれ防止用具

体位変換器

認知症老人徘徊感知機器

杖歩行補助杖

手すり

歩行器

車いす・車いす付属品

スロープ

移動用リフト排泄

販売品

## 楽匠 Z シリーズ

パラマウントベッド

身体のズレが少ない優しい背上げ機能、ラクリアモーションを搭載。これまでない視界の広さ、身体の動かしやすさ、離床しやすさを実現した楽匠 Z シリーズです。



	セーフティラウンドボード	木製ボード	木製ボード (ハイタイプ)	棚付き木製ボード
《3モーション》 背上げ 高さ調整 膝上げ	レンタル価格 <b>11,000</b> 円/月 ご利用負担額 (1期) <b>1,100</b> 円/月 SACY	レンタル価格 <b>11,000</b> 円/月 ご利用負担額 (1期) <b>1,100</b> 円/月 SY	レンタル価格 <b>11,000</b> 円/月 ご利用負担額 (1期) <b>1,100</b> 円/月 SY	レンタル価格 <b>11,000</b> 円/月 ご利用負担額 (1期) <b>1,100</b> 円/月 S
《2モーション》 背上げ 高さ調整 背・膝運動	レンタル価格 <b>9,000</b> 円/月 ご利用負担額 (1期) <b>900</b> 円/月 SACY	レンタル価格 <b>9,000</b> 円/月 ご利用負担額 (1期) <b>900</b> 円/月 SY	レンタル価格 <b>9,000</b> 円/月 ご利用負担額 (1期) <b>900</b> 円/月 SY	レンタル価格 <b>9,000</b> 円/月 ご利用負担額 (1期) <b>900</b> 円/月 S
《1モーション》 背上げ または 高さ調整	レンタル価格 <b>7,000</b> 円/月 ご利用負担額 (1期) <b>700</b> 円/月 S	レンタル価格 <b>7,000</b> 円/月 ご利用負担額 (1期) <b>700</b> 円/月 S	レンタル価格 <b>7,000</b> 円/月 ご利用負担額 (1期) <b>700</b> 円/月 S	レンタル価格 <b>7,000</b> 円/月 ご利用負担額 (1期) <b>700</b> 円/月 S

レギュラー  
ミニ  
ロング  
幅 83  
幅 91  
**耐荷重 138 kg**

## rento シリーズ

パラマウントベッド

ベッドが変わる。毎日の暮らしが変わる。最低床高は 22cm、小柄な方でもかかどがしっかりと床につくように設定しています。



92.7 / 99.7  
102.9 / 62.9  
《グリーン》  
レギュラー 203  
ショート 192  
ロング  
**耐荷重 138 kg**  
レギュラー  
ミニ  
ロング  
幅 83  
幅 91



1モーター (背あげタイプ) レンタル価格 <b>5,000</b> 円/月 ご利用負担額 (1期) <b>500</b> 円/月 SY	1モーター (高さ調整タイプ) レンタル価格 <b>5,000</b> 円/月 ご利用負担額 (1期) <b>500</b> 円/月 SY
2モーター レンタル価格 <b>6,000</b> 円/月 ご利用負担額 (1期) <b>600</b> 円/月 SY	3モーター レンタル価格 <b>7,000</b> 円/月 ご利用負担額 (1期) <b>700</b> 円/月 SY

※オプションの脚座セットに付け替えることで、最低床高を 15cm に変えることができます。

## 楽匠 FeeZ シリーズ

パラマウントベッド

さらに安心感を高める“超”低床電動ベッド

15cm から 55cm まで高さ調整が可能です。

楽匠 *FeeZ*  
らくしろう フィーズシリーズ



2 モーター

レンタル  
価格 **8,500** 円/月  
ご利用  
負担額 **850** 円/月  
SAY

耐荷重  
**138 kg**

3 モーター

レンタル  
価格 **11,000** 円/月  
ご利用  
負担額 **1,100** 円/月  
SAY

レギュラー  
ロング  
幅 91  
超低床

## 楽匠 S シリーズ

パラマウントベッド

超低床 20cm、垂直昇降するので  
設置面積が省スペースです。  
充実の機能と安全性を装備しています。  
布団から移行する方にも、  
違和感が少ない設計です。

2 モーター

レンタル  
価格 **9,000** 円/月  
ご利用  
負担額 **900** 円/月  
S

2 モーター (100 幅)

レンタル  
価格 **9,500** 円/月  
ご利用  
負担額 **950** 円/月  
SAY

3 モーター

レンタル  
価格 **11,000** 円/月  
ご利用  
負担額 **1,100** 円/月  
SAY

耐荷重  
**135 kg**

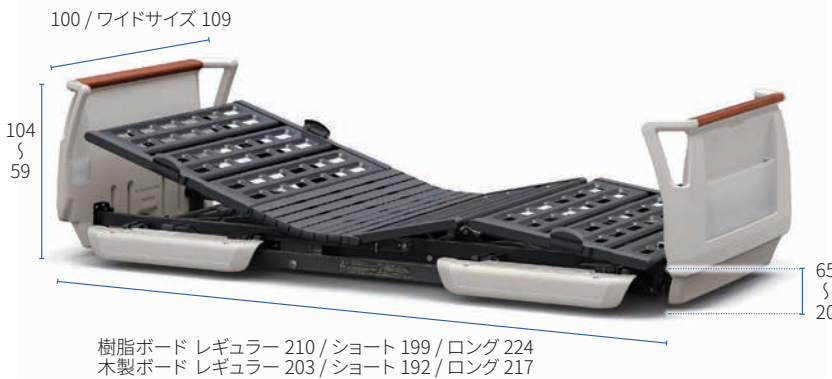

らくらくモーション

レンタル  
価格 **12,000** 円/月  
ご利用  
負担額 **1,200** 円/月  
SAY

レギュラー  
ミニ  
ロング  
ワイド  
幅 83  
幅 91  
幅 100

らくらくモーション(100 幅)

レンタル  
価格 **13,000** 円/月  
ご利用  
負担額 **1,300** 円/月  
S

## Q-AURA (クオラ)

パラマウントベッド

高い安全性と確かな機能を併せ持つ電動介護用ベッドです。  
最低床高 25cm、最高床高 60cm までの高さ調整が可能です。



2 モーター

レンタル  
価格 **6,000** 円/月  
ご利用  
負担額 **600** 円/月  
SY

耐荷重  
**138 kg**

3 モーター

レンタル  
価格 **9,000** 円/月  
ご利用  
負担額 **900** 円/月  
SY

レギュラー  
ミニ  
幅 91

ベッド・  
ベッド  
付属品

床ずれ  
防止用具

体位  
変換器

認知症  
老人徘徊  
感知機器

杖  
歩行  
補助杖

手すり

歩行者

車いす・  
車いす  
付属品

スロープ

移動用  
リフト  
排泄

販売品

ベッド・  
ベッド  
付属品

床ずれ  
防止用具

体位  
変換器

認知症  
老人徘徊  
感知機器

杖  
歩行  
補助杖

手すり

歩行器

車いす・  
車いす  
付属品

スロープ

移動用  
リフト  
排泄

販売品

## ベッドサイドレール KS-161Q / KS-171Q パラマウントベッド

スタンダードな長さのサイドレールです。



レンタル 価格	200 円/月
ご利用 負担額 <sup>(1割)</sup>	20 円/月

SACY

## ベッドサイドレール KS-151Q パラマウントベッド

スイングアーム介助バーと組み合わせて使用する短いサイドレールです。



レンタル 価格	200 円/月
ご利用 負担額 <sup>(1割)</sup>	20 円/月

SACY

## ベッドサイドレール KS-191Q パラマウントベッド

コンパクトで使いやすいサイズです。



レンタル 価格	200 円/月
ご利用 負担額 <sup>(1割)</sup>	20 円/月

SACY

## ソフトカバー付ベッドサイドレール パラマウントベッド



レンタル 価格	400 円/月
ご利用 負担額 <sup>(1割)</sup>	40 円/月

SCY



レンタル 価格	400 円/月
ご利用 負担額 <sup>(1割)</sup>	40 円/月

SY



レンタル 価格	400 円/月
ご利用 負担額 <sup>(1割)</sup>	40 円/月

SCY

## スイングアーム介助バー KS-099A パラマウントベッド

アームの開閉操作がしやすいセーフティーロック付きのロックレバーを採用しています。



レンタル 価格	1,500 円/月
ご利用 負担額 <sup>(1割)</sup>	150 円/月

SACY

## サイドグリップ KS-030A パラマウントベッド

開閉部のないコンパクトなベッド手すりです。

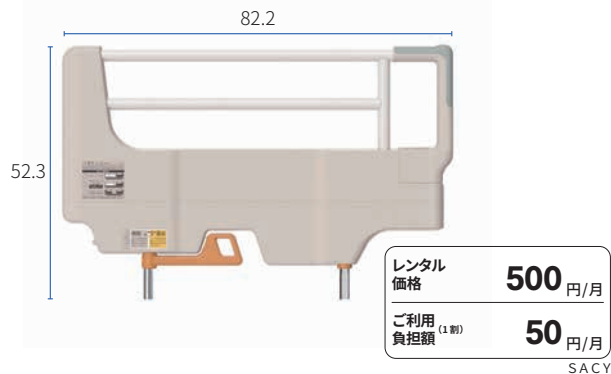

レンタル 価格	500 円/月
ご利用 負担額 <sup>(1割)</sup>	50 円/月

SACY

## ソフトカバー付スイングアーム介助バー KS-098ACL パラマウントベッド

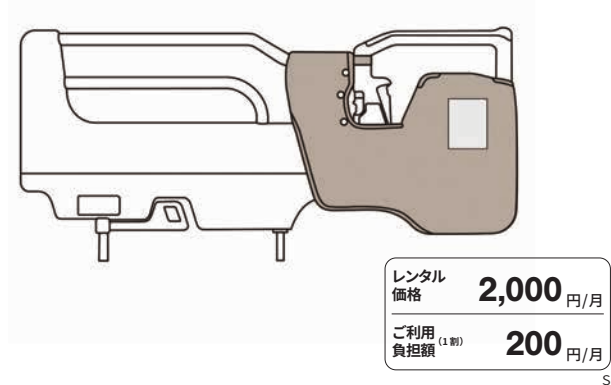

レンタル 価格	2,000 円/月
ご利用 負担額 <sup>(1割)</sup>	200 円/月

S

## ソフトカバー付サイドグリップ KS-030AC パラマウントベッド

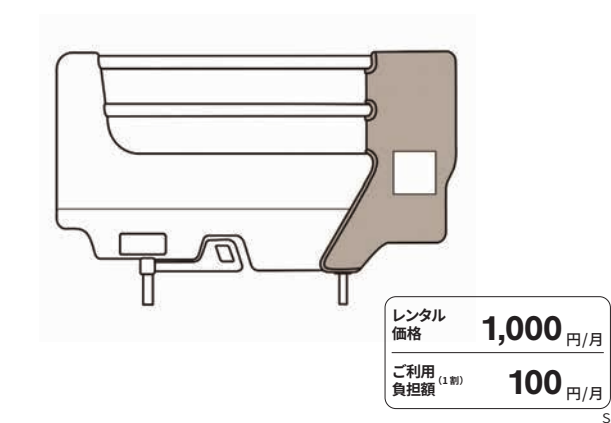

レンタル 価格	1,000 円/月
ご利用 負担額 <sup>(1割)</sup>	100 円/月

S

**キャスター** KQ-P70C / KQ-P90C

パラマウントベッド

**Xタイプ用キャスター (4個組)**



レンタル価格	<b>500</b> 円/月
ご利用負担額 <sup>(1割)</sup>	<b>50</b> 円/月

SACY

ベッドの高さは変わりません。

**Hタイプ用キャスター (4個組)**



約3cm高くなります。

**延長フレーム**

パラマウントベッド

KQ-P70L / KQ-P72L / KQ-P90L / KQ-P92L

ロングサイズ時に必要です。

レンタル価格	<b>1,000</b> 円/月
ご利用負担額 <sup>(1割)</sup>	<b>100</b> 円/月

SY



**ハイトスペーサー**

パラマウントベッド

約6.5cm高くなります。

レンタル価格	<b>0</b> 円/月
ご利用負担額 <sup>(1割)</sup>	<b>0</b> 円/月

SACY



**延長マット**

パラマウントベッド

ロングサイズ時に必要です。  
高さ：8～10cm

レンタル価格	<b>0</b> 円/月
ご利用負担額 <sup>(1割)</sup>	<b>0</b> 円/月

SACY

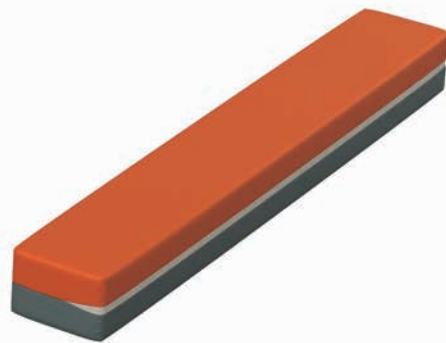

**アクセスポート 基本セット / ポール / 垂直ポール・歩行手すり一連セット**

パラマウントベッド

**基本セット**

ベッドからの立ち上がりや、車いすなどへの移動をサポート。



**ポール**

垂直ポールにより、立位保持がしやすくなります。



**垂直ポール・歩行手すり一連セット**



基本セット

レンタル価格	<b>4,000</b> 円/月
ご利用負担額 <sup>(1割)</sup>	<b>400</b> 円/月

SACY

垂直ポール

レンタル価格	<b>500</b> 円/月
ご利用負担額 <sup>(1割)</sup>	<b>50</b> 円/月

SACY

歩行手すりセット一連

レンタル価格	<b>5,000</b> 円/月
ご利用負担額 <sup>(1割)</sup>	<b>500</b> 円/月

SY

垂直ポール手すりセット一連

レンタル価格	<b>6,000</b> 円/月
ご利用負担額 <sup>(1割)</sup>	<b>600</b> 円/月

SY

ベッド・ベッド付属品

床ずれ防止用具

体位変換器

認知症老人徘徊感知機器

杖歩行補助杖

手すり

歩行器

車いす・車いす付属品

スロープ

移動用リフト排泄

販売品

ベッド・ベッド付属品

床ずれ防止用具

体位変換器

認知症老人徘徊感知機器

杖歩行補助杖

手すり

歩行器

車いす・車いす付属品

スロープ

移動用リフト排せ

販売品

## ベッドサイドテーブル KF-1950

パラマウントベッド

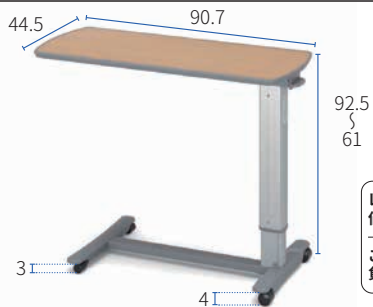

レンタル価格 **2,500** 円/月  
ご利用負担額 (1割) **250** 円/月

SY

## オーバーベッドテーブル KF-833LB

パラマウントベッド

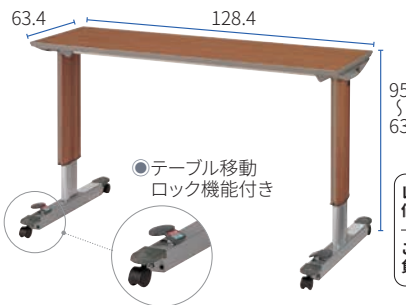

レンタル価格 **3,500** 円/月  
ご利用負担額 (1割) **350** 円/月

S

## オーバーテーブル KQ-060L

パラマウントベッド

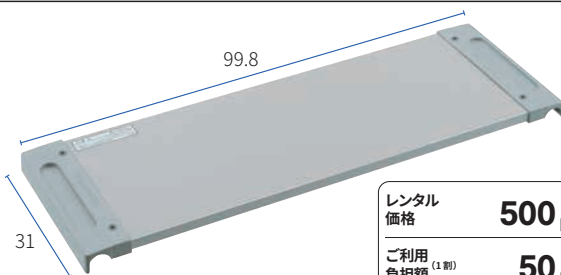

レンタル価格 **500** 円/月  
ご利用負担額 (1割) **50** 円/月

SY

## イージーグライド

パラマウントベッド



レンタル価格 **1,000** 円/月  
ご利用負担額 (1割) **100** 円/月

SAY

耐荷重 **135 kg**

## イージーモーション

モルテン

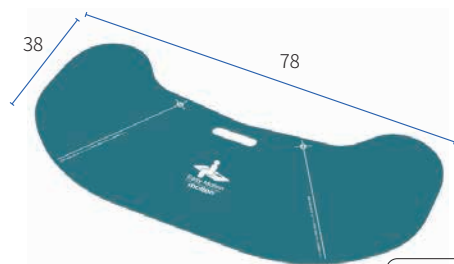

耐荷重 **130 kg**

レンタル価格 **1,000** 円/月  
ご利用負担額 (1割) **100** 円/月

Y

## リハビリテーブル (ベルト付き) KF-840

パラマウントベッド



レンタル価格 **2,500** 円/月  
ご利用負担額 (1割) **250** 円/月

SAC

## オーバーベッドテーブル KF-832LA

パラマウントベッド



レンタル価格 **2,700** 円/月  
ご利用負担額 (1割) **270** 円/月

AY

## ターンテーブル ハードL / ハードS

パラマウントベッド

KZ-A52045 / KZ-A52044

移乗時の方向転換に。

●直径 380mm



耐荷重 **135 kg**

レンタル価格 **1,000** 円/月  
ご利用負担額 (1割) **100** 円/月

S

## フレックスボード

テックヘルスケア

寝た状態のまま、ベッドからリクライニング・チルト車いす等への移乗ができるマルチなボードです。



耐荷重 **160 kg**

レンタル価格 **3,000** 円/月  
ご利用負担額 (1割) **300** 円/月

S

## フレキシベルト ハグ M

パラマウントベッド



●ウエストサイズ 70 ~ 120cm

レンタル価格 **1,500** 円/月  
ご利用負担額 (1割) **150** 円/月

S

ベッド・  
ベッド  
付属品

床ずれ  
防止用具

体位  
変換器

認知症  
老人徘徊  
感知機器

杖  
歩行  
補助杖

手すり

歩行器

車いす・  
車いす  
付属品

スロープ

移動用  
リフト  
排泄

販売品

# YOCARO

【ヨカロ】

2022年春、開始

## ヨカロ 樹脂ボード

プラッツ

レギュラー



《2 モーター》		《3 モーター》	
レンタル 価格 <b>6,500</b> 円/月		レンタル 価格 <b>9,000</b> 円/月	
ご利用 負担額 <sup>(1期)</sup> <b>650</b> 円/月		ご利用 負担額 <sup>(1期)</sup> <b>900</b> 円/月	

## ヨカロ 木製ボード

プラッツ

レギュラー



《2 モーター》		《3 モーター》	
レンタル 価格 <b>7,000</b> 円/月		レンタル 価格 <b>9,000</b> 円/月	
ご利用 負担額 <sup>(1期)</sup> <b>700</b> 円/月		ご利用 負担額 <sup>(1期)</sup> <b>900</b> 円/月	

### ●仕様



目と耳でわかる手元スイッチ



棚・棚収納

(木製ボードにはつきません)

今までのベッドより約 20cm 高く  
ご利用者さまとケアされる方が  
同じ目線で過ごす時間を！

### ●2M、3M とともに脚上げ 30°まで

脚のむくみ予防、浮腫の軽減をサポートします。



- ベッド・ベッド付属品
- 床ずれ防止用具
- 体位変換器
- 認知症老人徘徊感知機器
- 杖歩行補助杖
- 手すり
- 歩行器
- 車いす・車いす付属品
- スロープ
- 移動用リフト排せ
- 販売品

### ミオレットIII 樹脂ボード

プラッツ

垂直昇降で省スペースを実現できます。

移乗のしやすさ、身体のズレ抑制機能も充実。1台でレギュラー・ショート・ロングにサイズ変更可能です。

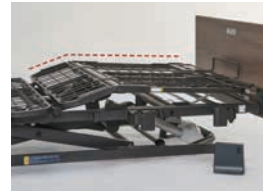

足先上げ

幅 83 レギュラー  
幅 91 ショート  
ロング

**耐荷重 174 kg**

**2 モーター**  
●背上げ ●床面高さ調節 ●脚上げ (背膝連動のみ)

**3 モーター**  
●背上げ ●床面高さ調節 ●脚上げ (背膝連動も可)



[ひざボトム]の屈曲位置と膝関節の場所が合っていないと...



《2 モーター》  
背上げ 高さ調整 背膝連動

レンタル価格 **6,500** 円/月  
ご利用負担額 (1期) **650** 円/月

AC

《3 モーター》  
背上げ 高さ調整 膝上げ

レンタル価格 **9,000** 円/月  
ご利用負担額 (1期) **900** 円/月

AC

### ミオレットIII 木製フラットボード

プラッツ



《2 モーター》  
レンタル価格 **7,000** 円/月  
ご利用負担額 (1期) **700** 円/月

《3 モーター》  
レンタル価格 **9,000** 円/月  
ご利用負担額 (1期) **900** 円/月

### ミオレットIII 木製宮付ボード

プラッツ

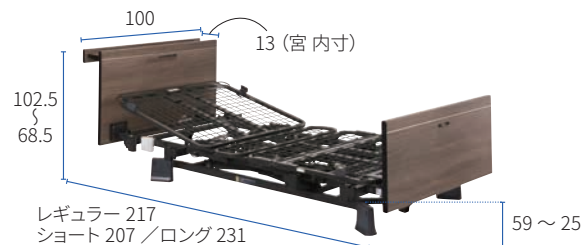

《2 モーター》  
レンタル価格 **7,500** 円/月  
ご利用負担額 (1期) **750** 円/月

《3 モーター》  
レンタル価格 **9,500** 円/月  
ご利用負担額 (1期) **950** 円/月

### ラフィオ ハイバックサポート機能付き

プラッツ

麻痺やリウマチの方でも、持ちやすく操作しやすい手元スイッチ。  
最低床時の床面高 15cm で、転落の不安も和らぎます。

**超低床 耐荷重 174 kg**

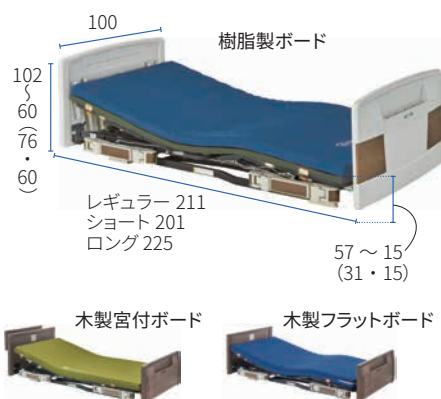

	樹脂製ボード	木製フラットボード	木製宮付ボード
2 モーター	背上げ 高さ調整 背膝連動 レンタル価格 <b>8,000</b> 円/月 ご利用負担額 (1期) <b>800</b> 円/月	背上げ 高さ調整 背膝連動 レンタル価格 <b>8,000</b> 円/月 ご利用負担額 (1期) <b>800</b> 円/月	背上げ 高さ調整 背膝連動 レンタル価格 <b>8,500</b> 円/月 ご利用負担額 (1期) <b>850</b> 円/月
3 モーター	背上げ 高さ調整 膝上げ レンタル価格 <b>10,000</b> 円/月 ご利用負担額 (1期) <b>1,000</b> 円/月	背上げ 高さ調整 膝上げ レンタル価格 <b>9,000</b> 円/月 ご利用負担額 (1期) <b>900</b> 円/月	背上げ 高さ調整 膝上げ レンタル価格 <b>11,000</b> 円/月 ご利用負担額 (1期) <b>1,100</b> 円/月

ロングサイドレール

PA505-96

ブラツ



レンタル価格	200	円/月
ご利用負担額 (1期)	20	円/月

ACY

レギュラーサイドレール

PA505-75

ブラツ

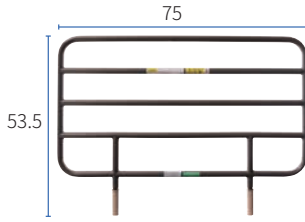

レンタル価格	200	円/月
ご利用負担額 (1期)	20	円/月

ACY

ショートサイドレール

PA505-44

ブラツ

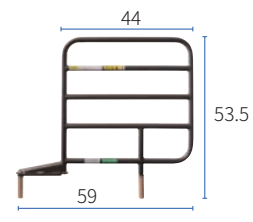

レンタル価格	200	円/月
ご利用負担額 (1期)	20	円/月

ACY

安全カバーメッシュタイプ付  
ベッドサイドレール

ブラツ

PA505-96S

PA505-75S



PA505-44S

1本



レンタル価格	400	円/月
ご利用負担額 (1期)	40	円/月

CY

ロングタイプ対応スペーサー付  
サイドレール (ロング・レギュラー)

ブラツ

ロング (PA505-96L)

レギュラー (PA505-75L)

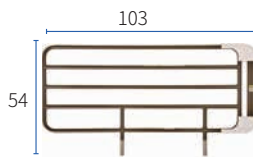

レンタル価格	400	円/月
ご利用負担額 (1期)	40	円/月

CY

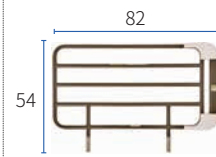

レンタル価格	400	円/月
ご利用負担額 (1期)	40	円/月

CY

ハンドグリップ

PG04-75

ブラツ



レンタル価格	1,000	円/月
ご利用負担額 (1期)	100	円/月

A

ニーパロ L

PG03-116MP

ブラツ

簡単操作の  
レバーロック式です。

レンタル価格	1,500	円/月
ご利用負担額 (1期)	150	円/月

ACY

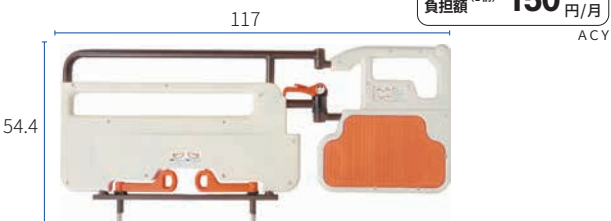

ニーパロ + (プラス)

PG02-116ATP

ブラツ

ロック忘れによる事故を予防する  
自動ロック式です。

レンタル価格	1,500	円/月
ご利用負担額 (1期)	150	円/月

ACY

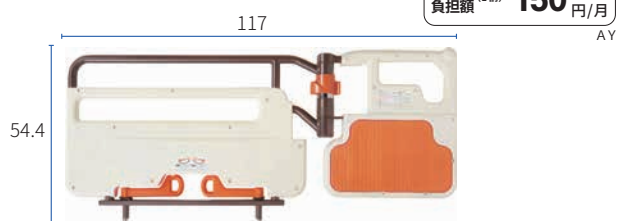

安全カバー付きニーパロ L / + (プラス)

PG03-116MPS / PG02-116ATPS

ブラツ



レンタル価格	2,000	円/月
ご利用負担額 (1期)	200	円/月

Y

スペーサー付きニーパロ L / + (プラス)

PG03-116MPL / PG02-116ATPL

ブラツ

ロングサイズに対応



レンタル価格	2,000	円/月
ご利用負担額 (1期)	200	円/月

ACY

ミオレットIII 専用キャスター

PC03-8CK

ブラツ

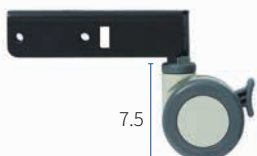

レンタル価格	500	円/月
ご利用負担額 (1期)	50	円/月

AC

ミオレットIII 専用ハイトスペーサー

PH05-45

ブラツ



レンタル価格	0	円/月
ご利用負担額 (1期)	0	円/月

A

ベッド・  
ベッド  
付属品

床ずれ  
防止用具

体位  
変換器

認知症  
老人徘徊  
感知機器

杖  
歩行  
補助杖

手すり

歩行者

車いす・  
車いす  
付属品

スロープ

移動用  
リフト  
排泄

販売品



- ベッド・ベッド付属品
- 床ずれ防止用具
- 体位変換器
- 認知症老人徘徊感知機器
- 杖歩行補助杖
- 手すり
- 歩行者
- 車いす・車いす付属品
- スロープ
- 移動用リフト排泄
- 販売品

## Emi シリーズ

シーホネンス

電動ヘッドレストであごを引いた姿勢に。  
ベッド上で食事やTVを楽しめます。

《対象》

- ベッド上で食事や口腔ケアを行いたい方。
- 背上げ時の前ずれを予防したい方。
- 音声でベッドの動きを知らせてほしい方。



《木製ダークツール》



レギュラー
ショート
ロング

**耐荷重 138 kg**



《樹脂ダークツール》

レギュラー 203  
ショート 192  
ロング 217



	樹脂(木目ダーク)ツール	木製ダークツール
《2モーター》	<p>レンタル価格 <b>8,000</b> 円/月 ご利用負担額 <b>800</b> 円/月</p>	<p>レンタル価格 <b>8,000</b> 円/月 ご利用負担額 <b>800</b> 円/月</p>
《3モーター》	<p>レンタル価格 <b>10,000</b> 円/月 ご利用負担額 <b>1,000</b> 円/月</p>	<p>レンタル価格 <b>10,000</b> 円/月 ご利用負担額 <b>1,000</b> 円/月</p>

### サイドレールレギュラー K-170R

レンタル価格 **200** 円/月  
ご利用負担額 **20** 円/月

### サイドレールショート K-170S

レンタル価格 **200** 円/月  
ご利用負担額 **20** 円/月

### サイドレールロング K-170L

レンタル価格 **200** 円/月  
ご利用負担額 **20** 円/月

### サイドレール K-173

レンタル価格 **200** 円/月  
ご利用負担額 **20** 円/月

### サポートグリップ K-95

レンタル価格 **800** 円/月  
ご利用負担額 **80** 円/月

### サイドレール K-195RX

レンタル価格 **400** 円/月  
ご利用負担額 **40** 円/月

### キャスター 径10cm

6cm 高くなります。(4個1組)  
●キャスター 10cm 径

レンタル価格 **500** 円/月  
ご利用負担額 **50** 円/月

### オーバースペース K-137W

レンタル価格 **500** 円/月  
ご利用負担額 **50** 円/月

### 延長マット (キッド)

ロングサイズ時に必要です。

レンタル価格 **0** 円/月  
ご利用負担額 **0** 円/月

### サイドテーブル PT-7000

レンタル価格 **2,500** 円/月  
ご利用負担額 **250** 円/月

### ワンタッチ回転式アーム介助バー K-55R

回転アームが立ち上がりをサポート。

レンタル価格 **1,500** 円/月  
ご利用負担額 **150** 円/月

## Positioning.1 AD ポジション 誤嚥リスクの低減に

「頸部前屈位」という顎を引いた前向き目線の姿勢になり、誤嚥リスクを低減します。  
ベッド上での食事や投薬時に、また口腔ケア時のポジショニングにご使用ください。



## Positioning.2 QOL ポジション 安楽姿勢に

上体が起きるので、ご家族と目線が合いやすくコミュニケーションをとる場合に最適。  
また、ベッド上でTVを見たり、本を読んだりする場合にも活用でき、快適にお過ごしいただけます。



## 業界最高\*の脚上げ

脚上げの高さは業界最高\*を実現しました。

### 在宅医療への活用に

血圧が急に下がった場合のショック体位や、脚をギプスで固定している場合に足先が腫れるのを防ぐために高い脚上げが有効です。

### 床ずれのリスク軽減に

脚上げが高いので、背上げ時の前ズレ防止につながります。

3 モーター+ヘッドレスト

2 モーター+ヘッドレスト

脚上げ 45°

脚上げ 30°



### 脚先の上げ / 下げは、ワンタッチで切り替え

[脚先上げ：むくみ対策に]



[脚先下げ：快適姿勢に]



\* 2020年9月現在

ベッド・  
ベッド  
付属品

床ずれ  
防止用具

体位  
変換器

認知症  
老人徘徊  
感知機器

杖  
歩行  
補助杖

手すり

歩行者

車いす・  
車いす  
付属品

スロープ

移動用  
リフト  
排泄

販売品

## 笑テーブル

シーホネンス

ポジショニングサポート 笑テーブル

「美味しく・安全に食べる」技術で自立支援・重度化防止をサポート。



人間の片腕の重さは、その人の体重の6%とも言われており、肘を下げずに口に食べ物を運ぶ角度と高さで上肢を支えるのは、筋力の低下した高齢者にとっては大変な動作です。

適切な角度と高さで腕を調節し、肘が固定できるので、頸部周りの筋緊張が緩み、誤嚥しにくい姿勢をサポート。従来クッションでサポートしていた姿勢を安定的に再現することができます。  
ベッド上での半座位だけでなく、端座位での食事や読書、車いすでの食事場面などにも活用可能です。

レンタル  
価格 **1,000** 円/月  
ご利用  
負担額 **100** 円/月

AP

# ベッドの選び方

## 電動ベッドの主な特徴



### 背上げ機能

背板が起き上がる角度を調節できます。毎日の起き上がりが大変な方に。また、膝上げと連動する機能を持つベッドもあります。



### 膝上げ機能

膝を曲げるように床板が持ち上がる角度を調節できます。下肢のむくみ解消や、背上げ時に体が前へずれるのを防ぎます。また、背上げと連動する機能を持つベッドもあります。



### 高さ調節機能

ベッドの高さが調節できます。立ち上がりの補助や端座位の保持に。また、シーツ交換や介助時の介助者の身体的負担も軽減してくれます。

## 電動介護ベッドにできること…

### 介護を受ける方の負担を減らし、自立を促します

- ・ ベッドからの起き上がりや立ち上がりを電動機能でサポート。今までと同じ動作をより少ない力で行うことにより、ベッドを使う方の自立を促します。

### 介護する方の負担を減らします

- ・ ベッド上での作業時は高さ調整機能で腰に負担のかからない高さに。着替えやオムツの交換時には膝上げ機能や背上げ機能を活用できます。

## 電動介護ベッドを安全にお使いいただくために

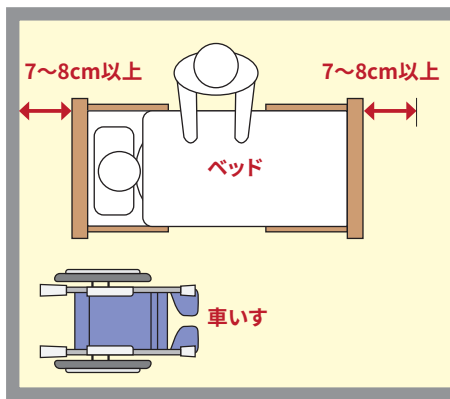

### ！ 頭側・足側の確認・動線の確認をしましょう

- どちらを頭側・足側にするか確認しましょう。
- 配置が決まったら、車いすへの移乗やトイレへの移動などできるかの「動線の確保」ができていないか検討してください。
- ドアや家具の引き出しの開閉に、支障がないかも注意しましょう。

### ！ ベッド設置スペースの注意

住宅ケアベッドを設置するときには、ベッドの寸法に少し余裕を加えたスペースが必要です。壁にぴったりとつけず7~8cm以上あけます。また、ベッドの「たかさ」を操作すると、ベッドは足側に動きますので、足側には7~8cm以上のスペースを確保してください。

### ■ ベッドサイドレール

サイドレールはベッドで寝ている人の転落防止、寝具の落下防止を目的としております。支えとしてお使いになる場合は、介助バーをお使いください。サイドレールは、ベッドへの取り付け、取り外しが素早くおこなえるように、ストッパー機能はついておりません。体重がかかっている状態で抜けると転倒してけがをする恐れがあります。

### ■ 介助バー

ベッドの背上げをおこなう時は、アームをベッドの内側に向けて使用しないでください。アームとベッドの間に身体や手はさまれてけがをする恐れがあります。

- ※ ベッドとサイドレールの隙間、サイドレール(介助バー)とサイドレールとの隙間に、手や足、あたまなどが入らないように注意してください。
- ※ サイドレールや介助バーの隙間に手や足を出したまま、背上げなどの操作をしないように注意してください。

## 介護保険外ベッド

本体・サイドレール(2本)・介助バー・マットレス セット →

レンタル  
価格 1,500 円/月

# マットレスの種類

## 通気のみ

## ドライ・撥水・防水

かため



ドリームエアー



プレグラ

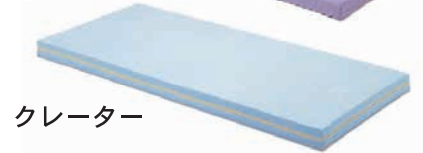

クレーター



UBポイントハード面

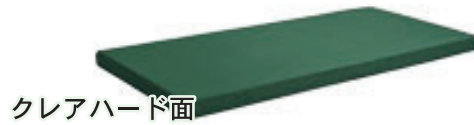

クリアハード面

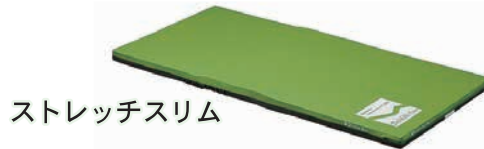

ストレッチスリム

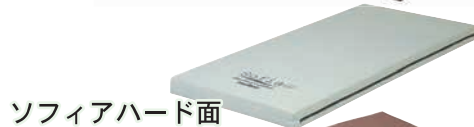

ソフィアハード面



エバーフィットC3  
ハード面



テルサハード面



ストレッチフィット



ソフィアソフト面



エバーフィットC3  
ソフト面



テルサソフト面



すくっとRe



クリアソフト面

やわらかめ



UBポイントソフト面

硬さ調整可



ライフ

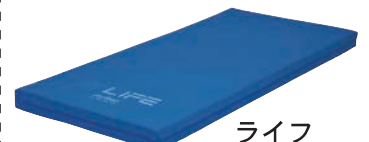

ライフ

ベッド・ベッド付属品

床ずれ防止用具

体位変換器

認知症老人徘徊感知機器

杖歩行補助杖

手すり

歩行器

車いす・車いす付属品

スロープ

移動用リフト排泄

販売品

## エバーリーフ7

パラマウントベッド

ソフト面とハード面で寝心地が選べるリバーシブル構造です。

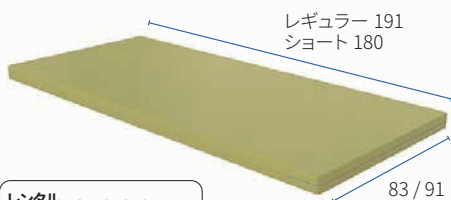

レンタル価格 **2,000** 円/月  
ご利用負担額 (1割) **200** 円/月

- レギュラー
- ショート
- リバーシブル
- 通気

厚さ **7** cm

## ストレッチスリム マットレス

パラマウントベッド

マットレスが伸びて、身体の変圧を軽減。厚さ7cmの薄型・軽量マットレスです。

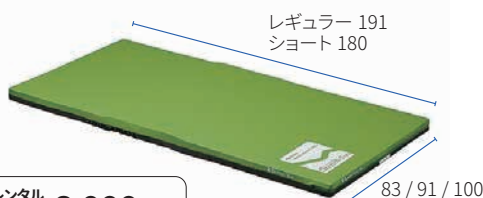

レンタル価格 **2,000** 円/月  
ご利用負担額 (1割) **200** 円/月

◎100cm幅はレギュラーサイズのみ

- レギュラー
- ショート
- 100幅
- 通気
- 防水

厚さ **7** cm

## クレーターマットレス

パラマウントベッド

身体とウレタン凸部の接触面積が小さく、圧迫感を軽減します。

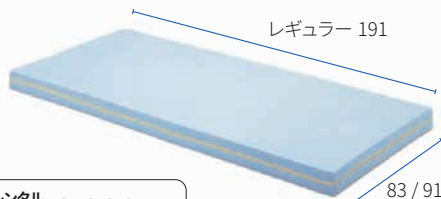

レンタル価格 **2,000** 円/月  
ご利用負担額 (1割) **200** 円/月

- レギュラー
- 通気

厚さ **9** cm

## ソフィア

モルテン

少し硬めと少し柔らかめの好みの硬さが選べるリバーシブルタイプです。

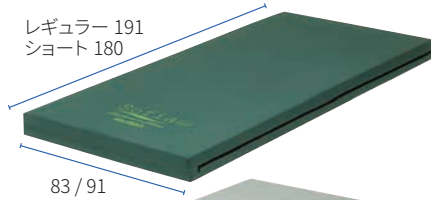

レンタル価格 **2,000** 円/月  
ご利用負担額 (1割) **200** 円/月

- 通気
- 防水
- レギュラー
- ショート
- リバーシブル

厚さ **10** cm

## プレグラーマットレス

パラマウントベッド

硬めで程よいクッション性のマットレスです。

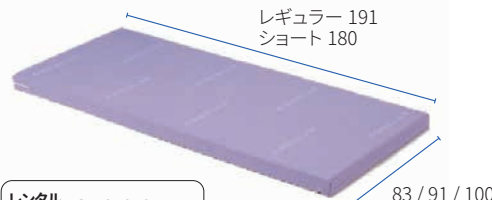

レンタル価格 **2,000** 円/月  
ご利用負担額 (1割) **200** 円/月

◎100cm幅はレギュラーサイズのみ

- レギュラー
- ショート
- 100幅
- 通気

厚さ **8** cm

## ストレッチフィット マットレス

パラマウントベッド

マットレスが伸びて、身体の変圧を軽減するストレッチシステムに、優れた体圧分散性をプラスしました。

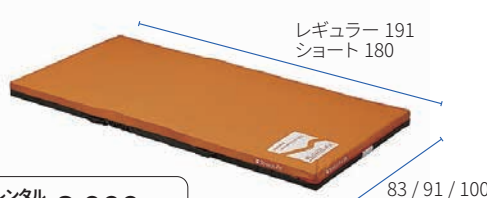

レンタル価格 **2,000** 円/月  
ご利用負担額 (1割) **200** 円/月

◎100cm幅はレギュラーサイズのみ

- レギュラー
- ショート
- 100幅
- 通気
- 防水

厚さ **9** cm

## クレアマットレス3

アビリティーズ・ケアネット

お身体の状態に合わせて、硬めと柔らかめが選べるリバーシブルタイプです。

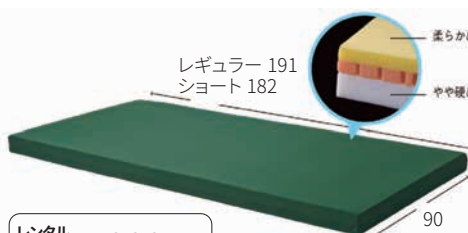

レンタル価格 **1,000** 円/月  
ご利用負担額 (1割) **100** 円/月

- レギュラー
- ショート
- リバーシブル
- 通気
- 防水

厚さ **8** cm

## テルサ

モルテン

3つのインナーマットから構成されており、柔らかい面としっかり面を部分的に組み合わせ異なる質感を選ぶことが可能です。

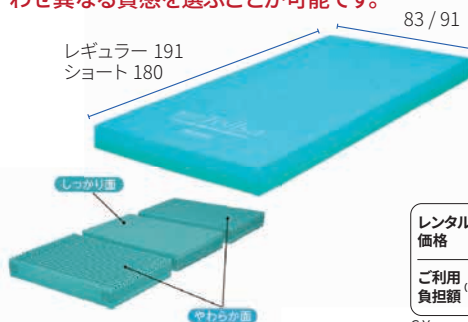

レンタル価格 **2,500** 円/月  
ご利用負担額 (1割) **250** 円/月

- 通気
- 防水
- レギュラー
- ショート
- リバーシブル

厚さ **12** cm

## アルファプラ すくっと Re

タイカ

高弾性ウレタンで動きやすさをサポート。アクティブエリアで寝返りをサポートします。

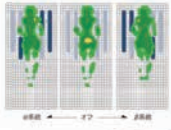

83 / 91

通気

レギュラー

ショート

体座性安定

厚さ

8 cm

レンタル価格 **3,000** 円/月  
ご利用負担額 (1期) **300** 円/月

レギュラー 191  
ショート 180

SAC

## ライフ

モルテン

足元側にあるダイヤルを回すことで硬さを無段階に調整可能です。

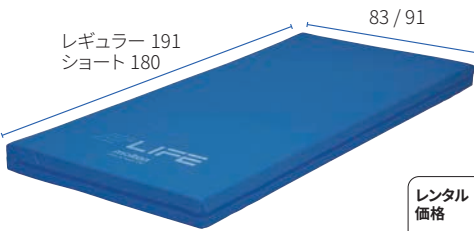

レギュラー 191  
ショート 180

83 / 91

レギュラー

ショート

通気

厚さ

10 cm

レンタル価格 **2,000** 円/月  
ご利用負担額 (1期) **200** 円/月

AY

## エバーフィット C3

パラマウントベッド

体圧分散性と動きやすさを使い分けできるリバーシブルマットレスです。

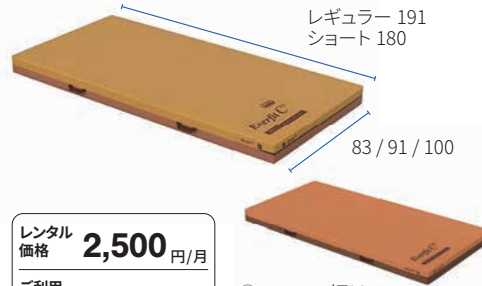

レギュラー 191  
ショート 180

83 / 91 / 100

レギュラー

ショート

リバーシブル

100幅

通気

ドライ

厚さ

10 cm

レンタル価格 **2,500** 円/月  
ご利用負担額 (1期) **250** 円/月

SAY

● 100cm 幅はレギュラーサイズのみ

## ダブルウェーブ

シーホネンス

安定性と体圧分散性に優れ、ベッドの動きに合わせてしなやかに曲がる構造です。

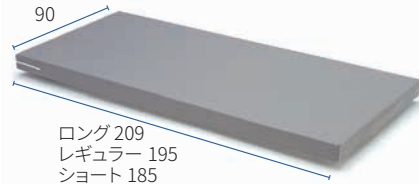

90

ロング 209  
レギュラー 195  
ショート 185

レギュラー

ショート

100幅

通気

防水

厚さ

8 cm

レンタル価格 **2,000** 円/月  
ご利用負担額 (1期) **200** 円/月

A

● 100cm 幅はレギュラーサイズのみ

## 《防水シーツの種類》

主に部分タイプ、全面タイプ、カバータイプがあります。素材はポリエステルや綿の場合が多いです。パイル地やデニム地などがあります。パイル地は肌触りが良く、デニム地は耐久性に優れています。消臭機能や速乾機能を備えている商品もあります。また、透湿性に優れた商品もあります。

### ▶部分タイプ・全面タイプ

全面タイプは、マットレスの四つ角をゴムでひっかけて固定するタイプです。マットレスの表面を全面的にカバーします。取り換えが比較的容易ですが、ゴムが伸びてしまうと固定性は不十分になります。

また、部分タイプは両サイドをベッドに折り込むタイプで腰回りをカバーします。

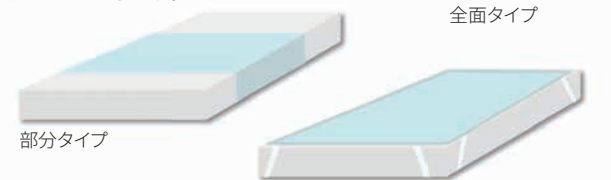

全面タイプ

部分タイプ

### ▶ボックスタイプ

マットレスを包み込むようにカバーするタイプです。セットするのは大変ですが、四つ角のゴムに比べて耐久性が高いです。エアマットにも対応している商品があります。

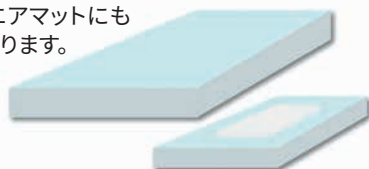

## ● 購入品

萬葉(株)

### パイル防水シーツ (介護保険対象外) MR-2041

肌ざわり抜群、吸汗性パイル防水シーツ。

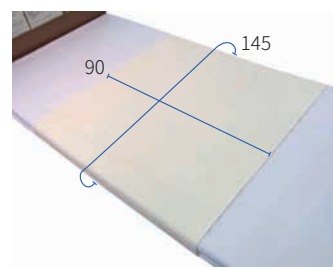

グリーン サックス ピンク

- 洗濯機・脱水機可能
- 乾燥機可能
- 防水・吸汗

各 **1,980** 円 (込)

亀屋(株)

### ブルー防水シーツ 四隅ゴム付きタイプ (介護保険対象外)

速乾性のあるスムーズニット生地で布団やマットレスに簡単に装着できます。

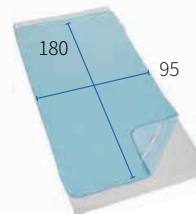

使用例：  
ブルー 100-26

クリーム 100-36

ピンク 100-37

- 洗濯機・脱水機可能
- 乾燥機可能 (130°C)
- 防水・速乾・撥水

各 **4,290** 円 (込)

ベッド・ベッド付属品

床ずれ防止用具

体位変換器

認知症老人徘徊感知機器

杖歩行補助杖

手すり

歩行器

車いす・車いす付属品

スロープ

移動用リフト排泄

販売品

# 床ずれ防止用具の選び方

## 床ずれってなに？

寝返りが打てないと、同じ場所に体重がかかり続けるので、血の流れが悪くなり床ずれができます。またそこにずれ力が加わるとより発生しやすくなります。

### 圧迫

① 細胞は血から栄養をもらっています。

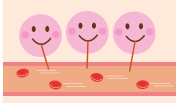

② 血の流れが悪いと栄養がもらえません。

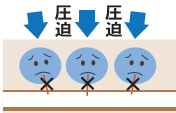

③ とうとう細胞が死んでしまいました。

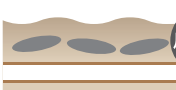

**床ずれ**

### ずれ力

①

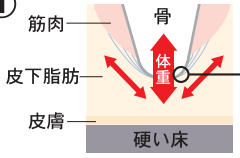

②

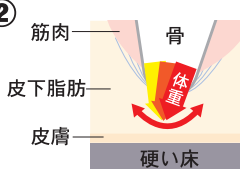

+

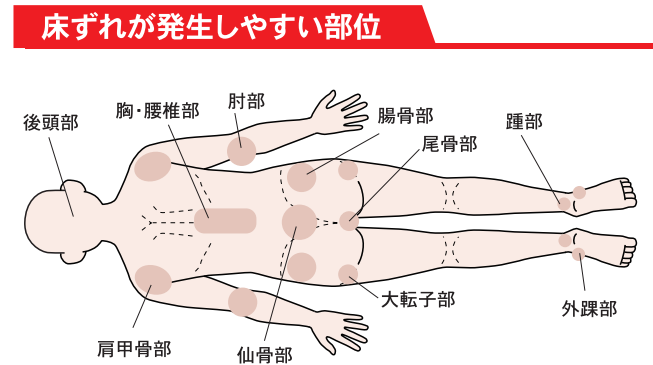

## まずは床ずれのなりやすさを調べましょう

### OHスケール

次の質問に答えると床ずれになりやすさがわかります。

<p><b>Q1</b> ベッドの上で自分で寝返りできますか？</p>	<p><b>A1</b></p> <ul style="list-style-type: none"> <li>・できる 0点</li> <li>・どちらでもない 1.5点</li> <li>・できない 3点</li> </ul> <div style="text-align: right; border: 1px solid gray; width: 40px; height: 20px; display: inline-block; margin-top: 5px;">点</div>
<p><b>Q2</b> お尻の骨の飛び出し具合は？</p> 	<p><b>A2</b></p> <ul style="list-style-type: none"> <li>・正常 0点</li> <li>・軽度・中等度 1.5点</li> <li>・高度 3点</li> </ul> <div style="text-align: right; border: 1px solid gray; width: 40px; height: 20px; display: inline-block; margin-top: 5px;">点</div>
<p><b>Q3</b> むくみはありますか？</p>	<p><b>A3</b></p> <ul style="list-style-type: none"> <li>・いいえ 0点</li> <li>・はい 3点</li> </ul> <div style="text-align: right; border: 1px solid gray; width: 40px; height: 20px; display: inline-block; margin-top: 5px;">点</div>
<p><b>Q4</b> 関節が硬くなって手足を伸ばしにくいですか？</p>	<p><b>A4</b></p> <ul style="list-style-type: none"> <li>・いいえ 0点</li> <li>・はい 1点</li> </ul> <div style="text-align: right; border: 1px solid gray; width: 40px; height: 20px; display: inline-block; margin-top: 5px;">点</div>

合計点数は何点ですか？

1点でもついた人は、床ずれになりやすい人です。また、点数が高い人ほど床ずれになりやすい人です。

合計  点

### OHスケールとリスクレベル

合計点数	リスク	床ずれ発症率(目安)	治癒期間(目安)
0点	リスクなし・予防	—	—
1～3点	軽度リスク	約25%以下	40日
4～6点	中等度リスク	約26～65%	57日
7～10点	高度リスク	約66%以上	173日

# 使用者の介護環境も考えてマットレスを選びましょう

床ずれ防止用具は床ずれができてから使うだけでなく、床ずれができる前から「床ずれを防止」するために使う用具です。使用者の状態や床ずれのなりやすさを把握し、マットレスを選びましょう。

合計点数	介護力あり	介護力なし	静止型	<リスク> 予防～軽度 軽度～中度 中度～リスク保有者 軽度～リスク保有者 <種類> 静止型 ハイブリッド 圧切替型
0点	布団、ベッドマットレス	体圧分散式マットレス (静止型：厚さ10cm未満)	体圧分散性能と、 安楽性や安定性の バランスに優れています	
1～3点		・体圧分散式マットレス (静止型：厚さ10cm以上) ・上敷き型エアマットレス など	ハイブリッド型 ウレタンフォームと エアを組み合わせた マットレスです	
4～6点	体圧分散式マットレス (静止型：厚さ10cm未満)	・体圧分散式マットレス (静止型：厚さ10cm以上) ・コンピューター制御 エアマットレス ・ハイブリッド型など	圧切替型 エアを自動的に 出し入れし、圧がかかる 場所を移動させる マットレスです	
7～10点	・体圧分散式マットレス (静止型：厚さ10cm以上) ・上敷き型エアマットレス ・ハイブリッド型など			

## よりよい介護のために

身体機能を維持・向上させたり、床ずれを防止するために、次のようなポイントで観察をして、必要なケアを実践しましょう。

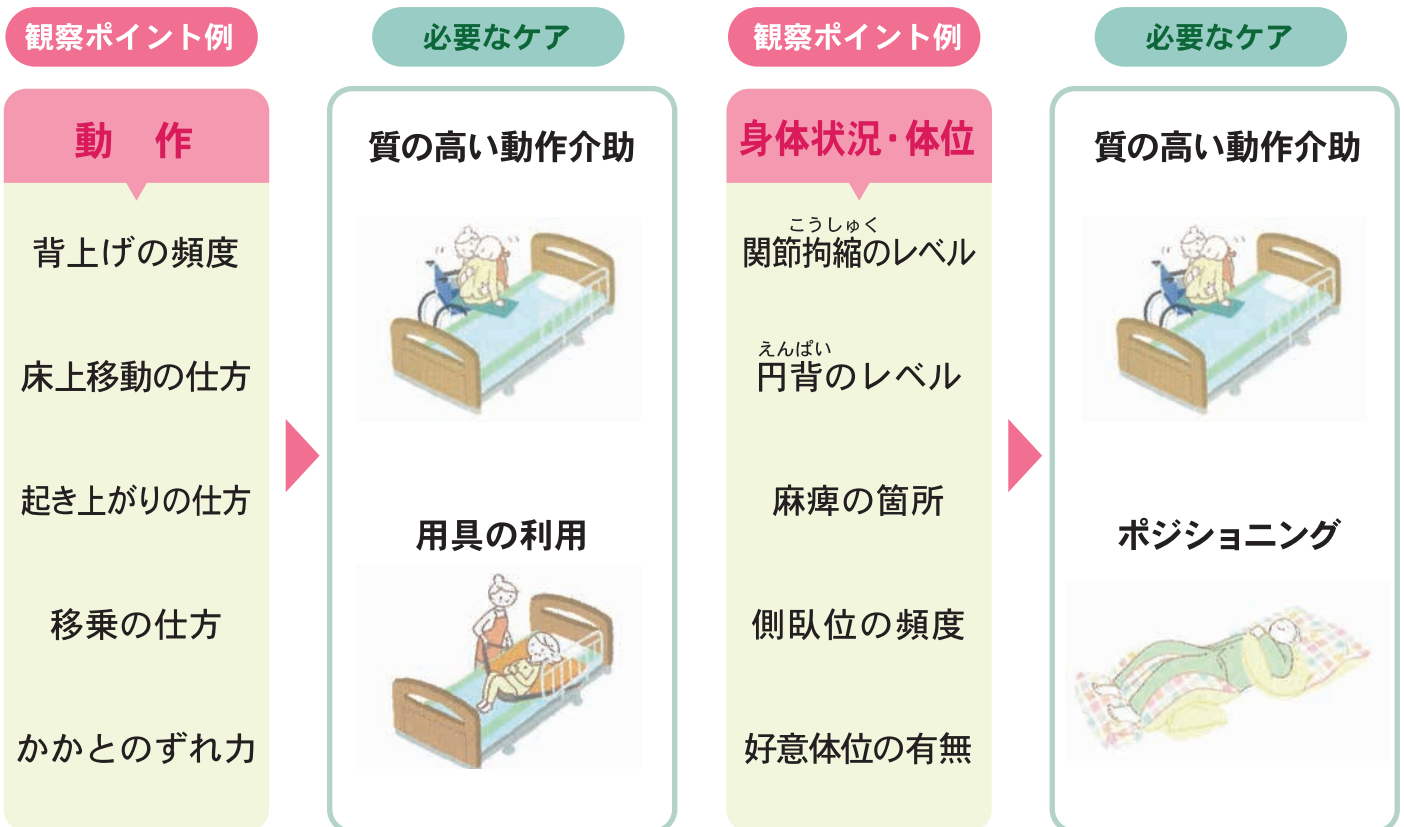

※しみや汚れ、タバコのこげ跡など破損がひどい場合は、マットレスの実費を請求させていただきます。



# 床ずれ防止マットレスの種類

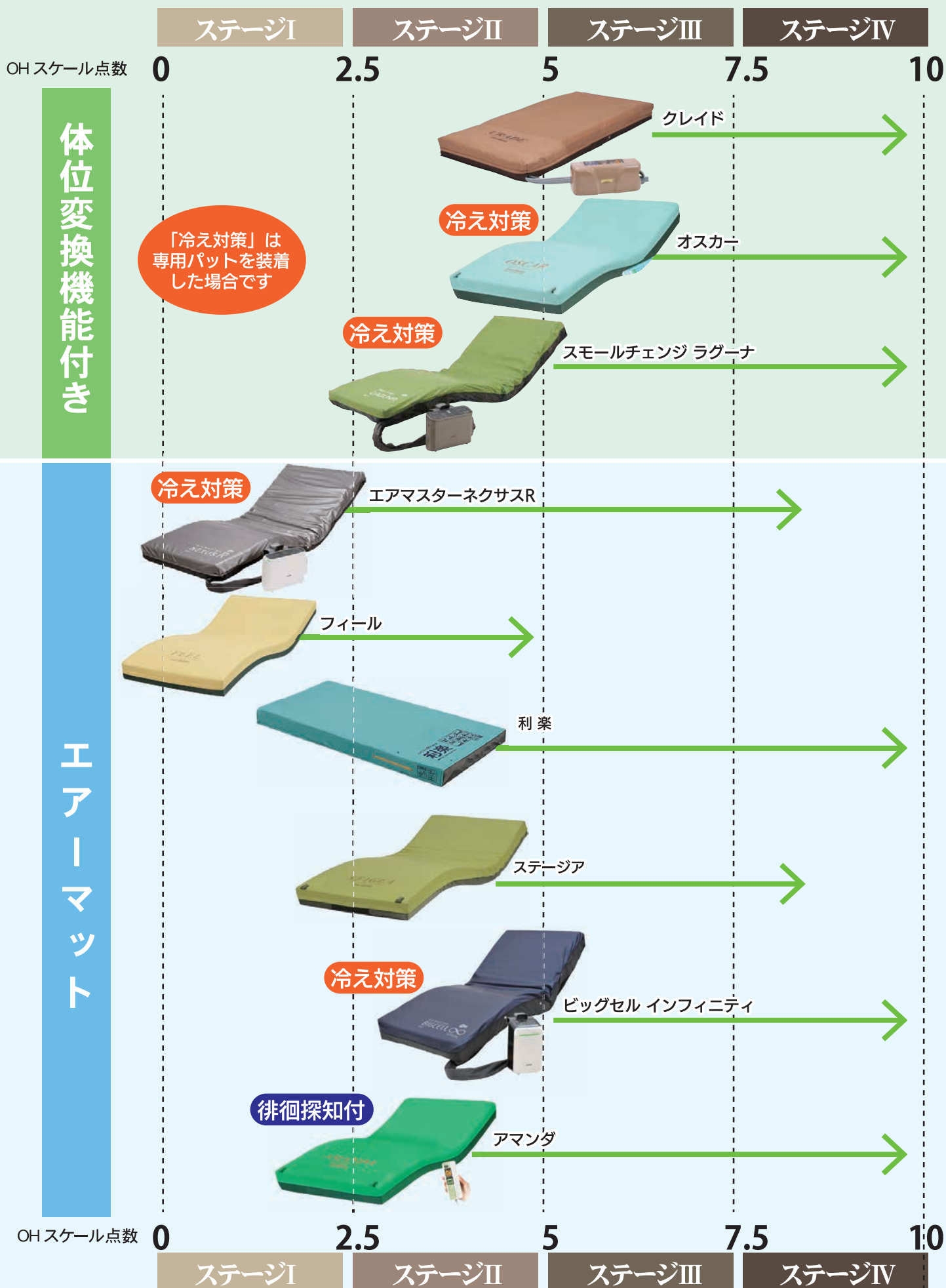

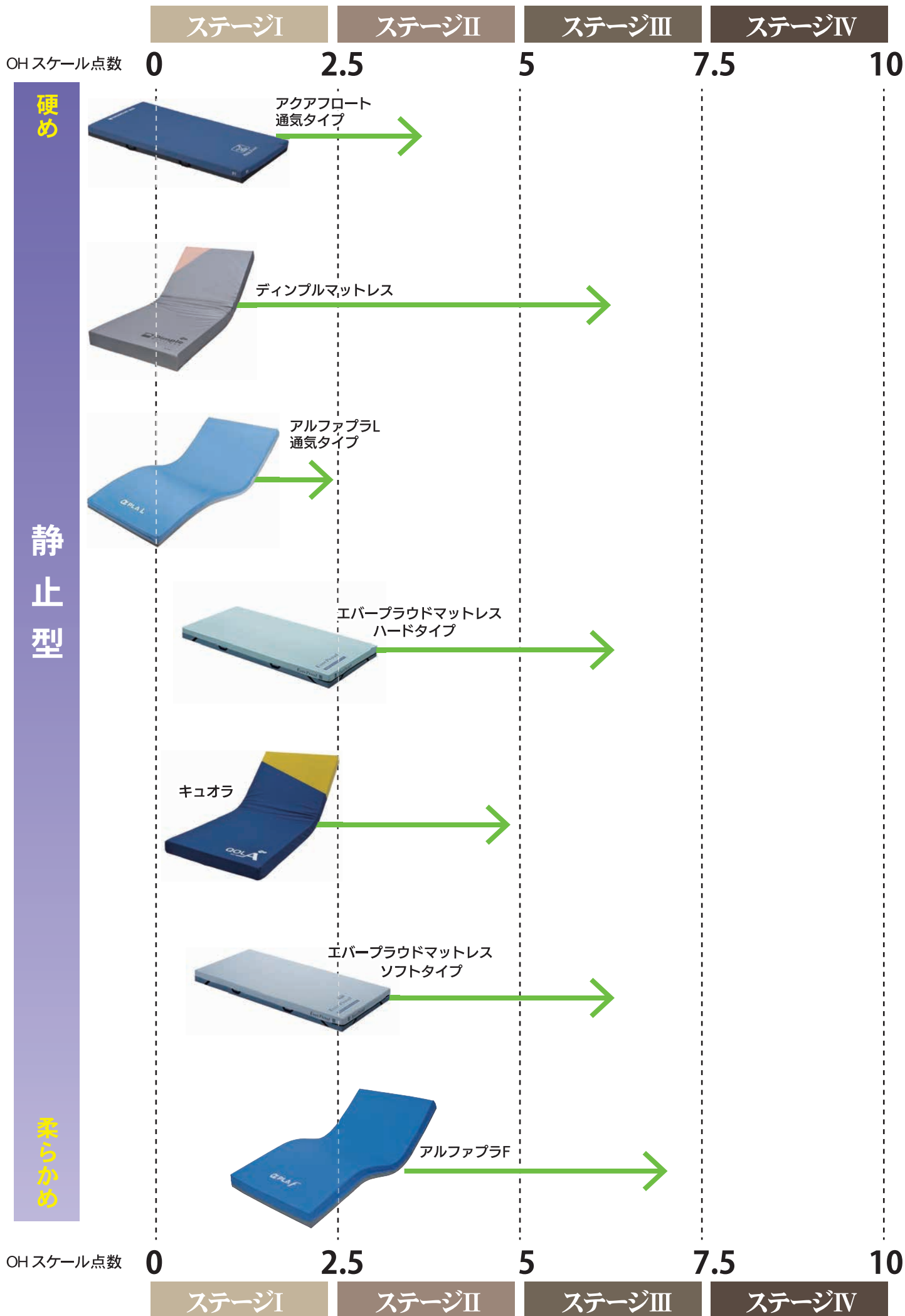

ベッド・ベッド付属品  
床ずれ防止用具  
体位変換器  
認知症老人徘徊感知機器  
杖歩行補助杖  
手すり  
歩行器  
車いす・車いす付属品  
スロープ  
移動用リフト排泄  
販売品

## アルファプラ L 床ずれ発生リスク/軽度 タイカ

体圧分散と動きやすさのバランスが特徴です。

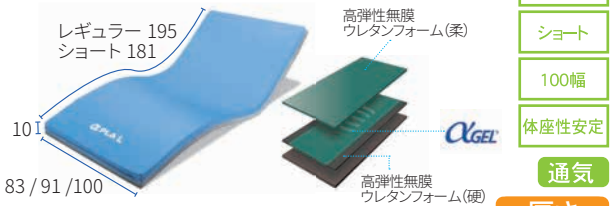

レンタル価格 <b>4,000</b> 円/月	レンタル価格 <b>5,000</b> 円/月	● 100cm 幅はレギュラーサイズのみ
ご利用負担額 (1期) <b>400</b> 円/月	ご利用負担額 (1期) <b>500</b> 円/月	

SY

## アルファプラ F 床ずれ発生リスク/軽度～中度 タイカ

体重の軽い方でも身体にフィットし体圧を分散します。

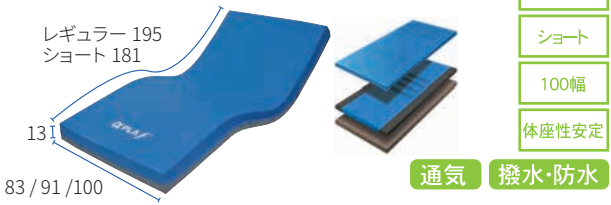

レンタル価格 <b>5,000</b> 円/月	レンタル価格 <b>6,000</b> 円/月	● 100cm 幅はレギュラーサイズのみ
ご利用負担額 (1期) <b>500</b> 円/月	ご利用負担額 (1期) <b>600</b> 円/月	

SAC

## フィール 床ずれ発生リスク/軽度 モルテン

優しい寝心地を実現します。

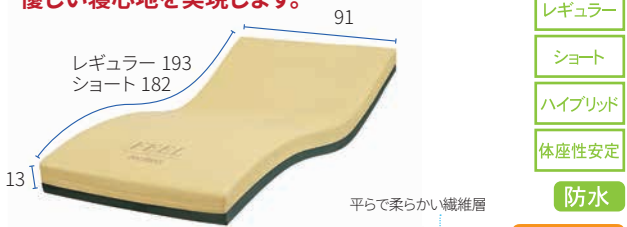

レンタル価格 <b>5,000</b> 円/月	レンタル価格 <b>6,000</b> 円/月	● エアセル層利用者様それぞれの体重や体型に合わせて最適な圧に自動で調整します。
ご利用負担額 (1期) <b>500</b> 円/月	ご利用負担額 (1期) <b>600</b> 円/月	

ACY

## アルファプラ F II 床ずれ発生リスク/軽度～中度 タイカ

硬さや弾力の異なる素材を組み合わせた特殊構造により、寝返りがしやすいマットです。



レンタル価格 <b>5,000</b> 円/月	レンタル価格 <b>6,000</b> 円/月	● 通気カバータイプ
ご利用負担額 (1期) <b>500</b> 円/月	ご利用負担額 (1期) <b>600</b> 円/月	

SA

## ディンプル 床ずれ発生リスク/軽度～中度 ケーブ

くぼみとスリットで理想的な寝姿勢と体圧分散を両立できます。



レンタル価格 <b>5,000</b> 円/月	ご利用負担額 (1期) <b>500</b> 円/月
-------------------------	----------------------------

SACY

## エバープラウド 床ずれ発生リスク/ソフト面：予防～軽度 / エクストラソフト面：軽度～中度 パラマウントベッド

体圧分散、ずれ軽減、蒸れ軽減の3つの機能で床ずれ防止を多面的にサポートします。

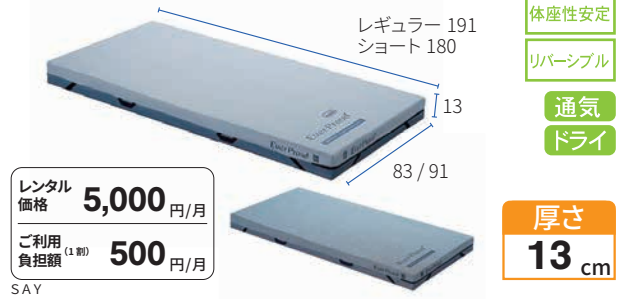

レンタル価格 <b>5,000</b> 円/月	ご利用負担額 (1期) <b>500</b> 円/月	● 100cm 幅はレギュラーサイズのみ
レンタル価格 <b>5,000</b> 円/月	ご利用負担額 (1期) <b>500</b> 円/月	

SAY

## ステージア 床ずれ発生リスク/軽度～重度 モルテン

体圧分散機能と除圧性能を向上。さらにエアマットの弱点を対策しました。

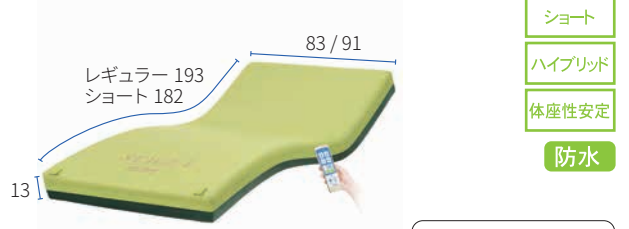

耐荷重 <b>150 kg</b>	厚さ <b>13 cm</b>	レンタル価格 <b>6,000</b> 円/月
		ご利用負担額 (1期) <b>600</b> 円/月

SC

ネクサス R / ネクサス R プラス 床ずれ発生リスク/軽度～重度

ケープ

幅広い療養者や状態の変化に対応できる高機能エアマットです。

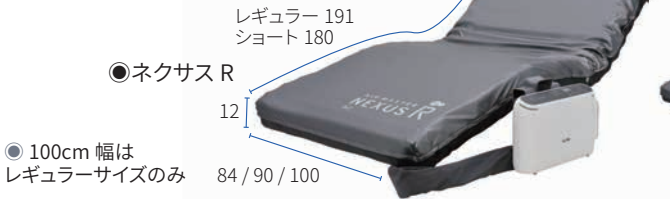

●ネクサス R プラス

プラスシリーズは冷えを防ぎます。

100幅	レギュラー
冷え対策	ショート
停電対策機能	

耐荷重	厚さ
120 kg	12 cm

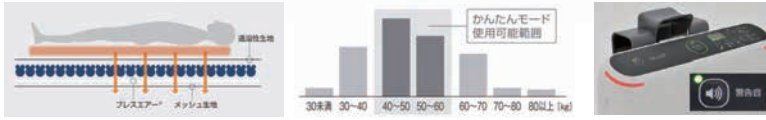

ネクサス R

レンタル価格	7,000	円/月
ご利用負担額 (1割)	700	円/月

SACY

ネクサス R プラス

レンタル価格	7,500	円/月
ご利用負担額 (1割)	750	円/月

SAY

ビックセルインフィニティー / インフィニティー プラス 床ずれ発生リスク/軽度～重度

ケープ

拘縮対応モードなどリスクの高い療養者に対応できる高機能エアマットです。



●インフィニティー プラス

プラスシリーズは冷えを防ぎます。

100幅	レギュラー
冷え対策	ショート
停電対策機能	

耐荷重	厚さ
120 kg	17 cm



インフィニティー

レンタル価格	9,000	円/月
ご利用負担額 (1割)	900	円/月

SACY

インフィニティー プラス

レンタル価格	10,000	円/月
ご利用負担額 (1割)	1,000	円/月

SACY

NEW ビックセルアイズ 床ずれ発生リスク/軽度～重度

ケープ

床ずれ発生の新たな外的要因「マイクロクライメイト」に対応する次世代のエアマットレスです。

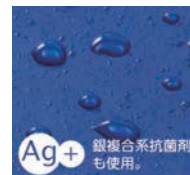

100幅	レギュラー
冷え対策	ショート
停電対策機能	

耐荷重	厚さ
120 kg	17 cm

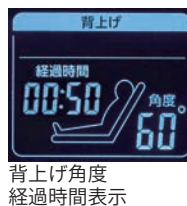

レンタル価格	10,000	円/月
ご利用負担額 (1割)	1,000	円/月

SACY

アマンダ 床ずれ発生リスク/軽度～重度

モルテン

センサーで体圧を感知。自動でたて・よこ・傾きの 3D 除圧。体勢や離床をお知らせする機能もあります。

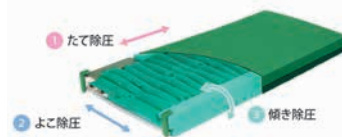
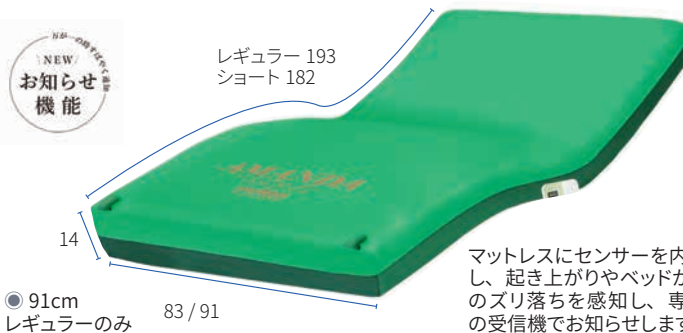

停電対策機能	レギュラー
	ショート
防水	リバーシブル

耐荷重	厚さ
150 kg	14 cm



レンタル価格	9,000	円/月
ご利用負担額 (1割)	900	円/月

A

ベッド・ベッド付属品  
床ずれ防止用具  
体位変換器  
認知症老人徘徊感知機器  
杖歩行補助杖  
手すり  
歩行者  
車いす・車いす付属品  
スロープ  
移動用リフト排せ  
販売品

こちあ 利楽 床ずれ発生リスク/軽度～重度

パラマウントベッド

体重・体形を検知して硬さを常時自動設定。操作不要の全自動エアマットレスです。

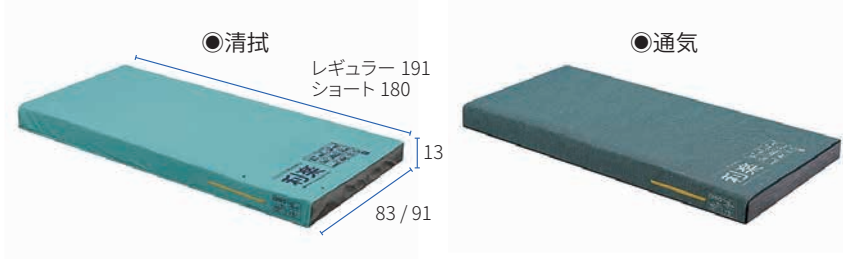

- 厚さ **13 cm**
- 耐荷重 **180 kg**
- 背上げモード **レギュラー**
- しっかりモード **ショート**
- ブライツシート **停電対策機能**
- リプレイメント
- 通気
- 清拭
- 換気

レンタル価格 **7,000** 円/月  
ご利用負担額 (1期) **700** 円/月  
SA

こちあ 利楽 flow

パラマウントベッド

cococia

利楽 flow

体位変換も背上げ時のかたさ調節も全自動のエアマットレスです。

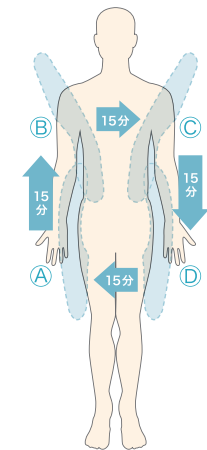

- 厚さ **17 cm**
- 耐荷重 **180 kg**
- レギュラー
- ショート
- 停電対策機能
- 体位変換
- 通気
- 清拭
- 換気
- 背上げモード
- しっかりモード
- ブライツシート
- リプレイメント

レンタル価格 **9,000** 円/月  
ご利用負担額 (1期) **900** 円/月  
SA

オスカー ハイブリッド 床ずれ発生リスク/軽度～重度

モルテン

人の手で行うような優しい自動体位変換機能を備えた高機能エアマットレスです。

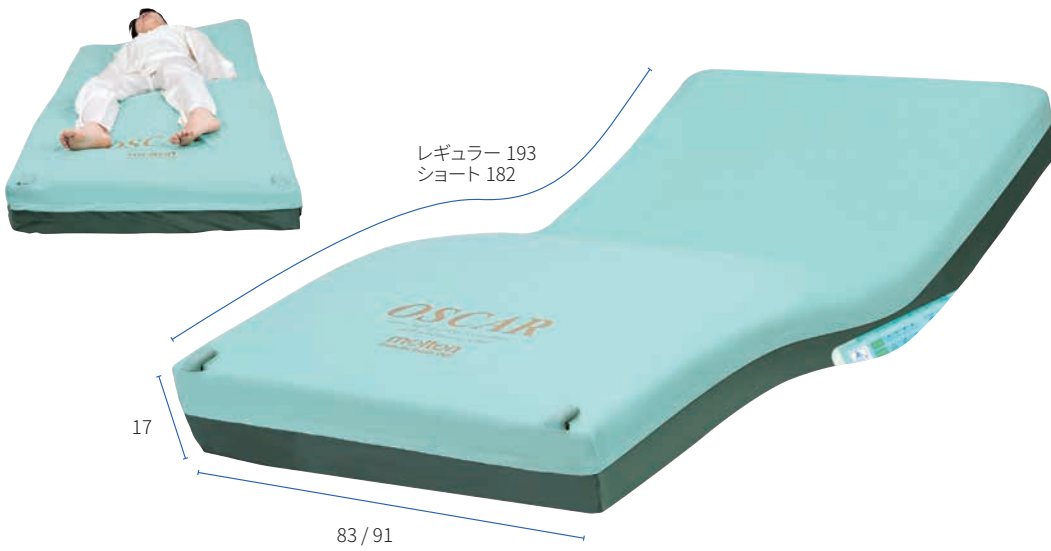

- 厚さ **17 cm**
- 耐荷重 **150 kg**
- レギュラー
- ショート
- ハイブリッド
- 体位変換
- 体座性安定
- 換気
- 防水
- 冷え対策
- 背上げモード
- リハビリモード

レンタル価格 **9,500** 円/月  
ご利用負担額 (1期) **950** 円/月  
SACY

# 体位変換器の種類

## ベルト系



フレキシベルト ハグ M



リターンベルト



ペンギンサポート



フレキシブルハグ使用例



ペンギンサポート使用例

## ボード系



イージーグライド (L・M・S・SS)



フレックスボード



イージーモーション



ターンテーブルハード S

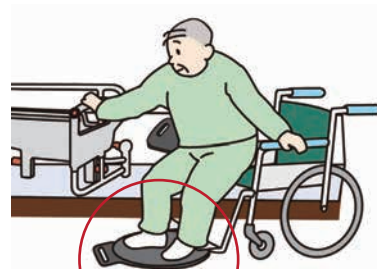

ターンテーブルハード使用例

## クッション系

※通気と撥水があります



ウェルピーHC



バナナフィット  
バナナターン



ナーセントパット A  
(3ピース) NP

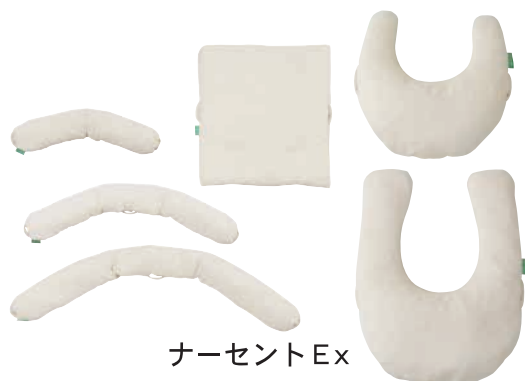

ナーセント Ex

## シート系



イーゼースライド



トレイゼースライドシート

# 体位変換器

ベッド・  
ベッド  
付属品

床ずれ  
防止用具

体位  
変換器

認知症  
老人徘徊  
感知機器

杖  
歩行  
補助杖

手すり

歩行器

車いす・  
車いす  
付属品

スロープ

移動用  
リフト  
排泄

販売品

## イージースライド M

パラマウントベッド

身体の下に敷くことで、ベッド上での姿勢修正や車いすなどへの移乗がしやすくなります。

耐荷重  
**300 kg**

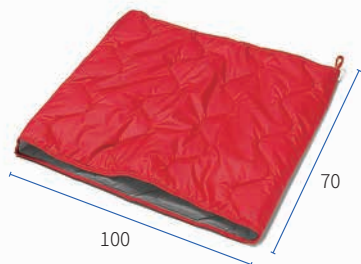

レンタル  
価格 **1,500** 円/月  
ご利用  
負担額 (1割) **150** 円/月

S

## マキシトランスファー

アビリティーズ

体位変換、ストレッチャーへの移乗に最適な、スライディングシートです。

●全長：196cm  
●幅：67cm

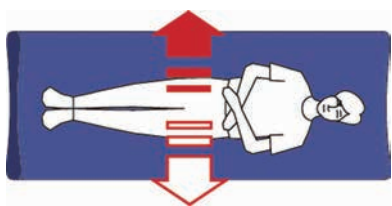

レンタル  
価格 **2,000** 円/月  
ご利用  
負担額 (1割) **200** 円/月

A

## トレイースライドシート TES100

東レ

わずかな力で体位変換・移動ができる快適スライドシートです。



レンタル  
価格 **1,000** 円/月  
ご利用  
負担額 (1割) **100** 円/月

SY

## ペンギンサポート

パラマウントベッド

側臥位時に両手で介助が可能になる体位変換器です。

耐荷重  
**138 kg**

●全長：約163cm  
●幅：約48cm



レンタル  
価格 **1,000** 円/月  
ご利用  
負担額 (1割) **100** 円/月

SAY

## スマイルシート サイズL / M

タイカ

2つに折って身体の下に敷き込んで使用。全方向へ移動できます。

レンタル  
価格 **1,000** 円/月  
ご利用  
負担額 (1割) **100** 円/月

SC

Lサイズ

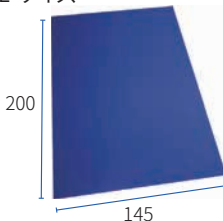

Mサイズ



## 起き上がり補助装置 アスディス

モルテン

布団を載せるだけ。床(畳)上からの起き上がりをサポートします。

●全長：148cm  
●幅：93cm  
●背上げ角度最大：70°



レンタル  
価格 **5,000** 円/月  
ご利用  
負担額 (1割) **500** 円/月

A

## ラグーナ / ラグーナ プラス 体位変換器

ケーブ

15分毎の小さな体位変換で違和感なく安楽に体圧を分散し床ずれを防止します。



●ラグーナ

レギュラー 192  
ショート 180

●ラグーナプラス  
プラスシリーズは冷気を防ぎます。

100幅	レギュラー
体座性安定	ハイブリッド
停電対策機能	ショート

耐荷重 **120 kg** 厚さ **13.5 cm**

防水

ラグーナ

レンタル  
価格 **9,000** 円/月  
ご利用  
負担額 (1割) **900** 円/月

SACY

ラグーナプラス

レンタル  
価格 **9,500** 円/月  
ご利用  
負担額 (1割) **950** 円/月

AY

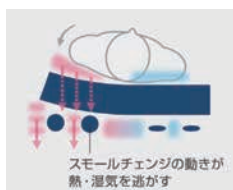

スモールチェンジの動きが熱・湿気を逃がす









伸縮性カバー

## バナナフィット 通気/清拭

パラマウントベッド





持ちやすいグリップで、体位変換をサポート。そのままご本人の姿勢を保持できます。

《通気》	L サイズ	《清拭》	L サイズ
	レンタル価格 <b>2,000</b> 円/月 ご利用負担額 <b>200</b> 円/月		レンタル価格 <b>2,000</b> 円/月 ご利用負担額 <b>200</b> 円/月
	レンタル価格 <b>2,000</b> 円/月 ご利用負担額 <b>200</b> 円/月		レンタル価格 <b>2,000</b> 円/月 ご利用負担額 <b>200</b> 円/月
	レンタル価格 <b>1,500</b> 円/月 ご利用負担額 <b>150</b> 円/月		レンタル価格 <b>1,500</b> 円/月 ご利用負担額 <b>150</b> 円/月

## ナーセント EX 専用 Ab 防水カバー付き

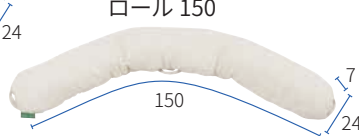
アイ・ソネックス

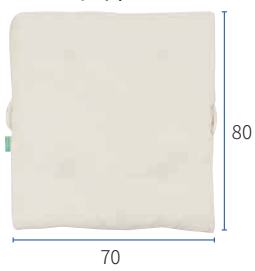
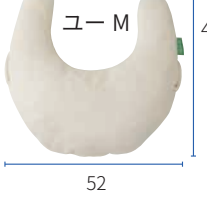
丸洗い、乾燥機、オートクレーブ OK の体位変換、ポジショニングクッションです。

ロール 100	ロール 150	ロール 200	ワイド	ユー M	ユー L
					
レンタル価格 <b>1,400</b> 円/月 ご利用負担額 <b>140</b> 円/月	レンタル価格 <b>2,000</b> 円/月 ご利用負担額 <b>200</b> 円/月	レンタル価格 <b>2,000</b> 円/月 ご利用負担額 <b>200</b> 円/月	レンタル価格 <b>2,000</b> 円/月 ご利用負担額 <b>200</b> 円/月	レンタル価格 <b>2,000</b> 円/月 ご利用負担額 <b>200</b> 円/月	レンタル価格 <b>2,000</b> 円/月 ご利用負担額 <b>200</b> 円/月

## ロンボ ポジショニング 防水カバー付き

ケーブ

《RM1-BCS》	《RM2-BCS》	《RM4-BCS》
		
平なままで、丸めて、折り曲げて、目的に応じて自在に使えるクッションです。	フラップ付きで、より安定感よく快適に 30 度伏臥位をサポートするクッションです。	関節部の曲がりに沿い、上肢のサポート等に使えるクッションです。
RM1-BCS レンタル価格 <b>1,400</b> 円/月 ご利用負担額 <b>140</b> 円/月	RM2-BCS レンタル価格 <b>1,300</b> 円/月 ご利用負担額 <b>130</b> 円/月	RM4-BCS レンタル価格 <b>1,000</b> 円/月 ご利用負担額 <b>100</b> 円/月

ベッド・  
ベッド  
付属品

床ずれ  
防止用具

体位  
変換器

認知症  
老人徘徊  
感知機器

杖  
歩行  
補助杖

手すり

歩行者

車いす・  
車いす  
付属品

スロープ

移動用  
リフト  
排泄

販売品



ベッド・  
ベッド  
付属品

床ずれ  
防止用具

体位  
変換器

認知症  
老人徘徊  
感知機器

杖  
歩行  
補助杖

手すり

歩行器

車いす・  
車いす  
付属品

スロープ

移動用  
リフト  
排泄

販売品

## HC ウェルビー

タイカ

**持ち手を使って優しい体位変換をサポート。**  
中材は特殊加工のウレタンチップで、安定性と耐久性に優れています。

スティック大

スティック小

ミニ

ブーメラン小

ブーメラン大

ウェーブ

ウェーブロング

ジャンボ

ピロー

持ち手

ハンディポケット

持ち手をにぎり、利用者の身体を支えます。

手を差し込みやすいので、広い面積で支えながら体位変換が可能です。

ミニ	スティック小	スティック大	ブーメラン小	ウェーブ	ジャンボ
レンタル価格 <b>500</b> 円/月	レンタル価格 <b>500</b> 円/月	レンタル価格 <b>1,000</b> 円/月	レンタル価格 <b>1,000</b> 円/月	レンタル価格 <b>1,000</b> 円/月	レンタル価格 <b>1,500</b> 円/月
ご利用負担額 (1割) <b>50</b> 円/月	ご利用負担額 (1割) <b>50</b> 円/月	ご利用負担額 (1割) <b>100</b> 円/月	ご利用負担額 (1割) <b>100</b> 円/月	ご利用負担額 (1割) <b>100</b> 円/月	ご利用負担額 (1割) <b>150</b> 円/月

ミニ	スティック小	スティック大	ブーメラン大	ウェーブ ロング	ピロー
レンタル価格 <b>500</b> 円/月	レンタル価格 <b>500</b> 円/月	レンタル価格 <b>1,000</b> 円/月	レンタル価格 <b>1,000</b> 円/月	レンタル価格 <b>1,500</b> 円/月	レンタル価格 <b>1,000</b> 円/月
ご利用負担額 (1割) <b>50</b> 円/月	ご利用負担額 (1割) <b>50</b> 円/月	ご利用負担額 (1割) <b>100</b> 円/月	ご利用負担額 (1割) <b>100</b> 円/月	ご利用負担額 (1割) <b>150</b> 円/月	ご利用負担額 (1割) <b>100</b> 円/月

## ナーセントパット A

アイ・ソネックス

**床ずれ防止のための体位変換と良肢体保持に。**  
身体に簡単に差し込むことができ、  
介護する方の負担を軽減します。



### 《2点セット》

レンタル価格 **1,500** 円/月

ご利用負担額 (1割) **150** 円/月

### 《3点セット》

レンタル価格 **2,000** 円/月

ご利用負担額 (1割) **200** 円/月

小ピース 10 20 40

大ピース 10 40 40

## セロリ A タイプ まくら型

モルテン

**心地よい触感でむれにくい、特殊なクッションビーズ素材。**  
持ち手を引っ張るだけの動作で、力を必要とせず簡単に体位変換ができ、体位変換をした姿勢をそのまま保持することも可能です。

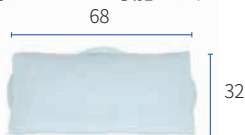

レンタル価格 **1,000** 円/月

ご利用負担額 (1割) **100** 円/月

## セロリ B タイプ スネーク型

モルテン

**心地よい触感でむれにくい、特殊なクッションビーズ素材。**  
持ち手を引っ張るだけの動作で、力を必要とせず簡単に体位変換ができ、体位変換をした姿勢をそのまま保持することも可能です。

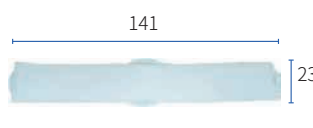

レンタル価格 **1,500** 円/月

ご利用負担額 (1割) **150** 円/月

# 徘徊感知機器の種類

離れていてもメロディで教えてくれる♪

## 床センサー

ひとり歩きが心配な方



## ベッドセンサー

動きが速い、下肢の筋力が低下しているなど  
最も早めの報知が必要な方



## 赤外線センサー

設置場所が自在に変えられるので、対象者の  
状況に合わせて報知のタイミングの調整が可能



## ドア取付タイプ

部屋から出るタイミングで報知が必要な方



## 受信機は3つのタイプからお選びいただけます

### 固定型受信機



リビングや詰所に

### 携帯型受信機



持ち運べて操作が簡単

### スマホ・携帯電話で報知



外出中でも、別居していても  
どこでも広範囲にお知らせ  
※通信費はかかりません

## 家族コール 3

### 《A タイプ》

#### 床センサーマット

床に足を置くとスマート K で知らせます。



床センサー K



コンソール スマート K



レンタル価格	6,500 円/月
ご利用負担額 (1割)	650 円/月

SAC

### 《B タイプ》

#### 離床センサーマット

ベッドから起き上がるとスマート K で知らせます。



ベッドセンサー K



コンソール スマート K



レンタル価格	6,500 円/月
ご利用負担額 (1割)	650 円/月

SAC

### 《C タイプ》

#### 赤外線センサー

照射範囲に入るとスマート K で知らせます。



スマート K

超音波・赤外線センサー K



レンタル価格	6,500 円/月
ご利用負担額 (1割)	650 円/月

SAC

### 《D タイプ》

#### ドアセンサー

ドアを開けるとスマート K で知らせます。



ドアスイッチ K

コンソール スマート K



レンタル価格	6,000 円/月
ご利用負担額 (1割)	600 円/月

SA

### 《受信機 (増設用)》



メロディチャイム



スマート K



シンプル K

レンタル価格	2,000 円/月
ご利用負担額 (1割)	200 円/月

SACY

### 《中継機》



レンタル価格	0 円/月
ご利用負担額 (1割)	0 円/月

A

## 家族コール ワイド 通信費なしで、自分の携帯電話にメールがくるタイプです。

### 《A タイプ》 床センサーマット

床に足を置くとスマホや携帯電話に知らせます。



床センサー K



コンソール 見守りルーター

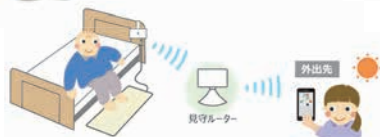

レンタル価格	7,500 円/月
ご利用負担額 (1割)	750 円/月

S

### 《B タイプ》 離床センサーマット

ベッドから起き上がるとスマホや携帯電話に知らせます。

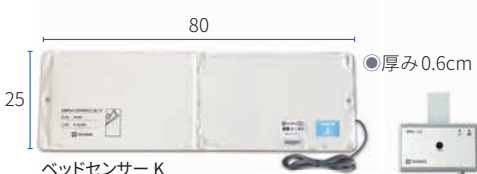

ベッドセンサー K



コンソール 見守りルーター



レンタル価格	7,500 円/月
ご利用負担額 (1割)	750 円/月

S

### 《C タイプ》 赤外線センサー

照射範囲に入るとスマホや携帯電話に知らせます。



超音波・赤外線センサー K

見守りルーター

レンタル価格	7,500 円/月
ご利用負担額 (1割)	750 円/月

S

### 《D タイプ》 ドアセンサー

ドアを開けるとスマホや携帯電話に知らせます。



ドアスイッチ K

コンソール

見守りルーター

レンタル価格	7,000 円/月
ご利用負担額 (1割)	700 円/月

S

## お散歩コール

テクノスジャパン

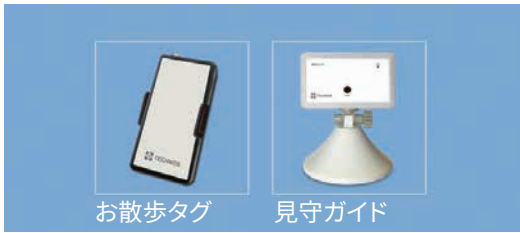

お散歩タグ

見守ガイド

### 特長

愛用する靴に入れたり、杖や歩行器に取付けて使用できます。

### 機能 1

「お散歩タグ」を持ち出す行動で徘徊を検知！ 杖を持ち、外出しようとする時、取り付けた「お散歩タグ」からアラーム信号を送信します。

### 機能 2

2つの報知で徘徊行動をお知らせ！

- ① 「見守ガイド」のアラーム音で報知
- ② 家族のスマートフォンや携帯電話にメールで報知 (オプション)

### オプション (選択)

「お散歩タグ」にGPS機能を付加することができます。  
オプションサービス利用料 月額 330円 (税込)

杖や歩行器にワンタッチでかんたん取付け！



愛用する杖や歩行器に取付けできます♪



※1 「見守りプラットフォーム」とは、自社開発の見守り機器と携帯端末をつなぐ、テクノスジャパン独自のネットワーク環境です。  
※2 通信契約手続きは不要です。  
※3 お散歩タグからの情報を受信する際のパケット通信料は、携帯端末利用者の負担となります。  
※4 メール送信先の設定は、専用アプリのダウンロードが必要です。

レンタル価格	7,500円/月
ご利用負担額 (1割)	750円/月

## ケアロボコール

テクノスジャパン

《ケアロボコール 2A》 ベッドからの離床を報知します！

レンタル価格 **11,000**円/月  
ご利用負担額 (1割) **1,100**円/月

《ケアロボコール 2B》 ベッド上の起き上がりを報知します！

レンタル価格 **11,000**円/月  
ご利用負担額 (1割) **1,100**円/月

《ケアロボコール 2C》 超音波と赤外線で離室・徘徊行動を報知します！

レンタル価格 **11,000**円/月  
ご利用負担額 (1割) **1,100**円/月

《ケアロボコール 2D》 ドアや窓を開くと報知します！

レンタル価格 **11,000**円/月  
ご利用負担額 (1割) **1,100**円/月

現在ご使用の携帯・スマホにメールで報知します。



### 特長 1

徘徊を画像付きメールで報知します。

### 特長 2

「徘徊感知センサー」は4種類からお選びいただけます。

### 特長 3

お知らせ先は5件まで設定できます。  
※別途通信料が必要です。(月額1,200円 税込)  
※介護保険レンタルの対象外です。

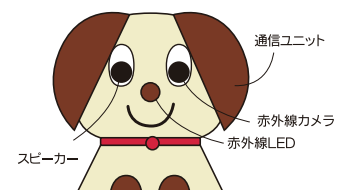

ベッド・ベッド付属品

床ずれ防止用具

体位変換器

認知症老人徘徊感知機器

杖歩行補助杖

手すり

歩行者

車いす・車いす付属品

スロープ

移動用リフト排泄

販売品

ベッド・  
ベッド  
付属品

床ずれ  
防止用具

体位  
変換器

認知症  
老人徘徊  
感知機器

杖  
歩行  
補助杖

手すり

歩行器

車いす・  
車いす  
付属品

スロープ

移動用  
リフト  
排泄

販売品

## パルモケア



センサーの変化をスマホ通知  
スマホ入力から即座にカメラ映像で確認

### おきるコール

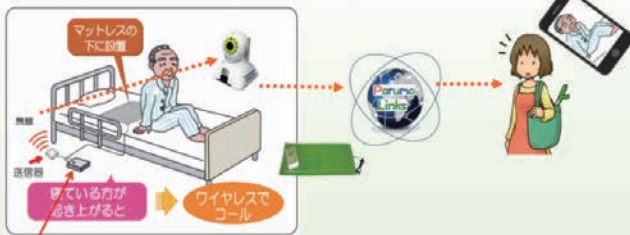

コントローラ: センサーの各種調整を行います(後で詳細記載)

- ① ベッドから起き上がると離床センサーが反応する
- ② 無線送信機から、パルモケア本体 に通知が届く
- ③ パルモケア本体 スマホに通知する
- ④ 通知を受け取った方は、通知を確認する
- ⑤ アプリを開いて、映像確認、必要に応じて、カメラ回転、声かけを行い状況を確認できる

### ふむコール

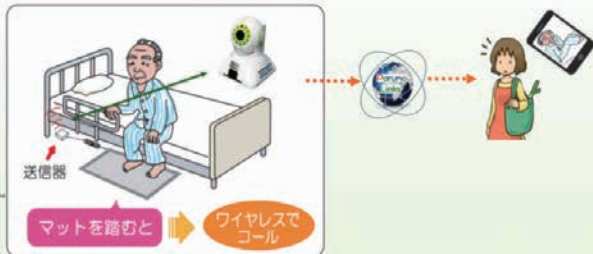

- ① マットを踏むと圧力でマットセンサーが反応する
- ② 無線送信機から、パルモケア本体 に通知が届く
- ③ パルモケア本体 スマホに通知する
- ④ 通知を受け取った方は、通知を確認する
- ⑤ アプリを開いて、映像確認、必要に応じて、カメラ回転、声かけを行い状況を確認できる

### サイドコール



コントローラ: センサーの各種調整を行います(後で詳細記載)

- ① ベッドから起き上がると離床センサーが反応する
- ② 無線送信機から、パルモケア本体 に通知が届く
- ③ パルモケア本体 スマホに通知する
- ④ 通知を受け取った方は、通知を確認する
- ⑤ アプリを開いて、映像確認、必要に応じて、カメラ回転、声かけを行い状況を確認できる

《特長》

高解像度  
200万画素

介護保険適用

遠隔からカメラを  
回転させたり  
映像を見ながら  
声をかけることが  
可能

おきるコール

レンタル 価格	<b>5,500</b> 円/月
ご利用 負担額 <sup>(1割)</sup>	<b>550</b> 円/月

ふむコール

レンタル 価格	<b>5,500</b> 円/月
ご利用 負担額 <sup>(1割)</sup>	<b>550</b> 円/月

サイドコール

レンタル 価格	<b>4,400</b> 円/月
ご利用 負担額 <sup>(1割)</sup>	<b>440</b> 円/月

**1 小型で超軽量**  
iTSUMO の GPS 端末の大きさと重さは  
横 38.5mm × 縦 47.5mm × 薄さ 11.85mm 重さ 25g です。

**2 簡単! 一発起動**  
充電器に差し込むだけで  
電源 ON になります

**電源**

**充電コード差し**  
マイクロ USB tipeC です

**3 緊急メール送信ボタン**  
緊急時にこのボタンを長押しすると現在の位置情報を  
メールでお知らせすることができます

レンタル  
価格 **12,000** 円/月

ご利用  
負担額 (1割) **1,200** 円/月

### 《使用例》

➔

**指定の時間に  
端末への情報を発信します**

### ケアプランの書き方

iTSUMO のことをケアプランに記載する際、注意点がいくつかあります。

1. GPS で位置を探すなどの記載は NG
2. 靴などに取り付けて、玄関を出ていこうとすることを知りたいと記載
3. 位置を探すや GPS は複合機能になるので、基本的には記載しない
4. GPS を記載する場合、インフォーマルサービス（介護保険外）として記載

※ GPS に関しては、介護保険制度ではすべて適用外になります。  
iTSUMO では玄関を出ていこうとすることの通知（振動感知機能）を介護保険機能、  
それ以外の機能を複合機能として届けているので、ケアプランに記載する際はご注意ください。



### 《使用上の注意》

iTSUMO をご使用いただくにあたり、まずご家族から、少なくとも以下のような項目を聞いたうえで、福祉用具店に情報提供してください。

- ご本人の状況**…… 認知症の程度、ADLレベル、散歩の頻度やエリア、警察の保護経験、生活歴（居住後の年数）よく行っていた店など行きそうな場所
- ご家族の状況**…… 介護に対する意欲、介護疲れの度合い、若年者の協力が得られるか、遠方の親せきなど協力者の有無
- 家の立地条件**…… 外に出てすぐに幹線道路や線路など危険な場所がないか、ビルの間など妨害電波がないか 山間部など電波の受信状況
- 介護サービスの利用状況**…… 充電・検索・捜索など協力が得られるか

以上の事をもとに……

- ①どこに iTSUMO を所持するかを決めます
- ②誰が iTSUMO を充電するかを決めます（充電：マイクロ USB Type-C）
- ③誰がスマホ等で検索するかを決めます
- ④誰がご本人を迎えに行くかを決めます

ベッド・  
ベッド  
付属品

床ずれ  
防止用具

体位  
変換器

認知症  
老人徘徊  
感知機器

杖  
歩行  
補助杖

手すり

歩行器

車いす・  
車いす  
付属品

スロープ

移動用  
リフト  
排泄

販売品

# 杖の選び方

杖を選ぶときは福祉用具専門相談員や理学療法士などの専門家に相談し、ご自身に合った杖を使用しましょう。

## 杖の種類

### 介護保険レンタル対象

### 介護保険対象外



可動式杖 多点杖 ロフストランド ステッキ杖 補助杖 松葉杖



C字型 T字型 オフセット型 L字型

## 歩行補助杖の長さ

杖は長さが合わなければ、正しい歩行姿勢が取れず身体に悪影響を及ぼす場合があります。ご自身に合った正しい杖の長さを選ぶことが重要です。

**杖の長さ=身長÷2+2または3cm**

※杖の高さ調整は、靴を履いて行いましょう

体格などの個人差があるため、実際に歩行してみて選びましょう。腰や背中が曲がった方や前傾姿勢の高齢者は2、3cm短めにすると良い場合が多いようです。

## 歩行補助杖の歩き方

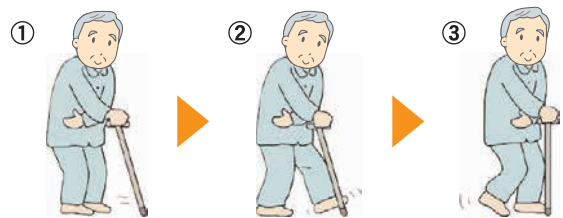

① 良い方の手で歩行杖を持ちます。歩行杖を前に出します。

② 悪い方の足を前に出します。

③ 次に良い方の足を歩行杖を出します。慣れてきたら①と②を同時に行ってみます。



一步前に歩行杖をついた時に、軽く肘が曲がる程度が良いでしょう。(目安として150°ぐらい)必ず靴を履いて調節しましょう。

## <杖の長さ目安>

身長 (cm)	杖の長さ (cm)
145	74.5~75.5
150	77~78
155	79.5~80
160	82~83
165	84.5~85.5
170	87~88



握る部分が、大腿骨の上の端の高さにくるのが適正です。腰の曲がった人は曲がったままの姿勢で長さを決めましょう。

## 正しい杖の握り方 ①



## 正しい杖の握り方 ②



## 松葉杖の歩き方

松葉杖というのは、脇当てがつき、その下にグリップがある杖です。使い方は、脇当てに脇の下を当てるのではなく脇で挟むようにして、グリップに体重をかけます。脇の下に体重をかけない理由は、脇の下には血管や神経があるので脇当てにもたれると、神経を圧迫したり、血行が悪くなり、手のしびれなどが生じてしまうからです。

## 杖のメンテナンス

ほとんどの杖先にゴムが使用されています。ゴムは劣化、消耗するので、下図のようになったら杖ゴムのサイズを図って交換しましょう。※杖のゴムは取り外せません。

### 新品



### 交換のサインです!



ひび割れたり、すり減っている

# 杖の種類

## 四点杖 (多点杖)

ベースが小さい

ベースが大きい

軽い



オールカーボンクオッドケイン



テトラケイン



テイコブアルミ製



おしゃれ四点ロータイプ



スーパー多点杖



ソフトグリップ



スモールベース



ミドルベース

重い

## 可動式杖



カーボン四点可動式スモールタイプ



2ウェイスティック



ニュー4ポイントスティック



かる楽4点杖360

## その他の杖

アルステッキ



松葉杖



合わせてパッチン

ロフストランド杖



ロフストランドクラッチ

サイドウォーカー



コンパクトサイドケイン

折りたたみ時



- ベッド・ベッド付属品
- 床ずれ防止用具
- 体位変換器
- 認知症老人徘徊感知機器
- 杖歩行補助杖
- 手すり
- 歩行器
- 車いす・車いす付属品
- スロープ
- 移動用リフト排泄
- 販売品

## テトラ・ケイン

田辺プレス

マグネシウム合金製の超軽量4点杖です。



S : 60 ~ 75  
M : 70 ~ 85

レンタル価格 **1,000** 円/月  
ご利用負担額<sup>(1割)</sup> **100** 円/月  
SCY

重さ

Sタイプ **440g**  
Mタイプ **460g**

耐荷重

**75 kg**

超軽量タイプ

16 22

## テトラ・ケイン・ミディ

田辺プレス

マグネシウム合金製の超軽量4点杖です。



S : 60 ~ 75  
M : 70 ~ 85

レンタル価格 **1,000** 円/月  
ご利用負担額<sup>(1割)</sup> **100** 円/月  
SCY

重さ

Sタイプ **420g**  
Mタイプ **440g**

耐荷重

**75 kg**

超軽量タイプ

12 16

## オールカーボンクオッドケイン四点式

鳥製作所

超軽量の四点杖。最低高さ 60.5cm で小柄な方にも対応できます。

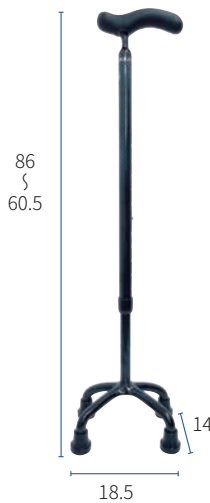

86  
60.5

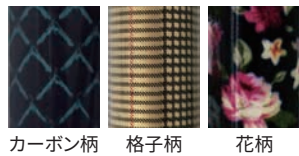

カーボン柄 格子柄 花柄

レンタル価格 **1,000** 円/月  
ご利用負担額<sup>(1割)</sup> **100** 円/月  
SACY

重さ

**400g**

14  
18.5

## カーボン4点可動式スモールタイプ

鳥製作所

支柱が前後に可動。坂道でも4点がしっかり接地します。

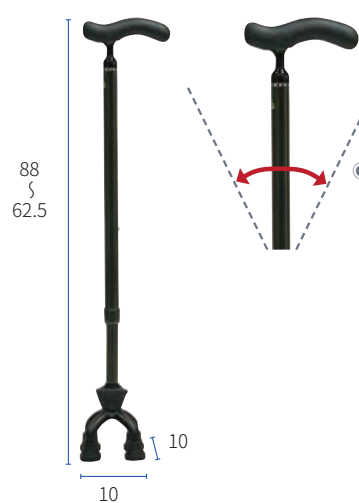

88  
62.5



カーボングレー かすみ草

レンタル価格 **1,000** 円/月  
ご利用負担額<sup>(1割)</sup> **100** 円/月  
SACY

重さ

**440g**

●前後に可動

10  
10

## ソフトグリップカーボン4点杖+

シナノ

大きな4本脚と柔らかい持ち手の優しい4点杖です。



90  
65

レンタル価格 **1,000** 円/月  
ご利用負担額<sup>(1割)</sup> **100** 円/月  
S

重さ

**480g**

耐荷重

**100 kg**

14.5  
21

## かる楽4点杖360

シナノ

ソフトグリップタイプです。支柱が360°前後左右に可動して安定した接地面を確保します。



90  
65

レンタル価格 **1,000** 円/月  
ご利用負担額<sup>(1割)</sup> **100** 円/月  
S

重さ

**480g**

耐荷重

**100 kg**

9.6  
9.6

●首が回るので安定した接地面を確保

クォードケイン (ブラック) アビリティーズケアネット

片マヒ等の方に  
最適なバランスを考えた杖です。



レンタル価格	1,000 円/月
ご利用負担額 <sup>(1割)</sup>	100 円/月

重さ	1kg
耐荷重	136kg

クォードケイン (小) アビリティーズケアネット

柔軟性のある脚で安定感抜群です。



レンタル価格	1,000 円/月
ご利用負担額 <sup>(1割)</sup>	100 円/月

重さ	640g
耐荷重	136kg

コンパクトサイドケイン HKS01 幸和製作所



レンタル価格	1,000 円/月
ご利用負担額 <sup>(1割)</sup>	100 円/月

重さ	1.3kg
耐荷重	100kg

小さくても歩行器並みに  
しっかりサポートします。

合わせてパッチン DX (1本) 日進医療器

ワンタッチで  
簡単に高さ調整ができる  
アルミ製軽量松葉杖です。



レンタル価格	1,000 円/月
ご利用負担額 <sup>(1割)</sup>	100 円/月

重さ	Lタイプ 990g
	Mタイプ 910g

L : 142.5 ~ 122.5  
M : 128.5 ~ 108.5

ロフストランドクラッチ CMS-60L / CMS-60S 松永製作所



レンタル価格	1,000 円/月
ご利用負担額 <sup>(1割)</sup>	100 円/月

重さ	Sタイプ 510g
	Lタイプ 575g

力を入れやすく、  
ホールド力の高い  
O型カフタイプの杖です。

クローズカフクラッチ伸縮 WB5115 フジホーム

ソフトグリップカバー付きの杖です。



レンタル価格	1,500 円/月
ご利用負担額 <sup>(1割)</sup>	150 円/月

重さ	620g
耐荷重	150kg

ベッド・  
ベッド  
付属品

床ずれ  
防止用具

体位  
変換器

認知症  
老人徘徊  
感知機器

杖  
歩行  
補助杖

手すり

歩行器

車いす・  
車いす  
付属品

スロープ

移動用  
リフト  
排泄

販売品

# 手すりの種類

## 置き型

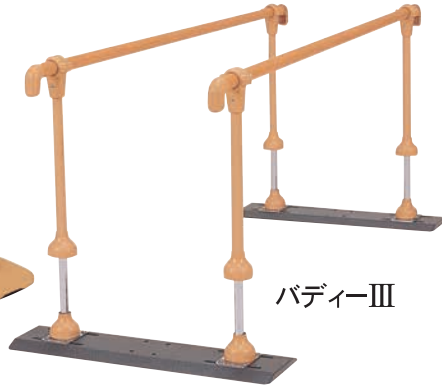

### たちあっぷ オプション

たちあっぷ つながるくん



たちあっぷ かいじょくん

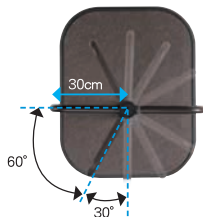
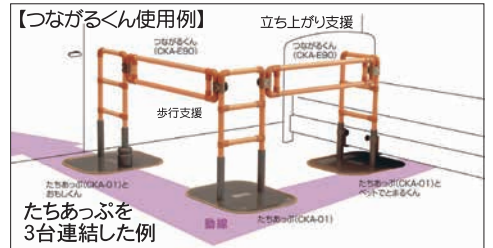
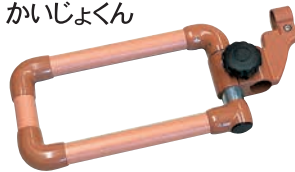

# 手すりの種類

## 玄関周りに



上がり框用  
片手すり

上がり框用  
両手すり

たちあっぷ 540

## アットグリップ



AT-C-630T(両側タイプ)

AT-C-240(片側タイプ)

AT-C-930(片側タイプ)

段差設置などで上下左右、柔軟に対応可能

## トイレに



トイレ用  
たちあっぷ



ポータブルトイレ用  
フレームささえ



立ち上がり  
補助フレーム



はねあげ R

## 屋外に!

## 家中どこでも突っ張りタイプ



バディーI

## バディI 付属品

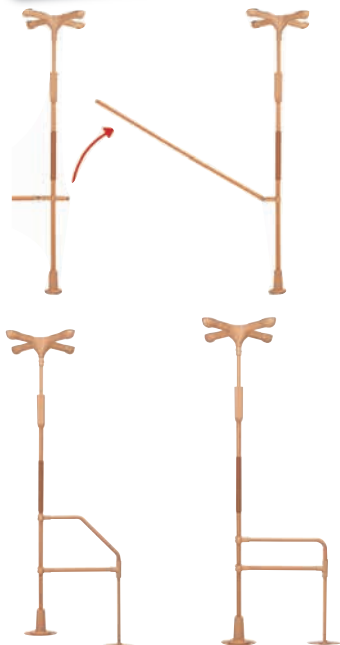

ベスポジ-e

## ベスポジ オプション



移乗などの  
方向転換補助に

屋外でも

2WAYで  
使用可能

膝崩れ予防に

床からの  
立ち上がりなどに

リウマチなど  
握れない方に

ベッド・  
ベッド  
付属品

床ずれ  
防止用具

体位  
変換器

認知症  
老人徘徊  
感知機器

杖  
歩行  
補助杖

手すり

歩行器

車いす・  
車いす  
付属品

スロープ

移動用  
リフト  
排泄

販売品

## バディー 十字型 / I 字型

モルテン

突っ張ることで、高い安全性と生活動作を広げる垂直手すりです。

《I 字型》

《十字型》



レンタル  
価格 **2,300** 円/月  
ご利用  
負担額 **230** 円/月  
ACY

## バディー丸型ストッパー

モルテン



レンタル  
価格 **0** 円/月  
ご利用  
負担額 **0** 円/月  
ACY

## バディー小型丸型ストッパー

モルテン



レンタル  
価格 **0** 円/月  
ご利用  
負担額 **0** 円/月  
ACY

## バディーサイドバー

モルテン

立ち座りや寝返りをサポートします。

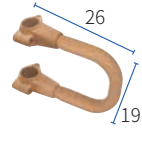

レンタル  
価格 **500** 円/月  
ご利用  
負担額 **50** 円/月  
ACY

## バディー丸型サイドバー

モルテン

手すりがしっかり握れない人の立ち座りをサポートします。

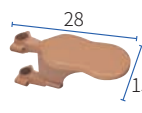

レンタル  
価格 **500** 円/月  
ご利用  
負担額 **50** 円/月  
ACY

## バディー L 型サイドバー 90 / 45

モルテン

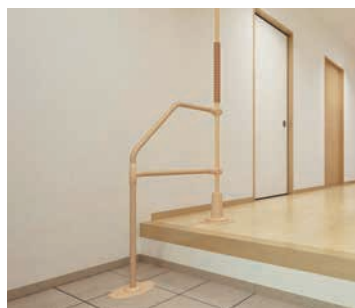

玄関での立ち座りや段差の昇り降りをサポートします。

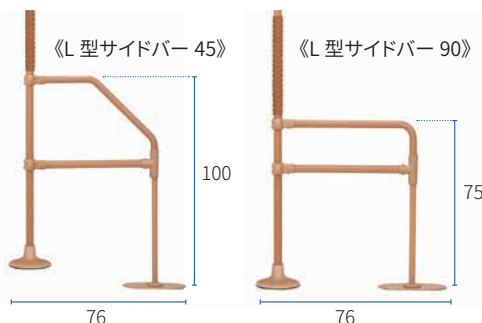

L 型サイドバー 45

レンタル  
価格 **1,500** 円/月  
ご利用  
負担額 **150** 円/月  
ACY

L 型サイドバー 90

レンタル  
価格 **1,500** 円/月  
ご利用  
負担額 **150** 円/月  
ACY

## バディー II 床用・座位用

モルテン

布団、ベッドでの離床動作や座布団、椅子などからの立ち座りをサポートします。

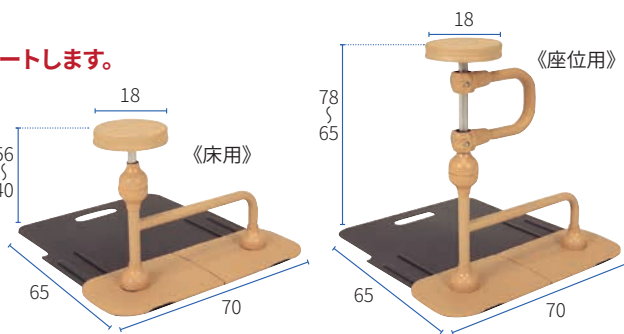

床用

レンタル  
価格 **2,000** 円/月  
ご利用  
負担額 **200** 円/月  
ACY

座位用

レンタル  
価格 **2,000** 円/月  
ご利用  
負担額 **200** 円/月  
ACY

## バディー IV 立位保持 / 昇降支援

モルテン

レンタル  
価格 **3,000** 円/月  
ご利用  
負担額 **300** 円/月  
CY

●重量：15.2kg



立位保持や立ち座り動作をサポートします。

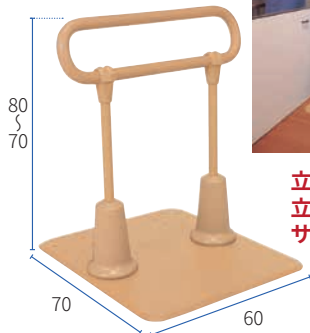

## バディー III 歩行支援 (1.4m タイプ)

モルテン

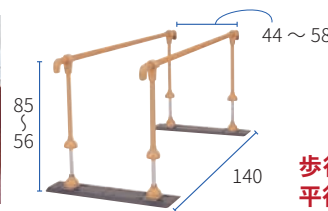

レンタル  
価格 **3,000** 円/月  
ご利用  
負担額 **300** 円/月  
AY

歩行訓練のための平行型手すりです。

## バディー V 床置き型手すり

モルテン

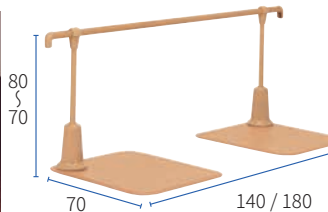

レンタル  
価格 **4,500** 円/月  
ご利用  
負担額 **450** 円/月  
ACY

廊下や室内で歩く動作をサポートします。

バスポジ -e (天井固定型手すり)

DIPPER ホクメイ

《基本セット…Tベース/丸ベース》

天井に当て、ロックレバーを下げるだけの簡単施工。従来より天井負荷を軽減しつつ、強度安全性がさらに向上しました。

Tベース

丸ベース

レンタル価格	2,300 円/月
ご利用負担額 (1期)	230 円/月

SACY

レンタル価格	2,300 円/月
ご利用負担額 (1期)	230 円/月

SACY

《バスポジ -e レール手すり》

腰や体幹を当てることで、歩行時のふらつきを抑えることが可能です。

縦仕様

横仕様

レンタル価格	2,000 円/月
ご利用負担額 (1期)	200 円/月

SACY

《設置例》



《バスポジ -e 連結用セットシステム木手すり》

バスポジ -e 基本セットと連結し、様々な状況に対応します。

<p>●固定セット</p> <p>600 / 900 / 1200</p> <p>レンタル価格 1,000 円/月</p> <p>ご利用負担額 (1期) 100 円/月</p> <p>SACY</p>	<p>●曲げセット</p> <p>600 / 900 / 1200</p> <p>レンタル価格 1,000 円/月</p> <p>ご利用負担額 (1期) 100 円/月</p> <p>SACY</p>	<p>●伸縮固定セット</p> <p>600 ~ 900 / 900 ~ 1200</p> <p>レンタル価格 1,500 円/月</p> <p>ご利用負担額 (1期) 150 円/月</p> <p>SACY</p>
<p>●はねあげセット</p> <p>600 / 900 / 1200</p> <p>レンタル価格 1,000 円/月</p> <p>ご利用負担額 (1期) 100 円/月</p> <p>SACY</p>	<p>●取り外しセット</p> <p>600 / 900 / 1200</p> <p>レンタル価格 1,000 円/月</p> <p>ご利用負担額 (1期) 100 円/月</p> <p>SACY</p>	<p>●伸縮曲げセット</p> <p>600 ~ 900 / 900 ~ 1200</p> <p>レンタル価格 1,500 円/月</p> <p>ご利用負担額 (1期) 150 円/月</p> <p>SACY</p>

《バスポジ -e オプション》

<p>●円型手すり</p> <p>移乗などの方向転換補助に。</p> <p>レンタル価格 1,200 円/月</p> <p>ご利用負担額 (1期) 120 円/月</p> <p>SACY</p>	<p>●角型手すり 横</p> <p>狭い場所での立ち座りをサポートします。</p> <p>レンタル価格 1,000 円/月</p> <p>ご利用負担額 (1期) 100 円/月</p> <p>SACY</p>	<p>●角型手すり 縦</p> <p>狭い場所での立ち座りをサポートします。</p> <p>レンタル価格 1,000 円/月</p> <p>ご利用負担額 (1期) 100 円/月</p> <p>SACY</p>	<p>●玄関用アーム レギュラー</p> <p>立ち座りや段差の昇降動作をサポートします。</p> <p>レンタル価格 2,000 円/月</p> <p>ご利用負担額 (1期) 200 円/月</p> <p>SAY</p>
<p>●ひざあて横</p> <p>ひざ崩れ防止に。</p> <p>レンタル価格 1,000 円/月</p> <p>ご利用負担額 (1期) 100 円/月</p> <p>SACY</p>	<p>●ひじおき</p> <p>リウマチなど握れない方に。</p> <p>レンタル価格 1,000 円/月</p> <p>ご利用負担額 (1期) 100 円/月</p> <p>SACY</p>	<p>●プッシュ</p> <p>床からの立ち上がりなどに。</p> <p>レンタル価格 1,000 円/月</p> <p>ご利用負担額 (1期) 100 円/月</p> <p>SACY</p>	<p>●耐水ベース</p> <p>玄関ポーチやベランダなどへの設置に。</p> <p>レンタル価格 500 円/月</p> <p>ご利用負担額 (1期) 50 円/月</p> <p>SAC</p>
<p>●ウェーブ</p> <p>レンタル価格 1,000 円/月</p> <p>ご利用負担額 (1期) 100 円/月</p> <p>SAC</p>	<p>●ウェーブロング</p> <p>レンタル価格 1,000 円/月</p> <p>ご利用負担額 (1期) 100 円/月</p> <p>SACY</p>	<p>●グリップアーム-e</p> <p>耐水タイプ。屋外でも使用可能です。</p> <p>レンタル価格 1,000 円/月</p> <p>ご利用負担額 (1期) 100 円/月</p> <p>SA</p>	

グリップ部がウェーブ状なので、握りやすく滑りにくい手すりです。

ベッド・ベッド付属品

床ずれ防止用具

体位変換器

認知症老人徘徊感知機器

杖歩行補助杖

手すり

歩行者

車いす・車いす付属品

スロープ

移動用リフト排泄

販売品

ベッド・  
ベッド  
付属品

床ずれ  
防止用具

体位  
変換器

認知症  
老人徘徊  
感知機器

杖  
歩行  
補助杖

手すり

歩行器

車いす・  
車いす  
付属品

スロープ

移動用  
リフト  
排泄

販売品

## 楽起 (らっきい) ワイド 介助バー型

山崎産業

前傾姿勢をとり易い介助バー付きです。

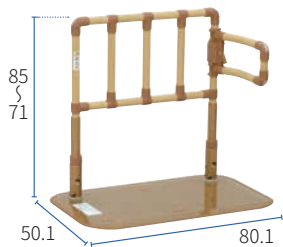

重さ  
**22kg**

レンタル  
価格 **3,000** 円/月  
ご利用  
負担額 **300** 円/月

## 楽起 (らっきい) 横型

山崎産業

布団やベッドからの起き上がりや  
立ち上がりをサポートします。

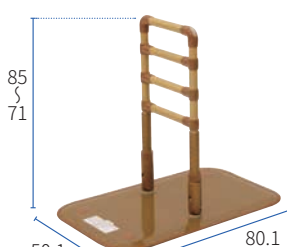

重さ  
**21kg**

レンタル  
価格 **2,200** 円/月  
ご利用  
負担額 **220** 円/月

## 楽起 (らっきい) ワイド縦型

山崎産業

伝い歩きの補助に適しています。

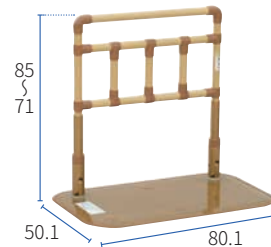

重さ  
**21kg**

レンタル  
価格 **2,200** 円/月  
ご利用  
負担額 **220** 円/月

## 楽起 (らっきい) 縦型

山崎産業

縦型部分がベッドの上での体位変換や  
寝返りを補助します。

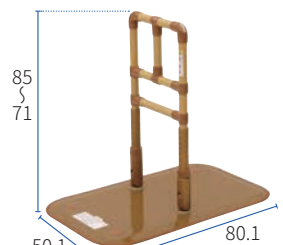

重さ  
**21kg**

レンタル  
価格 **2,200** 円/月  
ご利用  
負担額 **220** 円/月

## 楽起 (らっきい) 介助バー型

山崎産業

前傾姿勢をとり易い介助バー付きです。

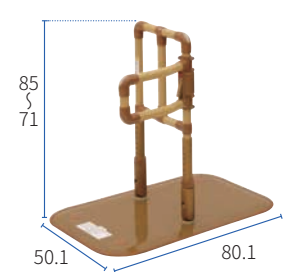

重さ  
**22kg**

レンタル  
価格 **2,200** 円/月  
ご利用  
負担額 **220** 円/月

《設置例》

楽留め 0 円



楽留め壁面用  
0 円

## ルーツ サイドタイプ/センタータイプ

モルテン

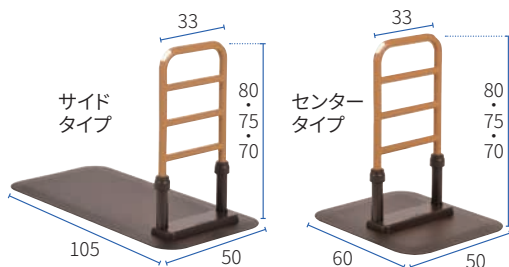

ベッドや布団での離床や立ち座りなど  
さまざまな生活動作をサポートします。

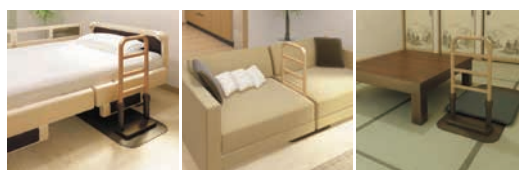

レンタル  
価格 **2,000** 円/月  
ご利用  
負担額 **200** 円/月

CP

重さ  
サイド **21.6kg**  
センター **12.9kg**

## ルーツ コーナータイプ

モルテン

ベッドや布団での離床やポータブルトイレ  
などへの移乗をサポートします。

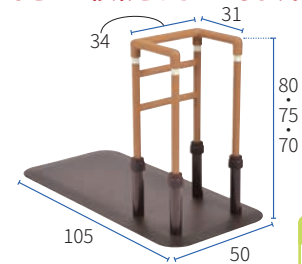

重さ  
**23.6kg**

レンタル  
価格 **2,000** 円/月  
ご利用  
負担額 **200** 円/月

CP

## ルーツ ロングタイプ

モルテン

短い距離の歩行をサポートします。



重さ  
**18.7kg**

レンタル  
価格 **2,000** 円/月  
ご利用  
負担額 **200** 円/月

CP

## ルーツ アウトドアロングタイプ

モルテン

ベランダや玄関周りなど屋外にも置ける  
手すりです。



重さ  
**18.7kg**

レンタル  
価格 **3,000** 円/月  
ご利用  
負担額 **300** 円/月

CYP

**たちあっぷ** CKA-01-1 矢崎化工

ベッドや布団からの起き上がりや立ち上がりをサポートします。

レンタル価格 **2,000** 円/月  
 ご利用負担額 (1期) **200** 円/月  
 SAY  
**重さ 11.9 kg**

**たちあっぷ** CKA-03 矢崎化工

ベッドからの起き上がりや立ち上がりをサポートします。

レンタル価格 **2,000** 円/月  
 ご利用負担額 (1期) **200** 円/月  
 SAY  
**重さ 15.4 kg**

**たちあっぷ** CKA-04 矢崎化工

長い手すりです。ベッドサイドでの立ち上がりをサポートします。

レンタル価格 **2,000** 円/月  
 ご利用負担額 (1期) **200** 円/月  
 SAY  
**重さ 16 kg**

ベッド・ベッド付属品  
 床ずれ防止用具  
 体位変換器  
 認知症老人徘徊感知機器

**たちあっぷ** CKA-02-1 矢崎化工

ベッドや布団からの起き上がりや立ち上がりをサポートします。

レンタル価格 **2,000** 円/月  
 ご利用負担額 (1期) **200** 円/月  
 SAY  
**重さ 15.7 kg**

布団使用例

**たちあっぷ** CKA-13 矢崎化工

ベッドからの起き上がりや立ち上がりをサポートします。

レンタル価格 **2,000** 円/月  
 ご利用負担額 (1期) **200** 円/月  
 SAY  
**重さ 17.2 kg**

杖歩行補助杖

手すり

歩行器

車いす・車いす付属品

**かいじょくん** CKA-K 矢崎化工

ベッドサイドでの座位保持、立ち上がり補助、移乗補助に使用します。  
 ※おもしろくんが必要となります。

レンタル価格 **500** 円/月  
 ご利用負担額 (1期) **50** 円/月  
 SAY

**おもしろくん** CKAJ-01 矢崎化工

レンタル価格 **300** 円/月  
 ご利用負担額 (1期) **30** 円/月  
 SAY  
**重さ 5 kg**

**ベッドで止まるくん (2個セット)** CKA-CK 矢崎化工

レンタル価格 **0** 円/月  
 ご利用負担額 (1期) **0** 円/月  
 SAY

**伸縮つながるくん** CKE-D 矢崎化工

使用場所に合わせて長さを調整できます。  
 ※おもしろくんが必要となります。

レンタル価格 **1,500** 円/月  
 ご利用負担額 (1期) **150** 円/月  
 SAY

スロープ

移動用リフト排泄

販売品

**つながるくん** CKA-E60 / CKA-E90 / CKA-E120 矢崎化工

レンタル価格 **1,000** 円/月  
 ご利用負担額 (1期) **100** 円/月  
 SAY

●手すり太さ：φ32  
 ●質量  
 CKA-E60：2.7kg  
 CKA-E90：3.3kg  
 CKA-E120：3.8kg

つながるくんの連結部分の金具はツマミで、たちあっぷを自由な角度に簡単に固定できます。  
 ※おもしろくんが必要となります。

《設置例》

たちあっぷ (CKA-13) と ベッドで止まるくん (CKA-E60) は類似品にご注意ください  
 実用新案登録第 3127542 号

あがりかまち～伸縮つながるくん～たちあっぷ接続例



ベッド・ベッド付属品  
床ずれ防止用具  
体位変換器  
認知症老人徘徊感知機器

## あがりかまち用 たちあっぷ 置くだけで玄関のあがりかま치의昇降をサポートします。

矢崎化工

《CKE-01》《CKE-02》



CKE-02 使用例

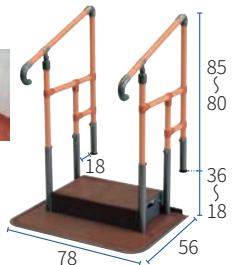

片手すり **重さ 26.9kg**

両手すり **重さ 32.8kg**

レンタル価格 **4,000** 円/月  
ご利用負担額 **400** 円/月

レンタル価格 **4,500** 円/月  
ご利用負担額 **450** 円/月

SACY

《CKE-03》《CKE-04》

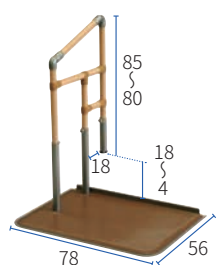

片手すり **重さ 26.4kg**

両手すり **重さ 31.8kg**

レンタル価格 **4,000** 円/月  
ご利用負担額 **400** 円/月

レンタル価格 **4,500** 円/月  
ご利用負担額 **450** 円/月

SACY

SACY

《CKE-B》ステップ台



**重さ 6.9kg**



レンタル価格 **0** 円/月  
ご利用負担額 **0** 円/月

SACY

杖歩行補助杖

## あがりかまち用 たちあっぷミニ 小さなベースで、狭い玄関や勝手口にも設置可能です。

矢崎化工

《CKG-03》  
《CKG-04》

●スライドベース無し

**重さ**  
両手すり **26.4kg**  
片手すり **20.9kg**



《CKG-01》  
《CKG-02》

●スライドベース付

**重さ**  
両手すり **33.7kg**  
片手すり **28.2kg**

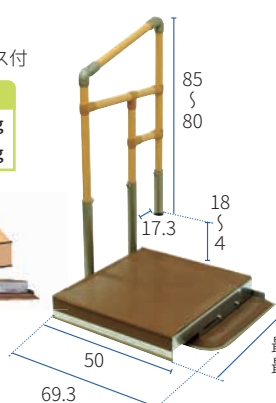
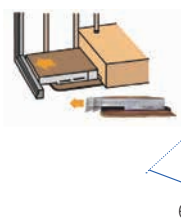

両手すり

レンタル価格 **4,500** 円/月  
ご利用負担額 **450** 円/月

SA

片手すり

レンタル価格 **4,000** 円/月  
ご利用負担額 **400** 円/月

SA

最小 44.2  
最大 54.2

手すり  
歩行器  
車いす・車いす付属品

スロープ

## たちあっぷ 540 段差 54cm まで対応。屋外でも使用可能な据え置き型手すりです。

矢崎化工

《CKH-01》

両手すり

**重さ**  
両手すり **34.7kg**  
片手すり **28.6kg**

両手すり

レンタル価格 **8,000** 円/月  
ご利用負担額 **800** 円/月

片手すり

レンタル価格 **6,000** 円/月  
ご利用負担額 **600** 円/月

SACY

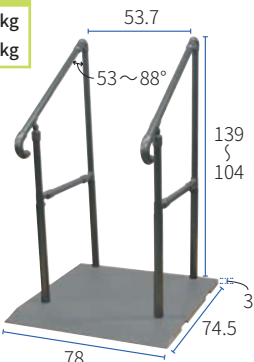

ステップ台ハイタイプ 《CKH-BH》

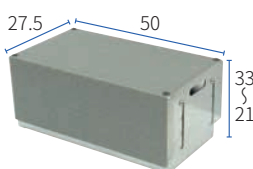

**重さ 9.6kg**

レンタル価格 **0** 円/月  
ご利用負担額 **0** 円/月

ステップ 2段付



ステップ台ロータイプ 《CKH-BL》

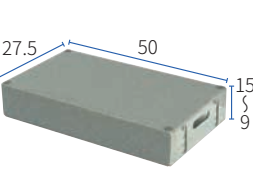

**重さ 6kg**

レンタル価格 **0** 円/月  
ご利用負担額 **0** 円/月

ステップ 1段付



移動用リフト  
排泄

販売品

## たちあっぷ II CKH-21

矢崎化工

### ベランダや土間での移動をサポートします。



**重さ 18.5kg**

レンタル価格 **4,000** 円/月  
ご利用負担額 **400** 円/月



つながるくん XP

《標準タイプ CKH-D90 (64 ~ 95cm) / ロングタイプ CKH-D125 (95 ~ 129cm)》

標準タイプ (CKH-D90)

レンタル価格 **2,000** 円/月  
ご利用負担額 **200** 円/月

ロングタイプ (CKH-D125)

レンタル価格 **2,000** 円/月  
ご利用負担額 **200** 円/月

ロング 95 ~ 129  
標準 64 ~ 95



**重さ**  
標準 **1.8kg**  
ロング **2.1kg**

ロングタイプ使用例



たよレール SOTOE (ソトエ)

マツ六

屋内、屋外どちらでも使える据置き式手すりです。



片手すり《BEK-01》



片手すり

レンタル  
価格 **4,000** 円/月  
ご利用  
負担額 **400** 円/月

両手すり

レンタル  
価格 **5,000** 円/月  
ご利用  
負担額 **500** 円/月

両手すり《BEK-02》



手すりをプレート中央に設置すれば、  
段差の上り、下りどちらでも利き手で使えます。

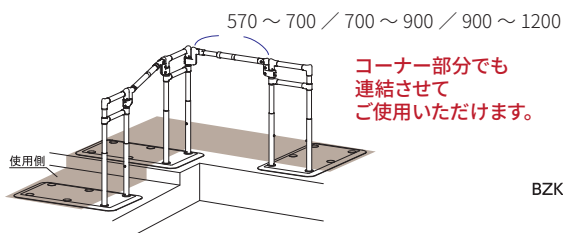

コーナー部分でも  
連結させて  
ご使用いただけます。

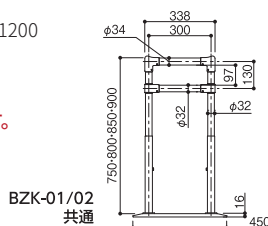

BZK-01/02  
共通

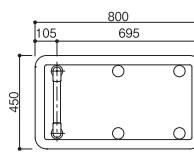

BZK-01

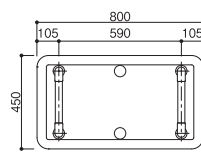

BZK-02

(単位:mm)

アットグリップ

アロン化成



両側タイプ《AT-C630T》



片側タイプ《AT-C630》

ポーチ部分や玄関周りの移動に  
不安がある方をサポートします。  
45cm までの段差に対応できます。

片側タイプ《AT-240》

レンタル  
価格 **5,000** 円/月  
ご利用  
負担額 **500** 円/月

両側タイプ《AT-240T》

レンタル  
価格 **6,500** 円/月  
ご利用  
負担額 **650** 円/月

片側タイプ《AT-630》

レンタル  
価格 **9,500** 円/月  
ご利用  
負担額 **950** 円/月

両側タイプ《AT-630T》

レンタル  
価格 **10,500** 円/月  
ご利用  
負担額 **1,050** 円/月

片側タイプ《AT-930》

レンタル  
価格 **9,500** 円/月  
ご利用  
負担額 **950** 円/月

両側タイプ《AT-930T》

レンタル  
価格 **10,500** 円/月  
ご利用  
負担額 **1,050** 円/月

片側タイプ《AT-1050》

レンタル  
価格 **11,000** 円/月  
ご利用  
負担額 **1,100** 円/月

両側タイプ《AT-1050T》

レンタル  
価格 **15,000** 円/月  
ご利用  
負担額 **1,500** 円/月



片側タイプ《AT-C930》



片側タイプ《AT-C240》

ベッド・  
ベッド  
付属品

床ずれ  
防止用具

体位  
変換器

認知症  
老人徘徊  
感知機器

杖  
歩行  
補助杖

手すり

歩行器

車いす・  
車いす  
付属品

スロープ

移動用  
リフト  
排泄

販売品

## スムーディ

パナソニック

ベッド・  
ベッド  
付属品

床ずれ  
防止用具

体位  
変換器

認知症  
老人徘徊  
感知機器



杖  
歩行  
補助杖

様々な玄関先のアプローチに対応できます。



やさしい  
端部



上下左右 45°まで  
調整可能



手すり

### ●標準タイプ

片手すり	レンタル 価格 <b>8,000</b> 円/月 ご利用 負担額 <b>800</b> 円/月
両手すり	レンタル 価格 <b>12,000</b> 円/月 ご利用 負担額 <b>1,200</b> 円/月

### ●ステップタイプ

片手すり	レンタル 価格 <b>8,000</b> 円/月 ご利用 負担額 <b>800</b> 円/月
両手すり	レンタル 価格 <b>12,000</b> 円/月 ご利用 負担額 <b>1,200</b> 円/月

### ●ステップタイプ 980

片手すり	レンタル 価格 <b>8,000</b> 円/月 ご利用 負担額 <b>800</b> 円/月
両手すり	レンタル 価格 <b>12,000</b> 円/月 ご利用 負担額 <b>1,200</b> 円/月

### ●ロングタイプ 1700 / 2050 / 2400

片手すり	レンタル 価格 <b>12,000</b> 円/月 ご利用 負担額 <b>1,200</b> 円/月
両手すり	レンタル 価格 <b>16,000</b> 円/月 ご利用 負担額 <b>1,600</b> 円/月

### ●ロングタイプ 3460

片手すり	レンタル 価格 <b>15,000</b> 円/月 ご利用 負担額 <b>1,500</b> 円/月
両手すり	レンタル 価格 <b>22,000</b> 円/月 ご利用 負担額 <b>2,200</b> 円/月

歩行者

車いす・  
車いす  
付属品

スロープ

### ●標準伸縮

片手すり	レンタル 価格 <b>10,000</b> 円/月 ご利用 負担額 <b>1,000</b> 円/月
両手すり	レンタル 価格 <b>14,000</b> 円/月 ご利用 負担額 <b>1,400</b> 円/月

### ●ステップ伸縮

片手すり	レンタル 価格 <b>10,000</b> 円/月 ご利用 負担額 <b>1,000</b> 円/月
両手すり	レンタル 価格 <b>14,000</b> 円/月 ご利用 負担額 <b>1,400</b> 円/月

### ●ステップ伸縮 980

片手すり	レンタル 価格 <b>10,000</b> 円/月 ご利用 負担額 <b>1,000</b> 円/月
両手すり	レンタル 価格 <b>14,000</b> 円/月 ご利用 負担額 <b>1,400</b> 円/月

### ●ロング伸縮 1700 / 2050 / 2400

片手すり	レンタル 価格 <b>13,000</b> 円/月 ご利用 負担額 <b>1,300</b> 円/月
両手すり	レンタル 価格 <b>17,000</b> 円/月 ご利用 負担額 <b>1,700</b> 円/月

### ●ロング伸縮 3460

片手すり	レンタル 価格 <b>16,000</b> 円/月 ご利用 負担額 <b>1,600</b> 円/月
両手すり	レンタル 価格 <b>23,000</b> 円/月 ご利用 負担額 <b>2,300</b> 円/月

移動用  
リフト  
排泄

販売品

### 《共通商品スペック》

#### ●材料

- 手すり・端部手すり：  
塩化ビニル樹脂(被覆部)／アルミニウム(芯材)
- 支柱：アルミニウム／ステンレス(フランジ部)
- ベース：ステンレス
- ベース縁ゴム・ベースマット：塩化ビニル樹脂

#### ●仕様

- 手すり径：35mm ・ベース厚さ：13cm

### 《伸縮手すりスペック》

#### ●手すり伸縮 980 PN-L80610

- 伸縮幅：93～103cm
- 重量：1.8kg

#### ●手すり伸縮 630 PN-L80611

- 伸縮幅：58～68cm
- 重量：1.3kg

### 《寸法図》

#### ●標準タイプ

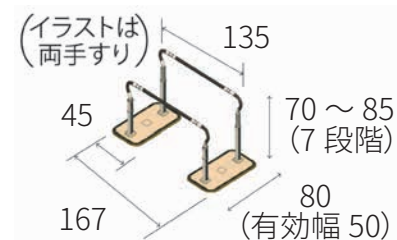

#### ●ロングタイプ

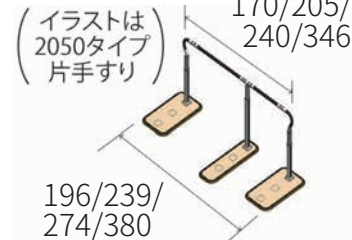

#### ●ステップタイプ

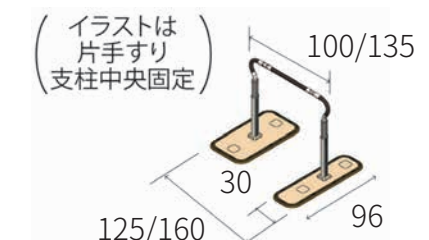

※伸縮タイプ使用の場合、±5～±15の長さ調整可能。

洋式トイレ用フレーム S はねあげ R-2 アロン化成

移乗に便利な  
跳ね上げ式ひじ掛け手すりです。

レンタル  
価格 **3,000** 円/月  
ご利用  
負担額 (1期) **300** 円/月

SACY

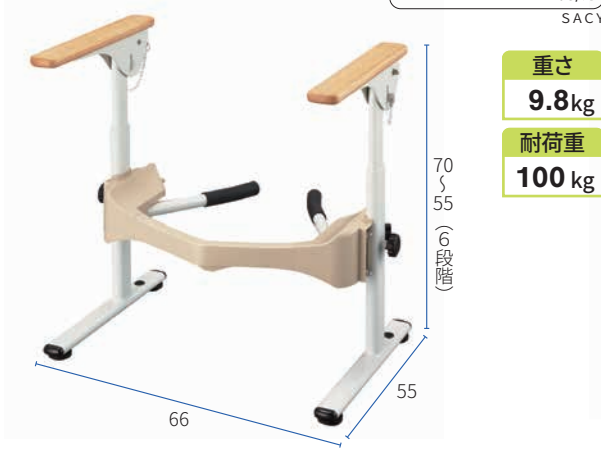

重さ **9.8kg**  
耐荷重 **100kg**

洋式トイレ用スライド手すり PN-L53001 パナソニック

洋式トイレでの移乗を  
安全サポート。  
ひじ掛けが後方にスライドするた  
め、移乗時に邪魔になりません。

重さ **8.5kg**  
耐荷重 **100kg**

レンタル  
価格 **3,000** 円/月  
ご利用  
負担額 (1期) **300** 円/月

ACY



ポータブルトイレ用フレーム ささえ アロン化成

レンタル  
価格 **2,200** 円/月  
ご利用  
負担額 (1期) **220** 円/月

SACY

背もたれ、ひじ掛けともに高さ調整  
可能なので、ほとんどのポータブル  
トイレに使用できます。

重さ **8kg**  
耐荷重 **100kg**



フィットレスト II KQ-321

パラマウントベッド

身体の支えやすさと  
移乗のしやすさを追求した手すりです。  
アームレストのスライド調整と  
はね上げが可能です。

Fit rest II  
フィットレスト II



重さ **13kg**  
耐荷重 **100kg**

レンタル  
価格 **3,000** 円/月  
ご利用  
負担額 (1期) **300** 円/月

S

トイレ用たちあっぷ II CKJ-01

矢崎化工

安心できる座位の保持と立  
ち上がりをサポートします。  
様々な便器形状に合わせ、  
工具なしで調整できます。



重さ **6.8kg**  
耐荷重 **100kg**

レンタル  
価格 **3,000** 円/月  
ご利用  
負担額 (1期) **300** 円/月

SAY

アットグリップトイレサポート

アロン化成

どんな便器にも  
トイレ環境にも置ける  
「置くだけ」タイプの手すりです。

片側はねあげタイプ H-S  
レンタル  
価格 **2,500** 円/月  
ご利用  
負担額 (1期) **250** 円/月

S



両側はねあげタイプ H-T  
レンタル  
価格 **3,000** 円/月  
ご利用  
負担額 (1期) **300** 円/月

S

重さ  
片手すり **11.8kg**  
両手すり **14.6kg**  
耐荷重 **100kg**

ベッド・  
ベッド  
付属品

床ずれ  
防止用具

体位  
変換器

認知症  
老人徘徊  
感知機器

杖  
歩行  
補助杖

手すり

歩行器

車いす・  
車いす  
付属品

スロープ

移動用  
リフト  
排泄

販売品

ベッド・  
ベッド  
付属品

床ずれ  
防止用具

体位  
変換器

認知症  
老人徘徊  
感知機器

杖  
歩行  
補助杖

手すり

歩行器

車いす・  
車いす  
付属品

スロープ

移動用  
リフト  
排泄

販売品

## 水回りにもってこい 60-I

サテライト

水はけ良いゴムで、水に濡れた手足でも滑りにくく、水回りにも使える手すりです。



レンタル  
価格 **5,000** 円/月  
ご利用  
負担額 (1割) **500** 円/月

SAY

重さ **13.8kg**  
耐荷重 **100kg**

## 水廻り用ツインディ

パナソニック

脱衣所やキッチンなど、水回り環境での転倒リスクの軽減や一連の動作をサポートします。



レンタル  
価格 **5,000** 円/月  
ご利用  
負担額 (1割) **500** 円/月

SA

プロテクター付き

レンタル  
価格 **5,500** 円/月  
ご利用  
負担額 (1割) **550** 円/月

SA



重さ **17kg**  
耐荷重 **100kg**

●力の入れやすい腕の角度やシーンに合わせて、左右とも角度調整が可能です。(片側30度ピッチ4段階)

## スタンディ

パナソニック

折り畳み可能な面手すり。立ち上がりや、立ったままの動作が不安定な方をサポートします。



レンタル  
価格 **2,500** 円/月  
ご利用  
負担額 (1割) **250** 円/月

SACY

重さ **22.5kg**  
耐荷重 **100kg**

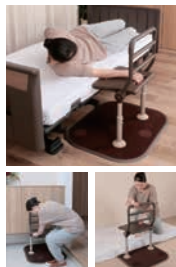

## ツインディ PN-L80101

パナソニック

力が入りやすい腕の形に合わせられる室内用自在手すり。

●60～300度まで30度間隔で角度調整ができます。

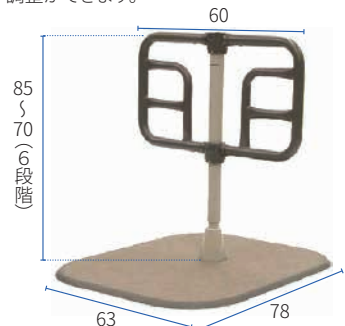

レンタル  
価格 **2,500** 円/月  
ご利用  
負担額 (1割) **250** 円/月

SAY

重さ **21.5kg**  
耐荷重 **100kg**



台所、洗面所、トイレ、洗い場、脱衣所など水回りに。



## クリンディ

パナソニック

コンパクトですっきりつかみやすいカタチ。ベースがコンパクトなので置き場所が広がります。



80  
〜  
70  
(5  
段階)

耐荷重 **100kg**  
重さ **18kg**

レンタル  
価格 **2,500** 円/月  
ご利用  
負担額 (1割) **250** 円/月

S

**1台2通り**  
手すりは、端、中央に設置可能。

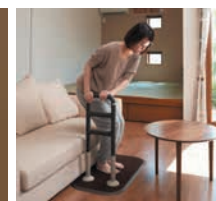

# 歩行器の種類

加齢とともに足腰が衰えると、自力で歩くことが困難になります。歩くことは、筋力を維持し、寝たきり状態を防ぐことにつながるため高齢者にとっては重要です。歩行器は、「転倒しやすい」状態にある高齢者の「歩く」動作を助けます。

## 屋内専用



セーフティーアームウォーカー  
セーフティーアームウォーカー  
アクセサリ(脚)

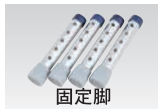

レットドットウォーカー



レックゼロワン(スタンダード)



アルコー10型B



スライドウォーカー Another

## 馬蹄型



Friend WF-1



Friend plus WFP-1



アルコー SK 型



アイルムーブX



アルコー 1S 型



アルコー スリム

## 抑速ブレーキ付



ティコブ/リトルRF



KW-41

## 自動アシスト



RT.2 (アールティーツー)

## 四輪タイプ



セーフティーアームウォーカー  
アクセサリ(脚)



セーフティーアームウォーカー



セーフティーアームVタイプ



エール



ハッピーIIINB



シンフォニーSPスリム



ピウプレスト マム



ティコブ/リトルスリム



シンフォニー EVO



ヘルシーワライトカラフルG

## 買物かご取付け可能



歩行車ショッピングターン



ティコブ/リトルワゴン

## トレイ付



レッツゴー  
バスケット&トレイ



ティコブ/リトルホーム

## 酸素療法用



ティコブ/リトルボンベ

## クラシカルデザイン



ミケーレ



レッツフライ



リトルターン

※信毎松本専売所調べ

ベッド・  
ベッド  
付属品

床ずれ  
防止用具

体位  
変換器

認知症  
老人徘徊  
感知機器

杖  
歩行  
補助杖

手すり

歩行器

車いす・  
車いす  
付属品

スロープ

移動用  
リフト  
排泄

販売品

## セーフティーアームウォーカー

イーストアイ

**1歩ずつ歩行動作を完結しながら歩行。**  
リハビリ期におすすめの歩行器です。



ス 44 / ハイ 44 / ミニ 40 / SS 33

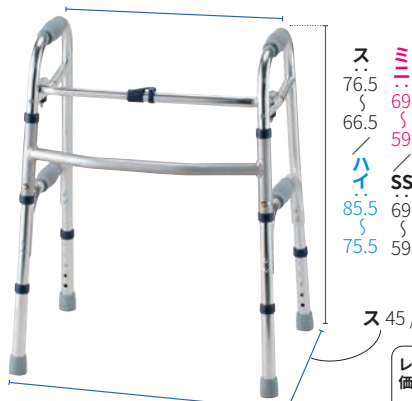

ス 76.5  
ミ 69  
ハイ 59  
SS 69  
ミニ 85.5  
ハイ 75.5

**重さ**  
ス 2.8kg  
ハイ 3.0kg  
ミニ 2.7kg  
SS 2.5kg

**耐荷重**  
100 kg  
SS は 75kg

ス 45 / ハイ 46 / ミニ 43 / SS 39

レンタル  
価格 **1,800** 円/月  
ご利用  
負担額 (1割) **180** 円/月

ス 57 / ハイ 58.5 / ミニ 54 / SS 47

SACY

## セーフティーアームウォーカー Cタイプ

イーストアイ

**前輪は1方向に固定。**

少しずつ歩行、ゆっくり方向転換しながら  
使用する歩行器です。



ス 44 / ハイ 44 / ミニ 40 / SS 33

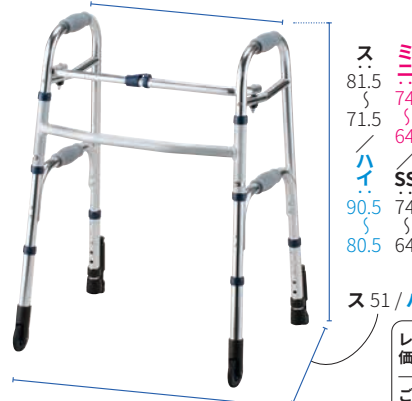

ス 81.5  
ミ 74  
ハイ 64  
SS 74  
ミニ 90.5  
ハイ 80.5

**重さ**  
ス 3.1kg  
ハイ 3.3kg  
ミニ 2.9kg  
SS 2.7kg

**耐荷重**  
100 kg  
SS は 75kg

ス 51 / ハイ 51 / ミニ 48 / SS 44

レンタル  
価格 **1,800** 円/月  
ご利用  
負担額 (1割) **180** 円/月

ス 57 / ハイ 58.5 / ミニ 55 / SS 47

SACY

## セーフティーアームウォーカー Vタイプ

イーストアイ

**大型の前後輪タイヤで  
屋外もスムーズに歩行できます。**

ハンドブレーキ付き。

ス 43.5 / ハイ 42 / ミニ 38.5



ス 85  
ミ 79.5  
ハイ 69.5  
SS 92  
ミニ 82

**重さ**  
ス 4.9kg  
ハイ 5.0kg  
ミニ 4.4kg

**耐荷重**  
100 kg

ス 55 / ハイ 57 / ミニ 53

レンタル  
価格 **1,800** 円/月  
ご利用  
負担額 (1割) **180** 円/月

ス 63.5 / ハイ 64 / ミニ 60

S

## セーフティーアームウォーカー Mタイプ

イーストアイ

**4輪キャスターで室内の歩行が  
スムーズに行えます。**



ス 44 / ハイ 44 / ミニ 40 / SS 33

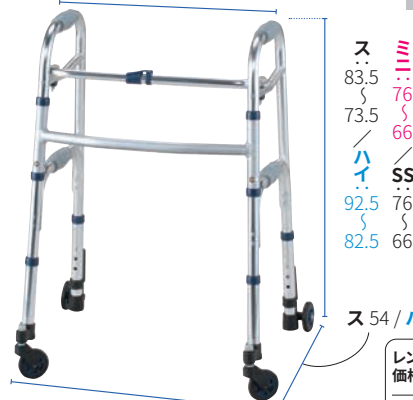

ス 83.5  
ミ 76  
ハイ 66  
SS 76  
ミニ 92.5  
ハイ 82.5

**重さ**  
ス 3.5kg  
ハイ 3.7kg  
ミニ 3.3kg  
SS 3.1kg

**耐荷重**  
100 kg  
SS は 75kg

ス 54 / ハイ 54 / ミニ 52 / SS 48

レンタル  
価格 **1,800** 円/月  
ご利用  
負担額 (1割) **180** 円/月

ス 62 / ハイ 64 / ミニ 60 / SS 52

SACY

## セーフティーアームウォーカー Lタイプ

イーストアイ

**大型キャスター(前輪)が自在に動き、  
方向転換や歩行がスムーズに行えます。**



ス 44 / ハイ 44 / ミニ 40

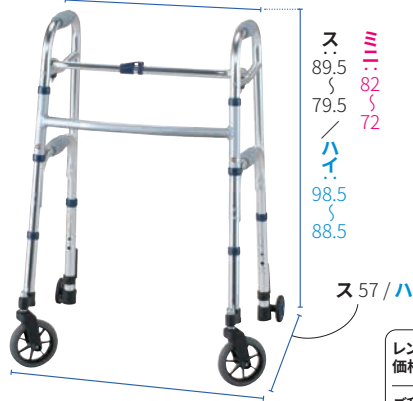

ス 89.5  
ミ 82  
ハイ 72  
SS 98.5  
ミニ 88.5

**重さ**  
ス 3.8kg  
ハイ 4.0kg  
ミニ 3.7kg

**耐荷重**  
100 kg

ス 57 / ハイ 57 / ミニ 55

レンタル  
価格 **1,800** 円/月  
ご利用  
負担額 (1割) **180** 円/月

ス 63 / ハイ 64.5 / ミニ 61

SACY

## セーフティーアームウォーカー Gタイプ

イーストアイ

**溝にはまりにくい幅広キャスターの  
6輪タイヤで安定した歩行をサポートします。**

ス 44 / ハイ 44 / ミニ 40



ス 89.5  
ミ 82  
ハイ 72  
SS 98.5  
ミニ 88.5

**重さ**  
ス 4.8kg  
ハイ 5.0kg  
ミニ 4.5kg

**耐荷重**  
100 kg

ス 59 / ハイ 59 / ミニ 57

レンタル  
価格 **1,800** 円/月  
ご利用  
負担額 (1割) **180** 円/月

ス 68 / ハイ 69.5 / ミニ 65.5

CY

## アルコール 10 型 固定

星光医療器

使用環境やご利用者様の身体状況に合わせて選べる  
サイズバリエーション。

10 型 : 31.7  
10 型 M : 34.2  
10 型 L : 36

レンタル価格 **1,800** 円/月  
ご利用負担額 (1期) **180** 円/月

**重さ**  
10 型 **2.3**kg  
10 型 M **2.3**kg  
10 型 L **2.4**kg

**耐荷重**  
**80** kg

10 型 : 38~40.8  
10 型 M : 42.9~45.7  
10 型 L : 46~49.1

10 型 : 45.8~47.1  
10 型 M : 49.1~50.4  
10 型 L : 53~54.6

スリム & 軽量タイプの固定型歩行器です。

10 型 : 75 ~ 62.5 (6 段階)  
10 型 M : 82.6 ~ 70.1 (6 段階)  
10 型 L : 88.5 ~ 76 (6 段階)

## アルコール 10 型 B

星光医療器

前輪が自在キャスターなので  
方向転換が  
楽に行えます。

10 型 B : 31.7  
10 型 M-B : 34.2  
10 型 L-B : 36

レンタル価格 **1,800** 円/月  
ご利用負担額 (1期) **180** 円/月

**重さ**  
10 型 **3.2**kg  
10 型 M **3.2**kg  
10 型 L **3.3**kg

**耐荷重**  
**80** kg

10 型 B : 50.4~53.2  
10 型 M-B : 55.3~58.1  
10 型 L-B : 58.3~61.4

10 型 B : 45.8~47.1  
10 型 M-B : 49.1~50.4  
10 型 L-B : 53.2~54.8

10 型 B : 83.5 ~ 71 (6 段階)  
10 型 M-B : 91.1 ~ 78.6 (6 段階)  
10 型 L-B : 97 ~ 84.5 (6 段階)

## アルコール 10 型 A

星光医療器

前輪が固定輪なので直進安定性が  
保てます。

10 型 A : 31.7  
10 型 M-A : 34.2  
10 型 L-A : 36

レンタル価格 **1,800** 円/月  
ご利用負担額 (1期) **180** 円/月

**重さ**  
10 型 **2.6**kg  
10 型 M **2.6**kg  
10 型 L **2.7**kg

**耐荷重**  
**80** kg

10 型 A : 43.5~46.3  
10 型 M-A : 48.4~51.2  
10 型 L-A : 51.5~54.6

10 型 A : 46~47.3  
10 型 M-A : 49.3~50.6  
10 型 L-A : 53.4~55

10 型 A : 81.7 ~ 69.2 (6 段階)  
10 型 M-A : 89.3 ~ 76.8 (6 段階)  
10 型 L-A : 95.2 ~ 82.7 (6 段階)

## アルコール 10 型 C

星光医療器

前輪が大型の自在キャスターなので  
少々の段差も  
気になりません。

10 型 C : 31.7  
10 型 M-C : 34.2  
10 型 L-C : 36

レンタル価格 **1,800** 円/月  
ご利用負担額 (1期) **180** 円/月

**重さ**  
10 型 **3.8**kg  
10 型 M **3.8**kg  
10 型 L **3.9**kg

**耐荷重**  
**80** kg

10 型 C : 51.6~54.4  
10 型 M-C : 56.5~59.3  
10 型 L-C : 59.7~62.8

10 型 C : 47.3~48.6  
10 型 M-C : 50.6~51.8  
10 型 L-C : 54.9~56.5

10 型 C : 90.5 ~ 78 (6 段階)  
10 型 M-C : 98.1 ~ 85.6 (6 段階)  
10 型 L-C : 104 ~ 91.5 (6 段階)

## レッドドットウォーカー 3

アビリティーズ・ケアネット

前面クロスフレームで頑丈。

スムーズに前進できるキャスターセットもあります。

大 100 ~ 82 / 小 87 ~ 69 (8 段階)

大 61 / 小 59

大 42

大 43 / 小 41



● 3 インチ回転キャスター

● 固定

● 3 インチストレートキャスター

**耐荷重**  
**155** kg

レンタル価格 **3,000** 円/月  
ご利用負担額 (1期) **300** 円/月

● トレイ



レンタル価格 **0** 円/月  
ご利用負担額 (1期) **0** 円/月

● バスケット



レンタル価格 **0** 円/月  
ご利用負担額 (1期) **0** 円/月

ベッド・  
ベッド  
付属品

床ずれ  
防止用具

体位  
変換器

認知症  
老人徘徊  
感知機器

杖  
歩行  
補助杖

手すり

歩行器

車いす・  
車いす  
付属品

スロープ

移動用  
リフト  
排泄

販売品



ベッド・  
ベッド  
付属品

## Mg ウォーカー II 固定

田辺プレス

**体に負担がかからない軽さが最大の魅力。**  
マグネシウム合金製で驚きの超軽量歩行器です。



レンタル  
価格 **1,800** 円/月  
ご利用  
負担額 (1期) **180** 円/月  
SCY



重さ  
S **1.8kg**  
M **1.9kg**  
耐荷重  
**200 kg**

床ずれ  
防止用具

体位  
変換器

認知症  
老人徘徊  
感知機器

杖  
歩行  
補助杖

手すり

## Mg ウォーカー II キャスター付

田辺プレス

非常に軽いので、力の弱い方でも楽にお使いいただけます。  
小回りが利き、体重をかけたときは2点でブレーキがかかるので安心です。



レンタル  
価格 **1,800** 円/月  
ご利用  
負担額 (1期) **180** 円/月  
Y

重さ  
S **2.35kg**  
M **2.5kg**  
耐荷重  
**200 kg**

## スライドフィット EX 固定

ユーバ産業

**幅・角度が調整可能。**

小柄な方も大柄な方も使いやすい  
歩行器です。ミニタイプ：42~35 (3段階)  
ハイタイプ：46~38 (4段階)  
超ハイタイプ：52~42 (5段階)



ミニタイプ：54~49 ハイタイプ：63~53  
超ハイタイプ：71~59

重さ  
ミニ **2.8kg**  
ハイ **3.1kg**  
超ハイ **3.5kg**  
耐荷重  
**100kg**  
レンタル  
価格 **1,800** 円/月  
ご利用  
負担額 (1期) **180** 円/月  
A

## スライドフィット EX 前輪キャスター付

ユーバ産業

●前輪 3 インチキャスター

ミニタイプ：42~35 (3段階)  
ハイタイプ：46~38 (4段階)  
超ハイタイプ：52~42 (5段階)



ミニタイプ：57~50 ハイタイプ：63~54  
超ハイタイプ：72~60

重さ  
ミニ **3.2kg**  
ハイ **3.5kg**  
超ハイ **3.9kg**  
耐荷重  
**100kg**  
レンタル  
価格 **1,800** 円/月  
ご利用  
負担額 (1期) **180** 円/月  
A

## スライドフィット EX 前輪後輪キャスター

ユーバ産業

●前後 3 インチキャスター

●前後 4 インチキャスター  
ミニタイプ：42~35 (3段階)  
ハイタイプ：46~38 (4段階)  
超ハイタイプ：52~42 (5段階)



ミニタイプ：63~57 ハイタイプ：70~58  
超ハイタイプ：75~63

重さ  
ミニ **3.6kg**  
ハイ **3.9kg**  
超ハイ **4.2kg**  
耐荷重  
**100kg**  
レンタル  
価格 **1,800** 円/月  
ご利用  
負担額 (1期) **180** 円/月  
A

歩行器

車いす・  
車いす  
付属品

スロープ

移動用  
リフト  
排泄

販売品

## 立ち上がり歩行器 C2021W

アクションジャパン

いすやトイレでの離着席を、二段式グリップがしっかり応援します。  
特に負荷のかかりやすい脚連結部を二重構造にしています。



重さ  
**2.8kg**  
耐荷重  
**100 kg**

レンタル  
価格 **1,800** 円/月  
ご利用  
負担額 (1期) **180** 円/月  
C

## 交互歩行器 C2023

アクションジャパン

**持ち上げる力の弱い方でも操作できます。**

歩幅に合わせて、左右のフレームを交互に動かします。  
特に負荷のかかりやすい脚連結部を二重構造にしています。



重さ  
**2.7kg**  
耐荷重  
**100 kg**

レンタル  
価格 **1,800** 円/月  
ご利用  
負担額 (1期) **180** 円/月  
C

## ハッピーII NB

竹虎

安全性と信頼性が高い歩行車です。



レンタル価格 **3,000** 円/月  
ご利用負担額<sup>(1割)</sup> **300** 円/月  
SACY

重さ **7.7kg**  
耐荷重 **100kg**

## ハッピーミニ

竹虎

横幅 50cm、狭い路地や室内でも扱いやすいコンパクトモデルの歩行車です。



レンタル価格 **2,500** 円/月  
ご利用負担額<sup>(1割)</sup> **250** 円/月  
SACY

重さ **6.5kg**  
耐荷重 **80kg**

## ハッピーII トール

竹虎

ハッピーII NBより、ハンドルの高さが5cm上がり、身長の高い方も使用できるようになりました。



レンタル価格 **3,000** 円/月  
ご利用負担額<sup>(1割)</sup> **300** 円/月  
SA

重さ **8kg**  
耐荷重 **100kg**

## ハッピーミニ トール

竹虎

ハッピーミニより、ハンドルの高さが5cm上がり、より身長の高い方も使用できるようになりました。



レンタル価格 **2,500** 円/月  
ご利用負担額<sup>(1割)</sup> **250** 円/月  
SA

重さ **6.7kg**  
耐荷重 **80kg**

## シンフォニー SP

島製作所

片方だけのブレーキ操作でも、両後輪にブレーキがかかります。



レンタル価格 **3,000** 円/月  
ご利用負担額<sup>(1割)</sup> **300** 円/月  
SCY

重さ **5.9kg**  
耐荷重 **100kg**

## シンフォニー SP スリム

島製作所

横幅が一番小さいスリムな歩行車です。



レンタル価格 **3,000** 円/月  
ご利用負担額<sup>(1割)</sup> **300** 円/月  
SY

重さ **4.9kg**  
耐荷重 **75kg**

ベッド・ベッド付属品

床ずれ防止用具

体位変換器

認知症老人徘徊感知機器

杖歩行補助杖

手すり

歩行器

車いす・車いす付属品

スロープ

移動用リフト排泄

販売品

ベッド・  
ベッド  
付属品

床ずれ  
防止用具

体位  
変換器

認知症  
老人徘徊  
感知機器

杖  
歩行  
補助杖

手すり

歩行器

車いす・  
車いす  
付属品

スロープ

移動用  
リフト  
排泄

販売品

## シンフォニー EVO

島製作所

使用しやすいコンパクト歩行車です。  
高さは93cmのハイタイプ。

レンタル  
価格 **3,000** 円/月  
ご利用  
負担額 (1割) **300** 円/月



重さ

**5.9kg**

耐荷重

**75kg**

## テイコブリトル HS05

幸和製作所

超軽量、超コンパクトな歩行車です。

レンタル  
価格 **3,000** 円/月  
ご利用  
負担額 (1割) **300** 円/月



重さ

**5kg**

耐荷重

**75kg**

## テイコブリトルハイII WAW15

幸和製作所

幅広い高さ調整と  
大容量バッグが付いた、  
軽量タイプのコンパクト歩行車です。

レンタル  
価格 **3,000** 円/月  
ご利用  
負担額 (1割) **300** 円/月



重さ

**5.3kg**

耐荷重

**75kg**

## テイコブリトルスリム WAW04

幸和製作所

小回りが利き、楽に使える  
軽さが魅力のスリム設計の歩行器です。

レンタル  
価格 **3,000** 円/月  
ご利用  
負担額 (1割) **300** 円/月



重さ

**4.5kg**

耐荷重

**75kg**

## テイコブリトル F WAW03

幸和製作所

2WAYのハンドル仕様で、身体状況  
に合わせて使い分けできるタイプの  
歩行器です。

レンタル  
価格 **3,000** 円/月  
ご利用  
負担額 (1割) **300** 円/月



重さ

**7.7kg**

耐荷重

**75kg**

## テイコブリトルボンベ WAW06

幸和製作所

酸素療法したまま外出できる  
便利な歩行車です。

レンタル  
価格 **3,500** 円/月  
ご利用  
負担額 (1割) **350** 円/月



重さ

**5.6kg**

耐荷重

**75kg**

テイコブリトルホーム WAW05

幸和製作所

軽くて小さく室内で快適に使える  
室内専用トレー付四輪歩行車です。



レンタル価格 **3,000** 円/月  
ご利用負担額 (1割) **300** 円/月

重さ **5.5kg**  
耐荷重 **75kg**

テイコブリトルホーム F WAW18-BR

幸和製作所

スリムなのに馬蹄型で使える  
室内専用歩行車です。



レンタル価格 **3,000** 円/月  
ご利用負担額 (1割) **300** 円/月

重さ **7.8kg**  
耐荷重 **75kg**

テイコブリトルワゴン WAW07

幸和製作所

ワゴンタイプで大容量。  
スーパーのカゴも乗せられます。



レンタル価格 **3,500** 円/月  
ご利用負担額 (1割) **350** 円/月

重さ **7kg**  
耐荷重 **75kg**

アームフィット

ユーバ産業

業界最大の高さ調整範囲。  
小柄な方から長身の方まで使用していただけます。



肘無  
レンタル価格 **2,500** 円/月  
ご利用負担額 (1割) **250** 円/月

肘付  
レンタル価格 **2,500** 円/月  
ご利用負担額 (1割) **250** 円/月

重さ (肘無) **7.9kg**  
重さ (肘付) **8.5kg**

「カゴ受けキット付」  
もあります。(肘無・肘付)  
レンタル価格 **3,000** 円/月  
ご利用負担額 (1割) **300** 円/月

ハンディウォーク

パラマウントベッド

軽い、小さい、使いやすい。  
スタイリッシュな歩行車です。



レンタル価格 **3,000** 円/月  
ご利用負担額 (1割) **300** 円/月

スローダウンブレーキ付  
レンタル価格 **3,500** 円/月  
ご利用負担額 (1割) **350** 円/月

抑速ブレーキ付  
レンタル価格 **4,500** 円/月  
ご利用負担額 (1割) **450** 円/月

耐荷重 重さ  
S **120kg** S **6.5kg**  
M **130kg** M **6.9kg**  
L **150kg** L **7.1kg**

ハンディウォークアーム L

パラマウントベッド

より身体を支えやすい  
アームサポート付きです。



レンタル価格 **3,500** 円/月  
ご利用負担額 (1割) **350** 円/月

スローダウンブレーキ付  
レンタル価格 **4,000** 円/月  
ご利用負担額 (1割) **400** 円/月

抑速ブレーキ付  
レンタル価格 **4,500** 円/月  
ご利用負担額 (1割) **450** 円/月

耐荷重 重さ  
**150kg** **10.6kg**

ベッド・  
ベッド  
付属品

床ずれ  
防止用具

体位  
変換器

認知症  
老人徘徊  
感知機器

杖  
歩行  
補助杖

手すり

歩行器

車いす・  
車いす  
付属品

スロープ

移動用  
リフト  
排泄

販売品

ベッド・  
ベッド  
付属品

床ずれ  
防止用具

体位  
変換器

認知症  
老人徘徊  
感知機器

杖  
歩行  
補助杖

手すり

歩行器

車いす・  
車いす  
付属品

スロープ

移動用  
リフト  
排泄

販売品

## イコットエア

アロン化成

軽くてさまざまな場面で持ち上げが  
楽になり、いままで不安だった外出  
が安心して行えます。

レンタル  
価格 **3,000** 円/月  
ご利用  
負担額<sup>(1割)</sup> **300** 円/月

重さ  
**3.9kg**  
耐荷重  
**100kg**



## リトルターン

アロン化成

小さく回れて  
小さくしまえる歩行車です。

レンタル  
価格 **3,000** 円/月  
ご利用  
負担額<sup>(1割)</sup> **300** 円/月

重さ  
トール103 **7.1kg**  
ロータイプ **6.4kg**  
ハイタイプ **6.5kg**  
耐荷重  
**100kg**



## ショッピングターン

アロン化成

買い物かごが載せられて、歩行車の  
まま買い物ができます。

レンタル  
価格 **3,000** 円/月  
ご利用  
負担額<sup>(1割)</sup> **300** 円/月

重さ  
**6.1kg**  
耐荷重  
**100kg**



## トライリンク

アロン化成

大きく使えて、小さくしまえる歩行車  
です。折りたたんだ後も自立します。

レンタル  
価格 **3,000** 円/月  
ご利用  
負担額<sup>(1割)</sup> **300** 円/月

重さ  
**7.1kg**  
耐荷重  
**150kg**



## コンパル

ナブテスコ

急加速時のみ自動的に減速して  
「転倒防止」できる歩行車です。

レンタル  
価格 **3,500** 円/月  
ご利用  
負担額<sup>(1割)</sup> **350** 円/月

重さ  
**8.9kg**  
耐荷重  
**100kg**



## コンパルリハモ

ナブテスコ

上腕、体幹が不安定で  
前腕支持が必要な方向けの  
歩行車です。

レンタル  
価格 **3,500** 円/月  
ご利用  
負担額<sup>(1割)</sup> **350** 円/月

重さ  
**10.9kg**  
耐荷重  
**100kg**



ヘルシーワン レジュール HILR-GCH ウィズワン

小柄な方も使いやすい歩行車です。  
キャスターを3段階調整可能。  
「直進」「左右30度」「左右120度」の  
3段階設定で安心してご利用いただけます。

レンタル価格	3,000 円/月
ご利用負担額 <sup>(1割)</sup>	300 円/月

SA



重さ	3.95kg
耐荷重	75 kg

ヘルシーワン ライト カラフル G ウィズワン

しっかり体をサポート。  
姿勢が楽で歩きやすい歩行車です。

レンタル価格	3,000 円/月
ご利用負担額 <sup>(1割)</sup>	300 円/月

S



重さ	3.8kg
耐荷重	75 kg

ヘルシーワン W ウィズワン

前輪 3way で3段階から選べます。

レンタル価格	3,000 円/月
ご利用負担額 <sup>(1割)</sup>	300 円/月

SAY



重さ	4.5kg
耐荷重	75 kg

ピウプレスト マム ウィズワン

電車やバスにも安心して乗れる  
サポートタイプカーです。

レンタル価格	3,000 円/月
ご利用負担額 <sup>(1割)</sup>	300 円/月

S

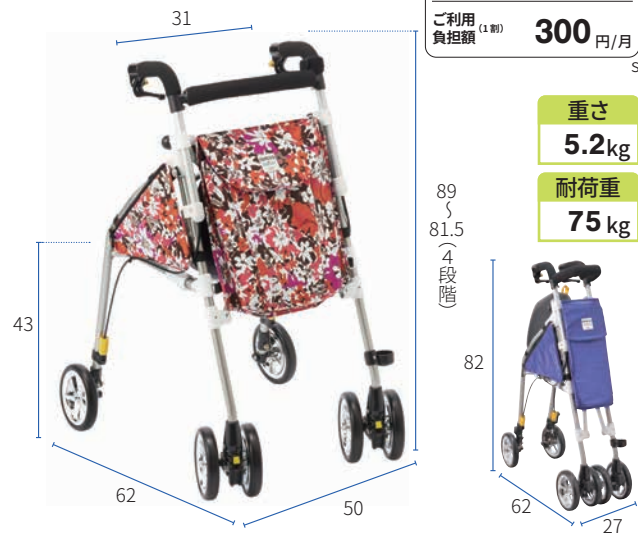

重さ	5.2kg
耐荷重	75 kg

ミケーレ WAG01 幸和製作所

最軽量クラス 5.9kg の  
ローター型歩行車です。

レンタル価格	3,000 円/月
ご利用負担額 <sup>(1割)</sup>	300 円/月

SAY



重さ	5.9kg
耐荷重	80 kg

ロボット アシスト ウォーカー RT.2 (アールティーツー) RT.ワークス

電動アシストだから、  
坂道でも安心快適な歩行ができます。

レンタル価格	7,000 円/月
ご利用負担額 <sup>(1割)</sup>	700 円/月

SY



重さ	9kg
耐荷重	100 kg

- 声でアシスト
- おしゃべり機能も

ベッド・  
ベッド  
付属品

床ずれ  
防止用具

体位  
変換器

認知症  
老人徘徊  
感知機器

杖  
歩行  
補助杖

手すり

歩行器

車いす・  
車いす  
付属品

スロープ

移動用  
リフト  
排泄

販売品

ベッド・  
ベッド  
付属品

床ずれ  
防止用具

体位  
変換器

認知症  
老人徘徊  
感知機器

杖  
歩行  
補助杖

手すり

歩行器

車いす・  
車いす  
付属品

スロープ

移動用  
リフト  
排泄

販売品

## フレンド WF-1

ウェルパートナーズ

肘をついて上半身を預けた  
姿勢で楽々歩行できる歩行車です。

レンタル  
価格 **3,500** 円/月  
ご利用  
負担額 (1割) **350** 円/月  
SY

重さ  
**8.5kg**  
耐荷重  
**100 kg**



## フレンド プラス WFP-1

ウェルパートナーズ

段差乗越えキャスター付です。

レンタル  
価格 **4,500** 円/月  
ご利用  
負担額 (1割) **450** 円/月  
SY

重さ  
**8.8kg**  
耐荷重  
**100 kg**



## フレンド II WF-2

ウェルパートナーズ

高身長な方もしっかり体重を預けるこ  
とができるトルサイズの歩行車です。

レンタル  
価格 **3,500** 円/月  
ご利用  
負担額 (1割) **350** 円/月  
S

重さ  
**9.5kg**  
耐荷重  
**100 kg**



## フレンド II プラス WFP-2

ウェルパートナーズ

段差乗越えキャスター付です。

レンタル  
価格 **4,500** 円/月  
ご利用  
負担額 (1割) **450** 円/月  
S

重さ  
**10.5kg**  
耐荷重  
**100 kg**



## レッツゴー

竹虎

室内での移動に適した  
シンプル & スタイリッシュデザイン  
の歩行車です。

レンタル  
価格 **2,500** 円/月  
ご利用  
負担額 (1割) **250** 円/月  
SC

重さ  
**7kg**  
耐荷重  
**80 kg**



## レッツゴーミニ

竹虎

小柄な方や狭い室内でも扱いやすい  
コンパクトタイプの歩行車です。

レンタル  
価格 **2,500** 円/月  
ご利用  
負担額 (1割) **250** 円/月  
SAC

重さ  
**6.2kg**  
耐荷重  
**80 kg**



## アルコー 1S 型

星光医療器製作所



幅 78cm 以上の廊下で回転することができるコンパクト折りたたみ歩行車です。

107.5  
87.5

●折りたたみ時 22

重さ

12.4kg

耐荷重

80 kg

レンタル価格 **3,000** 円/月

ご利用負担額 (1割) **300** 円/月

SCY

## アルコー SK 型

星光医療器製作所



前幅 45cm で小回りしやすく、後幅は広めで歩きやすい歩行車です。

重さ

12kg

耐荷重

80 kg

レンタル価格 **4,000** 円/月

ご利用負担額 (1割) **400** 円/月

S

## アルコー 1G-T 型

星光医療器製作所



肘ずれ落ち防止パッド

本体前部の X フレームを両側に収めたことで、壁や家具に接触しにくくなりました。

107.5  
87.5

●折りたたみ時 22

重さ

13.6kg

耐荷重

80 kg

レンタル価格 **4,000** 円/月

ご利用負担額 (1割) **400** 円/月

C

## アルコー SK 型 mini

星光医療器製作所



コンパクトで小回りがきき、狭い住環境でも使いやすい歩行車です。

重さ

11.8kg

耐荷重

80 kg

レンタル価格 **4,000** 円/月

ご利用負担額 (1割) **400** 円/月

S

## トレウォークスリム

日進医療器



高さ調整がワンタッチレバー式で手間いらず。ストッパーハンドルつきの手軽に扱える歩行車です。

重さ

12.1kg

耐荷重

75 kg

レンタル価格 **3,500** 円/月

ご利用負担額 (1割) **350** 円/月

AC

## アルコー DX

星光医療器製作所



ベッド下部に脚部が入り、歩行車を手前に寄せて立ち座りができます。

重さ

11.8kg

レンタル価格 **3,000** 円/月

ご利用負担額 (1割) **300** 円/月

C

## Mg ウォーカー High&Low

田辺プレス

グリップは左右別々の高さに調整できます。



重さ

S 1.4kg

M 1.5kg

耐荷重

100 kg

レンタル価格 **3,000** 円/月

ご利用負担額 (1割) **300** 円/月

SY

## Rec 01 レックゼロワン

イーストアイ



歩行しやすい 8 度のグリップ傾斜角度がついた座面付固定型歩行器です。

重さ

2.7kg

耐荷重

100 kg

レンタル価格 **2,500** 円/月

ご利用負担額 (1割) **250** 円/月

SY

ベッド・ベッド付属品

床ずれ防止用具

体位変換器

認知症老人徘徊感知機器

杖歩行補助杖

手すり

歩行器

車いす・車いす付属品

スロープ

移動用リフト排泄

販売品



# 車いすの種類

標準

自走式



NEXT-11B

NA-U1

軽8α NA-L8α

介助式



BAL-2

カルティマ CRT-6

ふわりす

大型タイプ



KJP-5

NA-U2WBG

多機能



WAVIT+WAP22-40S

軽8α NA-L8αW

NEXT-31B



ラクーネ3 LK-3

NAH-U2W

カルティマ CRT-8

自動ブレーキ



スキット 200B

スキット 400B

モジュール



ミニモ

NA-U7



ケアフィットウイング

SKT-2000

六輪



NA-U6

くるり NEXT-70B



スキット6

チルト・リクライニングタイプ

自走



オアシス OS-11TRSP

SKT-7S/SKT-8



オアシスポジティブ OS-12TRSP

REDWOOD-III SP

NAH-UC・Lo



マイチルト・コンパクト 3D MH-CR3D

ミキ TRC-3DX

くるーん KPFK-12

MFF-50

エリーゼ

NR-SP2

# 車いすの機能と寸法

## カタログに掲載する商品の表記マーク

背折れ

ワンタッチ操作でコンパクトに折りたためます。



3Dシート

背中形状に合わせてシートの張りを調整できます。

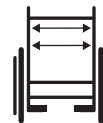

低座面

前座高が40cm以下なので身長の高い方も安心して使用できます。利用者が自分の足で床を蹴って車いすを操作することができます。



スイングアウト

フットサポートが外に開いたり、取り外せるので、移乗の時に便利です。

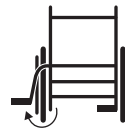

座面高調整

座面の高さを調整できます。



スイングイン

フットサポートが内に入り、取り外せるので、移乗の時に便利です。



リクライニング

車いすの背もたれの角度を調節できるので、楽な姿勢をとることができます。



クッション標準装備

座面のクッションが標準に付いています。



ティルト

車いすの座面と背もたれの角度を変えずに、後方に倒すことができます。身体がずれにくく、姿勢保持がしやすくなります。



ノーパンク

空気調整がいらぬタイヤです。

エレベータイング

フットレグサポート部がワンタッチで調整できます。足が硬直・変形している方に最適です。



コーナー幅○○cm

車いすが廊下などを曲がる際に必要な廊下の目安幅

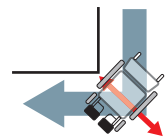

肘跳ね上げ

肘掛け部分を上げることにより移乗がスムーズに行えます。



肘落ち

肘掛け部分が下がることにより移乗がスムーズに行えます。



肘高さ調整

肘掛けの高さを上下させて調整できます。



足踏みブレーキ

介助者が足で操作できます。



## 寸法の見方

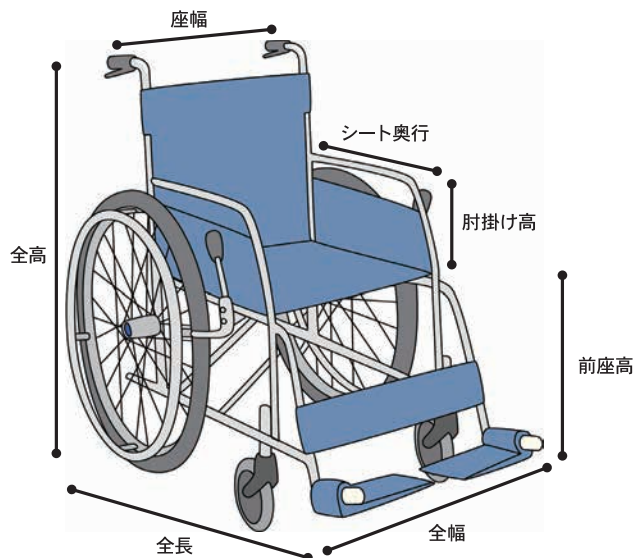

ベッド・ベッド付属品  
床ずれ防止用具  
体位変換器  
認知症老人徘徊感知機器  
杖歩行補助杖  
手すり

## ULTRA 標準 NA-U1

日進医療器

自走式

長時間座っていても疲れにくい標準型自走式車いすです。

◎カラー：インディゴ/ワイン



- 背折れ 3Dシート
- クッション標準装備 ノーバンク

SY  
重さ 12.4kg  
耐荷重 100kg

レンタル価格 4,500 円/月  
ご利用負担額<sup>(1割)</sup> 450 円/月

## ULTRA 多機能 NA-U2W

日進医療器

自走式

疲れにくい移乗もしやすい多機能型自走式車いすです。

◎カラー：インディゴ/ワイン



- 背折れ 肘跳ね上げ 3Dシート スイングアウト
- クッション標準装備 ノーバンク

SY  
重さ 13.8kg  
耐荷重 100kg

レンタル価格 5,500 円/月  
ご利用負担額<sup>(1割)</sup> 550 円/月

歩行器  
車いす・車いす付属品  
スロープ  
移動用リフト排泄  
販売品

## ネクストコア 標準 NEXT-11B

松永製作所

自走式

軽量・コンパクトなスタンダードタイプの自走式車いすです。



- 背折れ 3Dシート
- クッション標準装備 ノーバンク

SAC  
重さ 12.4kg  
耐荷重 100kg

レンタル価格 4,500 円/月  
ご利用負担額<sup>(1割)</sup> 450 円/月

## ネクストコア・アジャスト NEXT-51B 多機能

松永製作所

自走式

左右独立の背張り調節で姿勢をサポートする多機能型自走式車いすです。



- 背折れ 座面高調整 肘跳ね上げ 肘高さ調整
- 3Dシート スイングアウト
- クッション標準装備 ノーバンク

SACY  
重さ 15.2kg  
耐荷重 100kg

レンタル価格 5,500 円/月  
ご利用負担額<sup>(1割)</sup> 550 円/月

## モダンシリーズ A 標準 KMD-A22-40

カワムラサイクル

自走式

使いやすい標準タイプの自走式車いす。外出が多い方におすすめです。



- 背折れ 3Dシート
- クッション標準装備 ノーバンク

SY  
重さ 13.8kg  
耐荷重 100kg

レンタル価格 4,500 円/月  
ご利用負担額<sup>(1割)</sup> 450 円/月

## モダンシリーズ C 多機能 KMD-C22-40

カワムラサイクル

自走式

脚部と肘部が可動。乗り降りのスペースが確保しやすい多機能型自走式車いすです。



- 背折れ 肘跳ね上げ 肘高さ調整 3Dシート
- スイングアウト スイングイン
- クッション標準装備 ノーバンク

SY  
重さ 16.5kg  
耐荷重 100kg

レンタル価格 5,500 円/月  
ご利用負担額<sup>(1割)</sup> 550 円/月

### カルティマ 標準 CRT-5

ミキ

自走式 軽量・幅狭タイプ

重さ 9.9kg の超軽量コンパクト車いすです。ワンハンドブレーキ付きなので、どちらか一方のレバーを引くことで両輪の駐車ブレーキをかけられます。

レンタル価格 **4,500** 円/月  
ご利用負担額 (1割) **450** 円/月

SC

背折れ ノーバンク



重さ **9.9kg**  
耐荷重 **100kg**

### カルティマ 多機能 CRT-7

ミキ

自走式 軽量・幅狭タイプ

重さ 11.2kg の超軽量コンパクトな多機能車いすです。ワンハンドブレーキ付きで、どちらか一方のレバーを引くことで両輪の駐車ブレーキをかけられます。

レンタル価格 **5,500** 円/月  
ご利用負担額 (1割) **550** 円/月

SC

背折れ 肘跳ね上げ  
スイングアウト ノーバンク



重さ **11.2kg**  
耐荷重 **100kg**

### 軽 8 α NA-L8 α A パッケージ

日進医療器

自走式 軽量タイプ

座り心地にこだわった 10.2kg の超軽量コンパクト車いすです。

レンタル価格 **4,500** 円/月  
ご利用負担額 (1割) **450** 円/月

S

背折れ ノーバンク



重さ **10.2kg**  
耐荷重 **100kg**

### 軽 8 α NA-L8 α W A パッケージ多機能

日進医療器

自走式 軽量タイプ

ノーバンク、多機能で 10.9kg の超軽量コンパクト車いすです。

レンタル価格 **5,500** 円/月  
ご利用負担額 (1割) **550** 円/月

S

背折れ 肘跳ね上げ  
スイングアウト ノーバンク



重さ **10.9kg**  
耐荷重 **100kg**

### ふわりす 自走型 KF22-40SB

カワムラサイクル

自走式 軽量タイプ

重さ 9.6kg と超軽量で持ち運びもラクな自走式車いすです。

レンタル価格 **4,500** 円/月  
ご利用負担額 (1割) **450** 円/月

ACY

背折れ



重さ **9.6kg**  
耐荷重 **100kg**

### ふわりす+ 自走型 KFP22-40SB 多機能

カワムラサイクル

自走式 軽量タイプ

超軽量・多機能モデルの自走式車いすです。

レンタル価格 **5,000** 円/月  
ご利用負担額 (1割) **500** 円/月

ACY

背折れ 肘跳ね上げ  
スイングアウト



重さ **10.9kg**  
耐荷重 **100kg**

ベッド・ベッド付属品

床ずれ防止用具

体位変換器

認知症老人徘徊感知機器

杖歩行補助杖

手すり

歩行者

車いす・車いす付属品

スロープ

移動用リフト排泄

販売品

ベッド・  
ベッド  
付属品

床ずれ  
防止用具

体位  
変換器

認知症  
老人徘徊  
感知機器

杖  
歩行  
補助杖

手すり

歩行器

車いす・  
車いす  
付属品

スロープ

移動用  
リフト  
排泄

販売品

## ネクストコア・ミニモ NEXT-50HB 松永製作所

自走式 低床・多機能タイプ

小柄な方や円背の方におすすめ。  
足こぎ走行にも便利な低床車いすです。

レンタル  
価格 **5,500** 円/月  
ご利用  
負担額<sup>(1割)</sup> **550** 円/月



## ULTRA 6 輪車 NA-U6 日進医療器

自走式 6 輪タイプ

屋内での動きやすさ、使いやすさを  
追求した全幅 58cm の 6 輪車いすです。

レンタル  
価格 **6,500** 円/月  
ご利用  
負担額<sup>(1割)</sup> **650** 円/月

◎カラー：  
インディゴ/ワイン

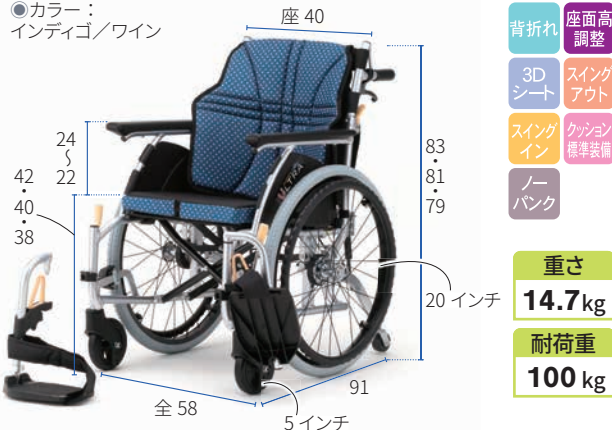

## 座王 X NA-X521W 多機能 日進医療器

自走式

快適な姿勢でこぎやすく、  
活動をサポートする車いすです。

レンタル  
価格 **6,000** 円/月  
ご利用  
負担額<sup>(1割)</sup> **600** 円/月



## ネクストコア・くるり NEXT-70HB 松永製作所

自走式 6 輪タイプ

幅 90cm の廊下もくるりと回れる  
超コンパクトな 6 輪車いすです。

レンタル  
価格 **6,500** 円/月  
ご利用  
負担額<sup>(1割)</sup> **650** 円/月



## スキットシリーズ SKT-5 6 輪車 ミキ

自走式 6 輪タイプ

狭い住宅内もスイスイ通れる  
コンパクトな 6 輪車いすです。

レンタル  
価格 **6,000** 円/月  
ご利用  
負担額<sup>(1割)</sup> **600** 円/月



## スマート・ネオス 自操型 アビリティーズ

自走式

「からだに合わせやすい」  
を追求したセミモジュール車いすです。

レンタル  
価格 **5,500** 円/月  
ご利用  
負担額<sup>(1割)</sup> **550** 円/月



### ULTRA NA-U2W・BG

日進医療器

モジュール自走式 幅広タイプ

大柄な方でも座りやすい座幅 45cm の多機能自走式車いすです。

レンタル価格 **6,500** 円/月  
ご利用負担額 (1割) **650** 円/月

SY

- 背折れ
- 座面高調整
- 肘跳ね上げ
- 肘高さ調整
- 3Dシート
- スイングアウト
- スイングイン
- クッション標準装備
- ノーバンク

重さ **14.8kg**  
耐荷重 **120kg**

### KJP-5

ミキ

モジュール自走式 幅広タイプ

身体の大きい方でもゆったり座れる耐荷重 130kg のビッグサイズな車いすです。

レンタル価格 **8,000** 円/月  
ご利用負担額 (1割) **800** 円/月

SAY

- 背折れ
- 座面高調整
- 肘跳ね上げ
- 肘高さ調整
- 3Dシート
- スイングアウト
- クッション標準装備
- ノーバンク

重さ **21kg**  
耐荷重 **130kg**

### Galaxy ワイド GAL-52

松永製作所

モジュール自走式 幅広タイプ

大柄な方でも座りやすい座幅 46cm の多機能自走式車いすです。

レンタル価格 **7,000** 円/月  
ご利用負担額 (1割) **700** 円/月

SY

- 背折れ
- 座面高調整
- 肘跳ね上げ
- 肘高さ調整
- 3Dシート
- スイングアウト
- スイングイン
- クッション標準装備
- ノーバンク

重さ **16.6kg**  
耐荷重 **130kg**

### ラクーン 2 LK-2

ミキ

自走式 横乗り車いす

身体を持ち上げなくても、横からの移乗が簡単にでき、ベッド等への移乗負担を軽減。アームサポートを持ち上げるだけで駆動輪が後方へ移動。サイドガードを横に倒すとトランスファボードになります。

レンタル価格 **4,500** 円/月  
ご利用負担額 (1割) **450** 円/月

SA

- 背折れ
- 肘跳ね上げ
- 3Dシート
- スイングアウト
- ノーバンク

重さ **20.5kg**  
耐荷重 **100kg**

### とまっティシリーズ SKT-400B 多機能

ミキ

自走式 幅狭タイプ

立ち上がると自動でノンバックブレーキシステムが作動。転倒を未然に防ぐ車いすです。

レンタル価格 **6,000** 円/月  
ご利用負担額 (1割) **600** 円/月

SY

- 背折れ
- 肘跳ね上げ
- 3Dシート
- スイングアウト
- クッション標準装備

重さ **18.1kg**  
耐荷重 **100kg**

### スキットシリーズ SKT-1000 多機能

ミキ

自走式 幅狭タイプ

室内の狭い場所でもスイスイ移動。機能充実のモジュール車いすです。

レンタル価格 **7,000** 円/月  
ご利用負担額 (1割) **700** 円/月

SA

- 背折れ
- 肘跳ね上げ
- 肘高さ調整
- 3Dシート
- スイングアウト
- クッション標準装備

重さ **17.9kg**  
耐荷重 **100kg**

ベッド・ベッド付属品

床ずれ防止用具

体位変換器

認知症老人徘徊感知機器

杖歩行補助杖

手すり

歩行者

車いす・車いす付属品

スロープ

移動用リフト排泄

販売品

ベッド・  
ベッド  
付属品

床ずれ  
防止用具

体位  
変換器

認知症  
老人徘徊  
感知機器

杖  
歩行  
補助杖

手すり

歩行器

車いす・  
車いす  
付属品

スロープ

移動用  
リフト  
排泄

販売品

## とまっティシリーズ MBY-41B

ミキ

自走式 自動ブレーキ

立ち上がると自動でノンバック  
ブレーキシステムが作動。  
転倒を未然に防ぐ自走式車いすです。

レンタル  
価格 **5,500** 円/月  
ご利用  
負担額<sup>(1割)</sup> **550** 円/月

CY



背折れ 低座面  
肘高さ調整 クッション標準装備

重さ **16.6kg**  
耐荷重 **100kg**

## カルッタ CRT-3LoB 多機能

ミキ

自走式 自動ブレーキ

立ち上がると自動でブレーキが作動。  
ブレーキのかけ忘れによる転倒を  
未然に防ぐことができます。

レンタル  
価格 **5,500** 円/月  
ご利用  
負担額<sup>(1割)</sup> **550** 円/月

C



背折れ 低座面  
肘跳ね上げ スイングアウト  
クッション標準装備

重さ **13.4kg**  
耐荷重 **100kg**

## ULTRA NA-U1+G-Guard-2

日進医療器

自走式 自動ブレーキ

駐車ブレーキをかけ忘れて車いすから  
立ち上がったまま、安全ブレーキが駆  
動輪を自動でロックします。

レンタル  
価格 **7,000** 円/月  
ご利用  
負担額<sup>(1割)</sup> **700** 円/月

SY

◎カラー：  
インディゴ/ワイン



背折れ 3Dシート  
クッション標準装備

重さ **15.3kg**  
耐荷重 **100kg**

## NEO-1 α

日進医療器

自走式

押し手 91cm でらくらく介助。  
スタンダードな自走式車いすです。

レンタル  
価格 **3,000** 円/月  
ご利用  
負担額<sup>(1割)</sup> **300** 円/月

S



背折れ ノーバンク

重さ **12.3kg**  
耐荷重 **100kg**

## BAL-1 標準

ミキ

自走式

ノーパンクタイヤのスタンダード  
車いすです。

レンタル  
価格 **2,500** 円/月  
ご利用  
負担額<sup>(1割)</sup> **250** 円/月

SACY



背折れ ノーバンク

重さ **12.7kg**  
耐荷重 **100kg**

## BAL-3 標準・多機能

ミキ

自走式

ノーパンクタイヤのスタンダード  
多機能自走式車いすです。

レンタル  
価格 **3,000** 円/月  
ご利用  
負担額<sup>(1割)</sup> **300** 円/月

C



背折れ 肘跳ね上げ  
スイングアウト ノーバンク

重さ **14.4kg**  
耐荷重 **100kg**

グレイスコア GRC-11B

松永製作所

自走式

圧倒的なこぎやすさと56cmのハイバックサポートで長時間のご利用も快適です。

レンタル価格	5,500 円/月
ご利用負担額 <sup>(1割)</sup>	550 円/月

- 背折れ
- 3Dシート
- クッション標準装備
- ノーバンク



重さ	13.8kg
耐荷重	100 kg

グレイスコア・マルチ GRC-31B

松永製作所

自走式

はね上げ、スイングイン/アウト機能を搭載したグレイスコアの多機能モデルです。

レンタル価格	6,000 円/月
ご利用負担額 <sup>(1割)</sup>	600 円/月

- 背折れ
- 肘跳ね上げ
- 3Dシート
- スイングアウト
- スイングイン
- クッション標準装備
- ノーバンク



重さ	15.5kg
耐荷重	100 kg

グレイスコア GRC-21BD

松永製作所

介助式

56cmのハイバックサポートで長時間のご利用も快適です。

レンタル価格	5,500 円/月
ご利用負担額 <sup>(1割)</sup>	550 円/月

- 背折れ
- 足踏みブレーキ
- 3Dシート
- クッション標準装備
- ノーバンク



重さ	13.7kg
耐荷重	100 kg

グレイスコア・マルチ GRC-41BD

松永製作所

介助式

はね上げ、スイングイン/アウト機能を搭載したグレイスコアの多機能モデルです。

レンタル価格	6,000 円/月
ご利用負担額 <sup>(1割)</sup>	600 円/月

- 背折れ
- 肘跳ね上げ
- 足踏みブレーキ
- 3Dシート
- スイングアウト
- スイングイン
- クッション標準装備
- ノーバンク



重さ	15.4kg
耐荷重	100 kg

ベッド・ベッド付属品

床ずれ防止用具

体位変換器

認知症老人徘徊感知機器

杖歩行補助杖

手すり

歩行器

車いす・車いす付属品

スロープ

移動用リフト  
排泄

販売品



ベッド・  
ベッド  
付属品

床ずれ  
防止用具

体位  
変換器

認知症  
老人徘徊  
感知機器

杖  
歩行  
補助杖

手すり

歩行器

車いす・  
車いす  
付属品

スロープ

移動用  
リフト  
排泄

販売品

## ULTRA 標準 NAH-U1

日進医療器

介助式

長時間座っていても疲れにくい標準型介助式車いすです。

●カラー：  
インディゴ/ワイン



- 背折れ 3Dシート
- クッション標準装備 ノーバンク

重さ **10.5kg**  
耐荷重 **100kg**

## ULTRA 多機能 NAH-U2W

日進医療器

介助式

疲れにくく移乗もしやすい多機能型介助式車いすです。

●カラー：  
インディゴ/ワイン



- 背折れ 肘跳ね上げ
- 3Dシート スイングアウト
- クッション標準装備
- スイングイン
- ノーバンク

重さ **11.8kg**  
耐荷重 **100kg**

## NEXT CORE 標準 NEXT-21B

松永製作所

介助式

軽量・コンパクトなスタンダードタイプの介助式車いすです。



- 背折れ 3Dシート
- クッション標準装備 ノーバンク

重さ **11.4kg**  
耐荷重 **100kg**

## ネクストコア・アジャスト NEXT-61B 多機能

松永製作所

介助式

左右独立の背張り調整で姿勢をサポートする多機能型介助式車いすです。



- 背折れ 座面高調整
- 肘跳ね上げ 肘高さ調整
- 3Dシート スイングアウト
- クッション標準装備
- スイングイン
- ノーバンク

重さ **13.6kg**  
耐荷重 **100kg**

## モダンシリーズ A 標準 KMD-A16-40-M

カワムラサイクル

介助式

使いやすい標準タイプの介助式車いすです。



- 背折れ 3Dシート
- クッション標準装備 ノーバンク

重さ **13kg**  
耐荷重 **100kg**

## モダンシリーズ C 多機能 KMD-C16-40-M

カワムラサイクル

介助式

脚部と肘部が可動。乗り降りのスペースが確保しやすい多機能型介助式車いすです。

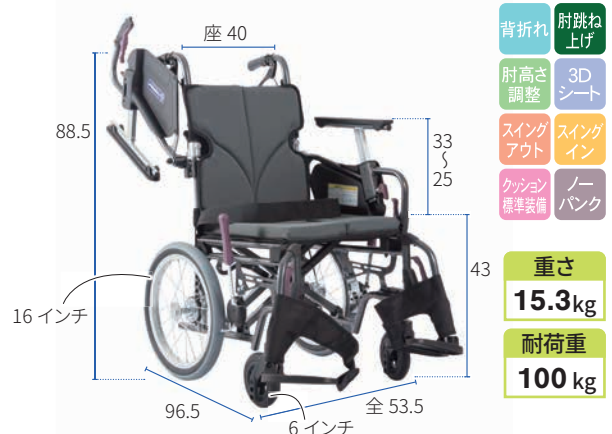

- 背折れ 肘跳ね上げ
- 肘高さ調整 3Dシート
- スイングアウト スイングイン
- クッション標準装備
- ノーバンク

重さ **15.3kg**  
耐荷重 **100kg**

### カルティマ 標準 CRT-6

ミキ

介助式 軽量タイプ

ワンハンドブレーキを標準装備した軽くてコンパクトな介助式車いすです。

レンタル価格 **4,500** 円/月  
ご利用負担額<sup>(1割)</sup> **450** 円/月



### カルティマ 多機能 CRT-8

ミキ

介助式 軽量タイプ

ワンハンドブレーキを標準装備した軽くてコンパクトな多機能介助式車いすです。

レンタル価格 **5,500** 円/月  
ご利用負担額<sup>(1割)</sup> **550** 円/月



### 軽7α NAH-L7α Aパッケージ

日進医療器

介助式 軽量タイプ

スーパー軽量で外出時の持ち運びに最適な介助式車いすです。

レンタル価格 **4,500** 円/月  
ご利用負担額<sup>(1割)</sup> **450** 円/月



### 軽7α NAH-L7α W Aパッケージ多機能

日進医療器

介助式 軽量タイプ

ノーバンク多機能で10kgを切る軽さ。乗り心地も最適な介助式車いすです。

レンタル価格 **5,500** 円/月  
ご利用負担額<sup>(1割)</sup> **550** 円/月



### ふわりす KF16-40SB

カワムラサイクル

介助式 軽量タイプ

重さ 8.9kg と超軽量で持ち運びも楽々な介助式車いすです。

レンタル価格 **4,500** 円/月  
ご利用負担額<sup>(1割)</sup> **450** 円/月



### ふわりす+ KFP16-40SB 多機能

カワムラサイクル

介助式 軽量タイプ

超軽量車いすに多機能をプラス。重さ 9.9kg で扱いも楽々な介助式車いすです。

レンタル価格 **5,000** 円/月  
ご利用負担額<sup>(1割)</sup> **500** 円/月



ベッド・ベッド付属品

床ずれ防止用具

体位変換器

認知症老人徘徊感知機器

杖歩行補助杖

手すり

歩行者

車いす・車いす付属品

スロープ

移動用リフト排泄

販売品

ベッド・  
ベッド  
付属品

床ずれ  
防止用具

体位  
変換器

認知症  
老人徘徊  
感知機器

杖  
歩行  
補助杖

手すり

歩行器

車いす・  
車いす  
付属品

スロープ

移動用  
リフト  
排泄

販売品

## SKT-2000

ミキ

介助式 幅狭タイプ

座幅、座面高、押し手高さ等が調整できるモジュール車いすです。

レンタル  
価格 **6,000** 円/月  
ご利用  
負担額<sup>(1割)</sup> **600** 円/月

SA



- 背折れ
- 座面高調整
- 肘跳ね上げ
- 肘高さ調整
- 3Dシート
- スイングアウト
- クッション標準装備

重さ **16.3kg**  
耐荷重 **100kg**

## ULTRA NAH-U7

日進医療器

介助式 幅広タイプ

座幅、座面高が簡単に調整できるモジュール型車いすです。

レンタル  
価格 **6,500** 円/月  
ご利用  
負担額<sup>(1割)</sup> **650** 円/月

SAC



- 背折れ
- 座面高調整
- 肘跳ね上げ
- 肘高さ調整
- 3Dシート
- スイングアウト
- クッション標準装備

重さ **13.2kg**  
耐荷重 **100kg**

## スマート・ネオス 介助型

アビリティーズ

介助式

「からだに合わせやすい」を追求した新しい発想のセミモジュール車いすです。

レンタル  
価格 **5,500** 円/月  
ご利用  
負担額<sup>(1割)</sup> **550** 円/月

A



- 背折れ
- 座面高調整
- 肘跳ね上げ
- 肘高さ調整
- 3Dシート
- スイングアウト
- スイングイン
- クッション標準装備
- ノーバンク

重さ  
40幅 **14kg**  
45幅 **14.3kg**  
耐荷重 **120kg**

## NEO-2 α 標準

日進医療器

介助式

押し手 91cm でらくらく介助。基本機能を装備したスタンダードな介助式車いすです。

レンタル  
価格 **3,000** 円/月  
ご利用  
負担額<sup>(1割)</sup> **300** 円/月

SY



- 背折れ
- ノーバンク

重さ **11.3kg**  
耐荷重 **100kg**

## BAL-2 標準

ミキ

介助式

ノーパンクタイヤのスタンダード介助式車いすです。

レンタル  
価格 **2,500** 円/月  
ご利用  
負担額<sup>(1割)</sup> **250** 円/月

SACY



- 背折れ
- ノーバンク

重さ **11.5kg**  
耐荷重 **100kg**

## BAL-4 多機能

ミキ

介助式

ノーパンクタイヤのスタンダード多機能介助式車いすです。

レンタル  
価格 **3,000** 円/月  
ご利用  
負担額<sup>(1割)</sup> **300** 円/月

C



- 背折れ
- 肘跳ね上げ
- スイングアウト
- ノーバンク

重さ **13kg**  
耐荷重 **100kg**

### AIR FITZ エアフィット スタンダード AFS-22 ミキ

自走式

空気圧で調整する「ナチュラルシーティング」。良好な座位姿勢は介助する側、介助される側どちらにも大きな利点があります。

●クッション厚：8 cm

レンタル価格 **5,500** 円/月  
ご利用負担額 (1割) **550** 円/月

背折れ 座面高調整 肘跳ね上げ スイングアウト  
クッション標準装備 ノーバンク



### AIR FITZ エアフィット AFS-16 ミキ

介助式

空気圧で調整する「ナチュラルシーティング」。日々快適に過ごしたいから、エアフィットのスタンダードタイプ。

●クッション厚：8 cm

レンタル価格 **5,500** 円/月  
ご利用負担額 (1割) **550** 円/月

背折れ 座面高調整 肘跳ね上げ スイングアウト  
クッション標準装備 ノーバンク



ベッド・ベッド付属品

床ずれ防止用具

体位変換器

認知症老人徘徊感知機器

杖歩行補助杖

手すり

歩行器

車いす・車いす付属品

### AIR FITZ エアフィット AFP-22 ミキ

自走式

空気圧で調整する「ナチュラルシーティング」。体格・症状の変化に合わせて簡単調整。モジュール機能でより快適に。

●クッション厚：8 cm

レンタル価格 **6,500** 円/月  
ご利用負担額 (1割) **650** 円/月

背折れ 座面高調整 肘跳ね上げ 肘高さ調整  
スイングアウト クッション標準装備 ノーバンク



### AIR FITZ エアフィット AFP-16 ミキ

介助式

空気圧で調整する「ナチュラルシーティング」。手軽にシーティング。ゆったりと快適リラックス。

●クッション厚：8 cm

レンタル価格 **6,500** 円/月  
ご利用負担額 (1割) **650** 円/月

背折れ 座面高調整 肘跳ね上げ 肘高さ調整  
スイングアウト クッション標準装備 ノーバンク



スロープ

移動用リフト排泄

販売品

ベッド・ベッド付属品

床ずれ防止用具

体位変換器

認知症老人徘徊感知機器

杖歩行補助杖

手すり

歩行器

車いす・車いす付属品

スロープ

移動用リフト排泄

販売品

## マイチルト・コンパクト 3D MH-CR3D 松永製作所 エレベータリング付

リクライニング・ティルト式

側彎にも対応可能な3Dシートを備えたコンパクトなティルト & リクライニング車いすです。

●ティルト：0～30° ●リクラ：90～125°

レンタル価格 **8,500** 円/月  
ご利用負担額 (1割) **850** 円/月

SA  
背折れ 座面高調整 リクライニング ティルト  
エレベータリング 肘落ち 肘高さ調整 足踏みブレーキ  
3Dシート スイングアウト クッション標準装備

重さ **24.5kg**  
耐荷重 **100kg**



## マイチルト・ミニ 3DL MH-SRL-SE 松永製作所

リクライニング・ティルト式

狭いスペースでの移動もラクラク行えるティルト & リクライニング車いすです。

●ティルト：0～25° ●リクラ：90～110°  
●対象身長：140～165cm

リフトアップ機能付

レンタル価格 **8,500** 円/月  
ご利用負担額 (1割) **850** 円/月

リフトアップ機能・エレベータリング付

レンタル価格 **9,500** 円/月  
ご利用負担額 (1割) **950** 円/月

SACY  
背折れ リクライニング ティルト エレベータリング  
肘落ち 肘高さ調整 足踏みブレーキ 3Dシート  
スイングアウト クッション標準装備 ノーバンク

重さ **29kg**  
耐荷重 **100kg**



## マイチルト・グラン 3D MH-GRL-SE 松永製作所 エレベータリング付

リクライニング・ティルト式

大柄な方もゆったり座れるティルト & リクライニング車いすです。

●ティルト：0～30° ●リクラ：95～130°

レンタル価格 **8,500** 円/月  
ご利用負担額 (1割) **850** 円/月

リフトアップ機能付

レンタル価格 **10,500** 円/月  
ご利用負担額 (1割) **1,050** 円/月

SA  
背折れ リクライニング ティルト エレベータリング  
肘落ち 肘高さ調整 足踏みブレーキ 3Dシート  
スイングアウト クッション標準装備 ノーバンク

重さ **31.2kg**  
耐荷重 **100kg**



## マイチルト・ミニ 3D MH-SR 松永製作所

リクライニング・ティルト式

小柄な方にも使いやすいコンパクトなティルト & リクライニング車いすです。

●ティルト：0～25° ●リクラ：90～110°  
●対象身長：140～165cm

レンタル価格 **8,000** 円/月  
ご利用負担額 (1割) **800** 円/月

エレベータリング付

レンタル価格 **8,500** 円/月  
ご利用負担額 (1割) **850** 円/月

SA  
背折れ リクライニング ティルト 肘落ち  
肘高さ調整 足踏みブレーキ 3Dシート スイングアウト  
クッション標準装備 ノーバンク

重さ **24.5kg**  
耐荷重 **100kg**



ULTRA ティルト & リクライニング NAH-UC・Hi / Lo ノーパンク仕様

日進医療器

ベッド・  
ベッド  
付属品

床ずれ  
防止用具

体位  
変換器

認知症  
老人徘徊  
感知機器

杖  
歩行  
補助杖

手すり

歩行器

車いす・  
車いす  
付属品

スロープ

移動用  
リフト  
排泄

販売品

介助式 リクライニング・ティルト式

軽い力で操作が可能な  
ティルト & リクライニング車いすです。

- 背折れ
- リクライニング
- ティルト
- 肘落ち
- 肘高さ調整
- 3Dシート
- スイングアウト
- スイングイン
- クッション標準装備
- ノーパンク

Hi  
レンタル価格 **8,500** 円/月  
ご利用負担額 (1割) **850** 円/月

Lo  
レンタル価格 **8,000** 円/月  
ご利用負担額 (1割) **800** 円/月



レッドウッド RED WOOD- III SP エレベータリング仕様

日進医療器

介助式 リクライニング・ティルト式

お体に合わせてさまざまな、  
調整機能が多彩なティルト & リクライニング車いすです。

●ティルト: -3~40° ●リクラ: 90~170° ●ハンドル高さ: 97cm

POINT1

座奥調整ができます。座奥が、38・40・42cmに調整できます。

POINT2

フルフラットになります。リクライニング単体でフルフラットの状態が可能。ティルト角度も40°まで倒れるのでより重度の方の座位を助けます。



レンタル価格 **14,000** 円/月  
ご利用負担額 (1割) **1,400** 円/月

- 背折れ
- リクライニング
- ティルト
- エレベータリング
- 肘落ち
- 肘高さ調整
- 3Dシート
- スイングアウト
- クッション標準装備
- ノーパンク

重さ **28kg**  
耐荷重 **100kg**

ベッド・  
ベッド  
付属品

床ずれ  
防止用具

体位  
変換器

認知症  
老人徘徊  
感知機器

杖  
歩行  
補助杖

手すり

歩行器

車いす・  
車いす  
付属品

スロープ

移動用  
リフト  
排泄

販売品

## 座王 X ティルト自走 NA-XF7

日進医療器

自走式 ティルト式

ティルトができる自走式車いすです。

●ティルト：-4～18°

- 背折れ
- 座面高調整
- ティルト
- 肘跳ね上げ
- 肘高さ調整
- 3Dシート
- スイングアウト
- スイングイン
- クッション標準装備
- ノーパンク

レンタル価格 **7,000** 円/月  
ご利用負担額 (1割) **700** 円/月

重さ **19.6kg**

耐荷重 **100 kg**



## 座王 X ティルト介助 NAH-XF5

日進医療器

介助式 ティルト式

座るだけで、自動的に背シートを調整、長時間の乗車をサポートします。

●ティルト：-4～30°

- 背折れ
- 座面高調整
- ティルト
- 肘跳ね上げ
- 肘高さ調整
- 3Dシート
- スイングアウト
- スイングイン
- クッション標準装備
- ノーパンク

レンタル価格 **7,000** 円/月  
ご利用負担額 (1割) **700** 円/月

重さ **18.9kg**

耐荷重 **100 kg**



## TRC-3DX

ミキ

介助式 リクライニング・ティルト式

包み込むような安心のホールド感で、長時間の座位姿勢がより安全快適に保つことができます。

●ティルト：0～20° ●リクラ：90～110°

- 背折れ
- リクライニング
- ティルト
- 肘高さ調整
- 足踏みブレーキ
- 3Dシート
- スイングアウト
- クッション標準装備

レンタル価格 **9,000** 円/月  
ご利用負担額 (1割) **900** 円/月

重さ **24.5kg**

耐荷重 **100 kg**



## TRC-2

ミキ

介助式 リクライニング・ティルト式

コンパクトで多機能なティルト & リクライニング車いす。介助者の腰への負担を軽減する足踏み運動式駐車ブレーキ付です。

●ティルト：0～25° ●リクラ：90～120°

レンタル価格 **9,000** 円/月  
ご利用負担額 (1割) **900** 円/月

- 背折れ
- リクライニング
- ティルト
- 肘跳ね上げ
- 肘高さ調整
- 足踏みブレーキ
- 3Dシート
- スイングアウト
- クッション標準装備

重さ **23.9kg**

耐荷重 **100 kg**



### スキット 7 SKT-7

ミキ

介助式 ティルト式

全幅48cmのティルト式車いすです。

●ティルト：0～30° ●ハンドル高さ：92cm

レンタル価格 **7,000** 円/月  
ご利用負担額(1割) **700** 円/月

SACY

- 背折れ
- ティルト
- 肘跳ね上げ
- 足踏みブレーキ
- 3Dシート
- スイングアウト



重さ **19kg**  
耐荷重 **100kg**

### スキット 8 SKT-8

ミキ

介助式 リクライニング・ティルト式

全幅49cmのティルト & リクライニング車いす。狭い通路もラクラク通れます。

●ティルト：0～20° ●リクラ：90～110°

レンタル価格 **8,000** 円/月  
ご利用負担額(1割) **800** 円/月

A

- 背折れ
- リクライニング
- ティルト
- 肘跳ね上げ
- 肘高さ調整
- 足踏みブレーキ
- 3Dシート
- スイングアウト



重さ **22.6kg**  
耐荷重 **100kg**

### エリーゼ FR-31TR

松永製作所

介助式 リクライニング・ティルト式

真横へ移動できる新機能が付いたフルリク & ティルト車いすです。

●ティルト：0～30° ●リクラ：100～175° ●ハンドル高さ：94.4cm

レンタル価格 **11,000** 円/月  
ご利用負担額(1割) **1,100** 円/月

SA

- リクライニング
- ティルト
- 肘落ち
- 肘高さ調整
- 足踏みブレーキ
- 3Dシート



重さ **36.5kg**  
耐荷重 **75kg**

### くるーん KPFK-12

カワムラサイクル

介助式 リクライニング・ティルト式

座位保持を追求したぴったりフィット機構でお尻が前にズレにくい車いすです。

●ティルト：4° ●リクラ：90～120° ●ハンドル高さ：93.5cm

レンタル価格 **8,500** 円/月  
ご利用負担額(1割) **850** 円/月

SAC

- 背折れ
- リクライニング
- ティルト
- エレベーター
- 肘跳ね上げ
- 肘高さ調整
- 足踏みブレーキ
- 3Dシート
- スイングアウト
- クッション標準装備
- ノーパンク



重さ **21.5kg**  
耐荷重 **100kg**

ベッド・ベッド付属品

床ずれ防止用具

体位変換器

認知症老人徘徊感知機器

杖歩行補助杖

手すり

歩行器

車いす・車いす付属品

スロープ

移動用リフト排泄

販売品



ベッド・  
ベッド  
付属品

床ずれ  
防止用具

体位  
変換器

認知症  
老人徘徊  
感知機器

杖  
歩行  
補助杖

手すり

歩行器

車いす・  
車いす  
付属品

スロープ

移動用  
リフト  
排泄

販売品

## ネクストローラー SP II

ミキ

介助式 リクライニング・ティルト式

リクライニング操作と連動して座面が昇降するので、移乗時の負担を軽減できます。

- リクラ:100~170°
- ハンドル高さ:121.5~141.5cm

レンタル価格 **10,000** 円/月  
ご利用負担額(1割) **1,000** 円/月

SA

- 背折れ
- 座面高調整
- リクライニング
- ティルト
- エレベーターテイング
- 肘落ち
- 肘高さ調整
- 足踏みブレーキ
- 3Dシート
- スイングアウト
- クッション標準装備
- ノーバンク



## カルティマ ティルト & リクライニング CRT-WR

ミキ

介助式 リクライニング・ティルト式

女性や力の弱い方でも、扱いやすい超軽量・コンパクトなティルト & リクライニング車いすです。

- ティルト:2~30°
- リクラ:95~130°

レンタル価格 **8,500** 円/月  
ご利用負担額(1割) **850** 円/月

S

- 背折れ
- リクライニング
- ティルト
- 肘落ち
- 肘高さ調整
- 足踏みブレーキ
- 3Dシート
- スイングアウト
- クッション標準装備
- ノーバンク



## グランドフリッチャー・ユニ

ミキ

介助式 リクライニング・ティルト式

フルフラットにして移乗ができるティルト & リクライニングマルチエルゴエレベーターテイング機能付きの車いすです。

- ティルト:0~40°
- リクラ:90~170°

レンタル価格 **12,000** 円/月  
ご利用負担額(1割) **1,200** 円/月

A

- 背折れ
- 座面高調整
- リクライニング
- ティルト
- エレベーターテイング
- 肘跳ね上げ
- 肘高さ調整
- 足踏みブレーキ
- 3Dシート
- スイングアウト
- ノーバンク



## コンパクトティルト & リクライニング 自走型 TR1

ミキ

自走式 リクライニング・ティルト式

豊富な調整機能、折り畳み機能など、魅力多彩な自走式リクライニング・ティルト車いすです。

- ティルト:0~25°
- リクラ:90~120°

レンタル価格 **7,000** 円/月  
ご利用負担額(1割) **700** 円/月

A

エレベーターテイング付

レンタル価格 **8,000** 円/月  
ご利用負担額(1割) **800** 円/月

- 背折れ
- リクライニング
- ティルト
- 肘跳ね上げ
- 肘高さ調整
- 3Dシート
- スイングアウト
- クッション標準装備



# 電動車いすのレンタル

電動車いすはモーターで動くため、従来の車いすを自力で操作することが難しい人に適しています。また、道路交通法では歩行者になるため、運転免許がなくても操作可能です。電動車いすは介護保険でレンタルできます。

## ■試乗と安全運転指導

### 目的地まで一緒に行きます!!



スーパー、病院、など日常的に出かけられる場所へ一緒に行きます。運転の練習も兼ねて試乗することで、ご利用開始後も安心して運転できます。

### 安全なルートを探します!!

交通量の多い場所、幅の狭い場所など、トラブルの発生しやすい場所を迂回して目的地までの安全な道を探します。



### 適合を確認いたします!!

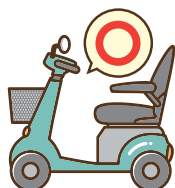

お引渡しの際は、身体状況、住環境、道路状況、ご利用者様に適合しているかを確認いたします。

### レンタル開始



## ■レンタル開始後のサービス

ご自宅に訪問し、定期的な点検・整備を行います。



### 再運転指導

必要に応じて再運転指導を行います。

### 定期点検

### 緊急対応

電話1本で、緊急時にも即座に対応いたします。

## 万全のサービス体制

### 他機種の再提案

### 消耗品の無料交換



使用環境や身体状況の変化に合わせ、他機種への変更を検討し、ご提案します。

### 安全補償

バッテリー等の消耗品は無料で交換いたします。

まさかの時の補償もお付けします。

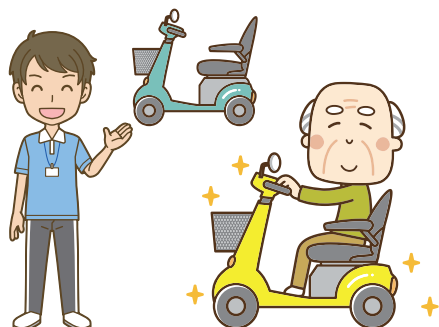

死亡保険金額	300万円	本人を補償
入院保険金(日額)	2,500円	
通院保険金(日額)	1,200円	対人・対物を保証
賠償責任保険	500万円	
車両補償制度 ※レンタルのみ	当社規定額 (免責10,000円)	車両を補償

ベッド・  
ベッド  
付属品

床ずれ  
防止用具

体位  
変換器

認知症  
老人徘徊  
感知機器

杖  
歩行  
補助杖

手すり

歩行器

車いす・  
車いす  
付属品

スロープ

移動用  
リフト  
排泄

販売品

## アシストホイールライト

ナプテスコ

砂利道や坂道での介助が  
ラクラク行えます。

レンタル  
価格 **13,000** 円/月  
ご利用  
負担額 **1,300** 円/月

SACY



連続走行距離 約 **7 km**

重さ **16.9kg** 耐荷重 **75 kg**

- 実用登坂角度：10°
- 軽量タイプ
- 折り畳み可能
- 電動操作 主導切替可能

※重さはバッテリー除く

## JW アクティブ PLUS+

ヤマハ

ジョイスティックで操作できる  
軽量型電動車いすです。  
状況により電動/手動の切り替えが  
できます。

レンタル  
価格 **25,000** 円/月  
ご利用  
負担額 **2,500** 円/月

Y



連続走行距離 約 **15 km**

重さ **28.7kg** 耐荷重 **100 kg**

- 実用登坂角度：6°
- 軽量タイプ
- 折り畳み可能
- 電動操作 主導切替可能
- 介助操作

※重さはバッテリー除く

## タウニジョイ X PLUS+

ヤマハ

ジョイスティックで操作できる  
スリム & コンパクトな  
軽量型電動車いすです。

レンタル  
価格 **27,000** 円/月  
ご利用  
負担額 **2,700** 円/月

Y



連続走行距離 約 **16 km**

重さ **26.5kg** 耐荷重 **75 kg**

- 実用登坂角度：6°
- 軽量タイプ
- 折り畳み可能
- 電動操作 主導切替可能
- 介助操作

※重さはバッテリー除く

## WHILL Model CK

ウィル

暮らしを楽しくする  
新しい“クルマ”です。

レンタル  
価格 **25,000** 円/月  
ご利用  
負担額 **2,500** 円/月

SY



連続走行距離 約 **18 km**

重さ **49.2kg** 耐荷重 **115 kg**

- 実用登坂角度：10°
- 電動操作
- 簡単分解

※重さはバッテリー除く

## 遊歩フジ

セリオ

スタイリッシュなデザインで毎日  
を若々しくスマートに。

レンタル  
価格 **20,000** 円/月  
ご利用  
負担額 <sup>(1割)</sup> **2,000** 円/月



連続走行距離 約**28** km

- 実用登坂角度：10°
- 段差乗り越え：8cm

重さ	耐荷重
<b>70kg</b>	<b>100 kg</b>

- シート下収納
- 超低速調整可能
- 音声案内機能

※重さはバッテリー除く

## 遊歩スマイル

セリオ

多機能の電動カート。  
大容量のフロントバスケットはお  
買い物にも最適です。

レンタル  
価格 **20,000** 円/月  
ご利用  
負担額 <sup>(1割)</sup> **2,000** 円/月



連続走行距離 約**30** km

- 実用登坂角度：10°
- 段差乗り越え：8cm

重さ	耐荷重
<b>68kg</b>	<b>100 kg</b>

- 前大型カゴ
- 超低速調整可能
- 音声案内機能

※重さはバッテリー除く

## 遊歩スキップ neo

セリオ

スマート＆コンパクトな  
電動カート。  
誤作動防止フレームで安全・快適に。

レンタル  
価格 **19,000** 円/月  
ご利用  
負担額 <sup>(1割)</sup> **1,900** 円/月



連続走行距離 約**23** km

- 実用登坂角度：10°
- 段差乗り越え：8cm

重さ	耐荷重
<b>69kg</b>	<b>75 kg</b>

- 小型タイプ
- 超低速調整可能
- 音声案内機能

※重さはバッテリー除く

## 購入品

### PAS ワゴン



- 大容量バスケット
- かんたんスイッチ
- フレーム高約 37cm

**214,500** 円 (込)

### vivi ライフ



- 長距離走行
- らくらくスイッチ
- フレーム高 33.5cm

**215,380** 円 (込)

### けんきゃくん



- 安定走行
- 手元コントローラー
- 軽量アルミフレーム

**305,250** (込)

### 《中古品》 遊歩パートナー



- その他多数あります。お問い合わせください。
- 金額はメーカー希望価格です。

ベッド・  
ベッド  
付属品

床ずれ  
防止用具

体位  
変換器

認知症  
老人徘徊  
感知機器

杖  
歩行  
補助杖

手すり

歩行器

車いす・  
車いす  
付属品

スロープ

移動用  
リフト  
排泄

販売品

ベッド・  
ベッド  
付属品

## スーパーヘッド M

カワムラサイクル



さまざまな車いすに取り付け可能なヘッドサポートです。

●幅：29

レンタル  
価格 **1,000** 円/月  
ご利用  
負担額 **100** 円/月

A

床ずれ  
防止用具

体位  
変換器

認知症  
老人徘徊  
感知機器

杖  
歩行  
補助杖

## エクスジェルバッククッション

加地

上半身が安定するように、腰や背中をサポートします。



ロータイプ  
レンタル  
価格 **1,000** 円/月  
ご利用  
負担額 **100** 円/月

A C

ハイタイプ  
レンタル  
価格 **1,500** 円/月  
ご利用  
負担額 **150** 円/月

A C

手すり

歩行器

車いす・  
車いす  
付属品

スロープ

移動用  
リフト  
排泄

販売品

## エレベーターユニット ULTRA シリーズ用

日進医療器



レンタル  
価格 **1,000** 円/月  
ご利用  
負担額 **100** 円/月

S A

## エレベーターユニット S&E ユニット

松永製作所



レンタル  
価格 **1,000** 円/月  
ご利用  
負担額 **100** 円/月

S

## 車いす用テーブル

車いすによって取付け可・不可がございます。



レンタル  
価格 **1,000** 円/月  
ご利用  
負担額 **100** 円/月

S A C Y

## ブレーキ延長棒 8cm・10cm・15cm



レンタル  
価格 **0** 円/月  
ご利用  
負担額 **0** 円/月

S A C

## マイボディバックサポートディープ

ユーキトレディング

身体が横に崩れやすい方の姿勢を保持します。



●幅：40

レンタル  
価格 **1,500** 円/月  
ご利用  
負担額 **150** 円/月

A

## エレベーターユニット マルチエルゴ

ミキ



レンタル  
価格 **2,000** 円/月  
ご利用  
負担額 **200** 円/月

A C

## 杖入れ (大) (NEXT 専用)

松永製作所



レンタル  
価格 **1,000** 円/月  
ご利用  
負担額 **100** 円/月

S C

## ボンベ架

日進医療器



●内径：大 13.5 / 小 10.5  
※後方転倒の危険性があるため、3kg 以内のボンベの使用に限りです。

レンタル  
価格 **1,000** 円/月  
ご利用  
負担額 **100** 円/月

S

## 後方ガードル架

松永製作所



レンタル  
価格 **500** 円/月  
ご利用  
負担額 **50** 円/月

S A

## ワンストップブレーキ

日進医療器

片方のブレーキ操作で両方の駆動輪のロックが可能。



レンタル  
価格 **1,000** 円/月  
ご利用  
負担額 **100** 円/月

S

## ワンタッチプラスチックベルト



レンタル  
価格 **0** 円/月  
ご利用  
負担額 **0** 円/月

S A C Y

# 車いす用クッションの種類

## エアタイプ

## ウレタン系

低い

※車いす用クッションは、車いすの座幅以下にしましょう。車いすの背もたれが曲線の場合、ストレート部分を測りましょう。前滑りの原因になります。



リフレックス



ストレータス



バリライト  
ソロストレータス



メリディアン



ロホクッション

体圧分散

高い

足ごきしやすい

姿勢保持

サポート性が高い

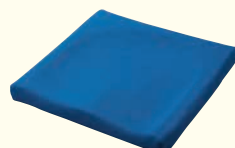

ピタ・シート

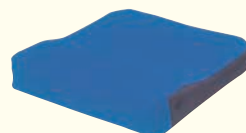

シーポス



キャスパー ZAFU

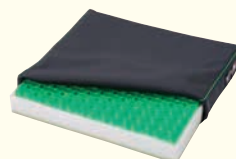

ベスポジェル

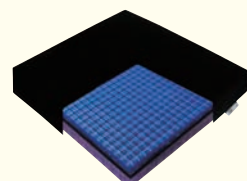

ジェルビー・ジェル tron



デュオジェル



アルファプラF



アウル REHA  
レギュラー



アウル40プラスレザー



アウル REHA  
3D レギュラー



アウル REHA  
3D ジャスト



アウル REHA ハイ



アウル REHA  
3D ハイ

ベッド・  
ベッド  
付属品

## アウル REHA レギュラー OWL21-BK1-4040 加地

自力での体幹保持が可能な方。



床ずれ  
防止用具

体位  
変換器

認知症  
老人徘徊  
感知機器

杖  
歩行  
補助杖

手すり

歩行器

車いす・  
車いす  
付属品

スロープ

移動用  
リフト  
排泄

販売品

## アウル REHA ミドル OWL23-BK1-4040 加地

体圧分散性と薄さ、足つき性を  
求める方に最適です。



## アウル REHA ハイ OWL22-BK1-4040 加地

より深い沈み込み量で  
高い減圧効果を実現できます。



## FC - フィット アイ・ソネックス

体幹を支え、快適に座位を保ちます。

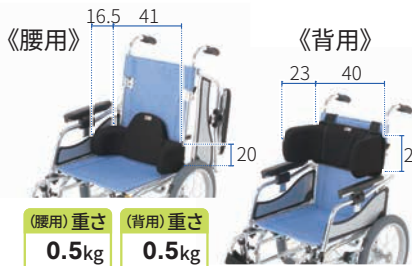

腰用  
レンタル  
価格 **1,000** 円/月  
ご利用  
負担額 **100** 円/月  
背用  
レンタル  
価格 **1,000** 円/月  
ご利用  
負担額 **100** 円/月

## FC - アジャスト アイ・ソネックス

姿勢を保持して活動性をサポートします。



重さ  
背 **0.5kg**  
座 **1.3kg**  
背  
レンタル  
価格 **1,500** 円/月  
ご利用  
負担額 **150** 円/月  
座  
レンタル  
価格 **1,500** 円/月  
ご利用  
負担額 **150** 円/月

## アウル REHA 3D レギュラー OWL23-BK1-4040 加地

3D 形状で安定した座位を  
実現した姿勢保持タイプです。

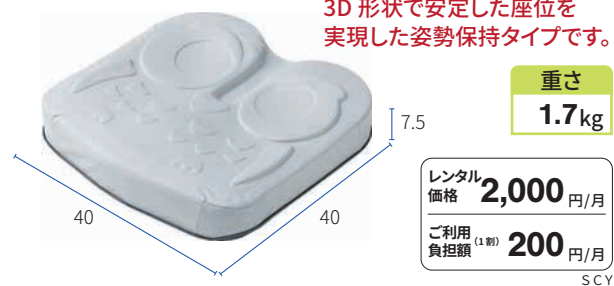

## アウル REHA 3D ジャスト OWL25-BK1-4040 加地

3D ハイの厚みをおさえ、  
より使いやすい姿勢保持クッションです。



## シーポスクッション モルテン

圧迫性、ずれ力、むれを対策した快適で安全な  
車いすクッションです。

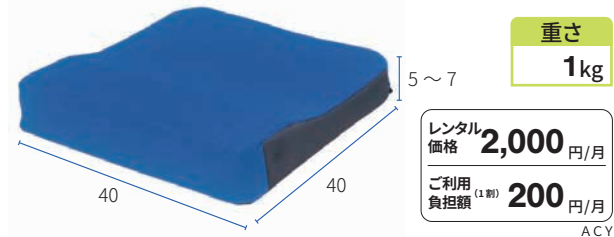

## キャスパー ZAFU (ZERO コード付) アシスト

円背の方、前ずれが気になる方。

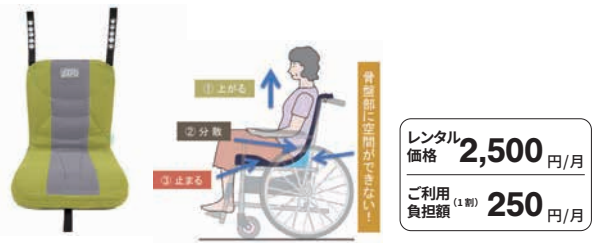

## アウル サポートセット OWLS-S01B01 加地

姿勢保持に優れた車いすクッションになります。



重さ  
背 **1.4kg**  
座 **1.2kg**  
背  
レンタル  
価格 **1,500** 円/月  
ご利用  
負担額 **150** 円/月  
座  
レンタル  
価格 **1,500** 円/月  
ご利用  
負担額 **150** 円/月

**バスポジェルクッション** CK-375 ケーブ

**ジェル** 前ずれ防止と足こぎサポートの1枚二役。幅広い療養者にフィットする2WAY仕様のクッションです。

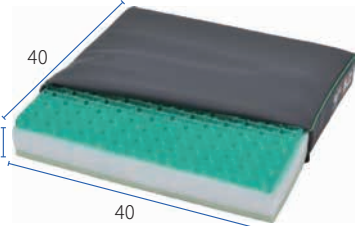

重さ **1.9kg**

レンタル価格 **2,000** 円/月  
ご利用負担額 **200** 円/月

SY P

**アルファプラ F クッション** FWC-4040 タイカ

**フォーム** 前ズレを防ぐラジアルキャッチ™構造を採用しました。



重さ **0.6kg**

レンタル価格 **1,500** 円/月  
ご利用負担額 **150** 円/月

撥水  
防水

S

**JAY ベーシック・プロ** パラマウントベッド

**フォーム** 立体成形で臀部にフィット姿勢の安定を助けます。



重さ  
38) **0.8kg**  
41) **0.83kg**

レンタル価格 **1,500** 円/月  
ご利用負担額 **150** 円/月

S

**JAY イオン** パラマウントベッド

**フォーム** 3層構造でより快適に、やさしく臀部を支えます。



重さ  
38~40) **0.95kg**  
40~42) **0.98kg**

レンタル価格 **2,500** 円/月  
ご利用負担額 **250** 円/月

S

**リフレックス** ユーキ・トレーディング

**エア+フォーム** 座るだけで「あなた仕様」の空気量に自動調整できるクッションです。



45cm  
レンタル価格 **3,500** 円/月  
ご利用負担額 **350** 円/月

40cm  
レンタル価格 **2,000** 円/月  
ご利用負担額 **200** 円/月

重さ  
40) **0.7kg**  
45) **0.8kg**

SA

**デュオジェルクッション** ケーブ

**ジェル** 2種類のジェルで仙骨座りや骨盤後傾を起こしやすい方へ安定した姿勢をサポートします。

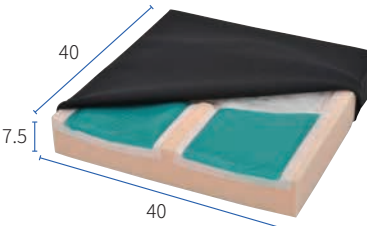

重さ **1.7kg**

レンタル価格 **2,000** 円/月  
ご利用負担額 **200** 円/月

CY

**アルファプラすくっとクッション** タイカ

**フォーム** カバー制菌対策仕様のクッションです。

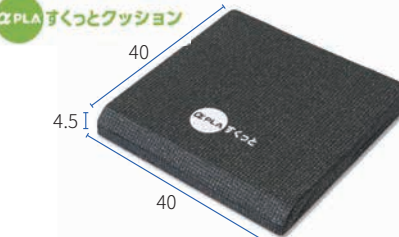

重さ **0.3kg**

レンタル価格 **1,500** 円/月  
ご利用負担額 **150** 円/月

S

**JAY ゴー** パラマウントベッド

**フォーム** 2種類のフォームで座位の安定性と快適性をサポートするクッションです



重さ **1.1kg**

レンタル価格 **2,000** 円/月  
ご利用負担額 **200** 円/月

S

**JAY ライト** パラマウントベッド

**フォーム** 抜群の軽さと通気性があるクッションです。



重さ  
38) **0.75kg**  
41) **0.775kg**

レンタル価格 **3,000** 円/月  
ご利用負担額 **300** 円/月

S

**ストレータス** ユーキ・トレーディング

**エア+フォーム** 簡単バブル調整。座り心地フィットなクッションです。



45cm  
レンタル価格 **3,500** 円/月  
ご利用負担額 **350** 円/月

40cm  
レンタル価格 **2,000** 円/月  
ご利用負担額 **200** 円/月

重さ  
40) **0.7kg**  
45) **0.8kg**

SP

ベッド・  
ベッド  
付属品

床ずれ  
防止用具

体位  
変換器

認知症  
老人徘徊  
感知機器

杖  
歩行  
補助杖

手すり

歩行器

車いす・  
車いす  
付属品

スロープ

移動用  
リフト  
排泄

販売品



- ベッド・ベッド付属品
- 床ずれ防止用具
- 体位変換器
- 認知症老人徘徊感知機器
- 杖歩行補助杖
- 手すり
- 歩行器
- 車いす・車いす付属品
- スロープ
- 移動用リフト排せ
- 販売品

## ロホ クッション ハイタイプ

ベルモビール  
アビリティーズ・ケアネット

すでに床ずれがあり  
痛みの強い方に最適な  
クッションです。

レンタル価格	4,000 円/月
ご利用負担額 <sup>(1割)</sup>	400 円/月

SA



## ロホ クッション ミドルタイプ

ベルモビール  
アビリティーズ・ケアネット

床ずれ予防に、安全性をプラス  
したクッションです。

レンタル価格	4,000 円/月
ご利用負担額 <sup>(1割)</sup>	400 円/月

A



## ロホ クッション ロータイプ

ベルモビール  
アビリティーズ・ケアネット

ご自分で座位をとれる方に  
ピッタリなクッションです。

レンタル価格	3,500 円/月
ご利用負担額 <sup>(1割)</sup>	350 円/月

SA P

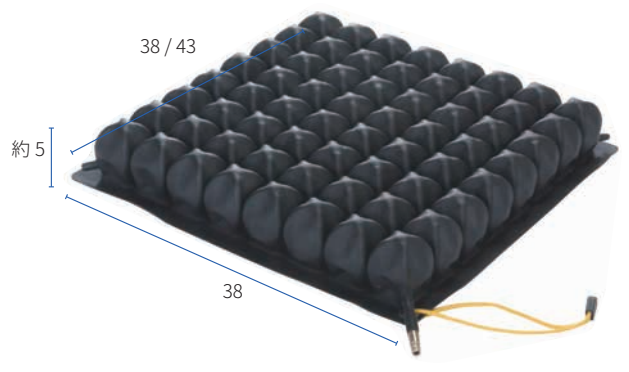

## ロホ クアドトロセレクト ハイタイプ

ベルモビール

さまざまな不良姿勢を改善。  
すでに床ずれでお悩みの方に  
おすすめなクッションです。

レンタル価格	4,000 円/月
ご利用負担額 <sup>(1割)</sup>	400 円/月

A

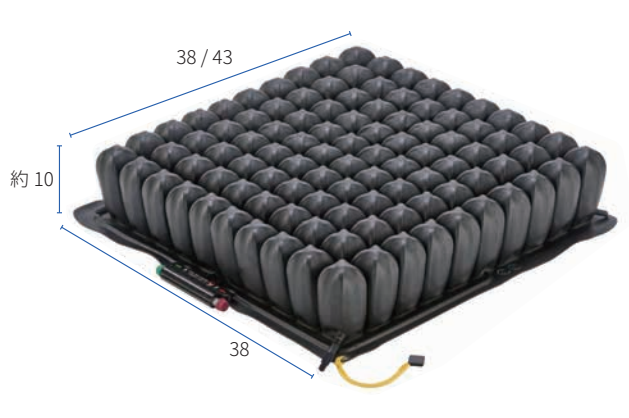

## ロホ クアドトロセレクト ミドルタイプ

ベルモビール

座位安定と床ずれ防止の配慮。  
車いすでの姿勢が整えられます。

レンタル価格	4,000 円/月
ご利用負担額 <sup>(1割)</sup>	400 円/月

A

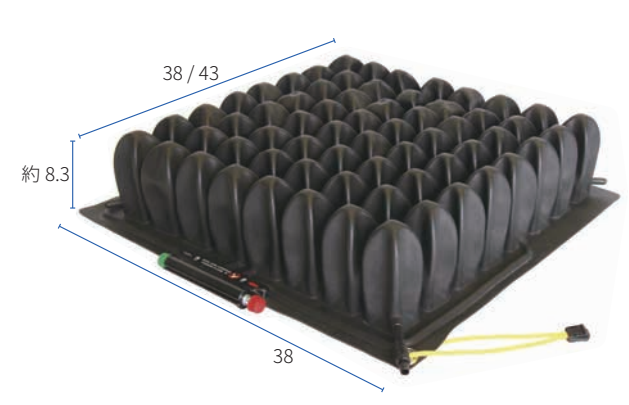

## ロホ クアドトロセレクト ロータイプ

ベルモビール

床ずれのリスクがあり、  
片まひなどのバランスがとりにくい  
方にオススメです。

レンタル価格	4,000 円/月
ご利用負担額 <sup>(1割)</sup>	400 円/月

A



### 口ホ コンツァーセレクト

ベルモビール

ティルトやリクライニング時でも  
底づきを防止。  
最も姿勢保持力があります。

レンタル 価格	4,000 円/月
ご利用 負担額 <sup>(1割)</sup>	400 円/月

A



### 口ホ エンハンサー

ベルモビール

側面を安定させ、  
前方へのずっこけ姿勢を  
防止するクッションになります。

レンタル 価格	4,000 円/月
ご利用 負担額 <sup>(1割)</sup>	400 円/月

SA

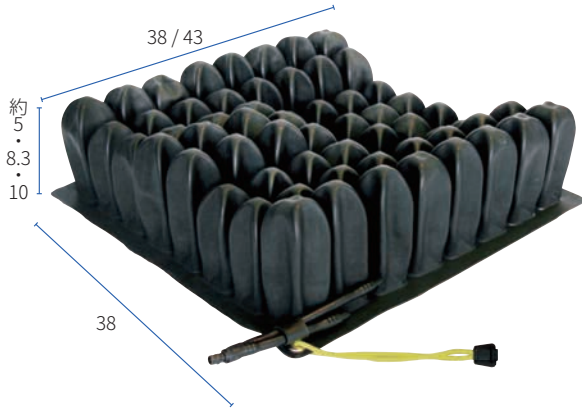

### 口ホ ハイブリットエリート

ベルモビール

除圧効果に加え、骨盤と大腿部  
をより安定させることができます。  
(失禁対応カバー付)

レンタル 価格	4,000 円/月
ご利用 負担額 <sup>(1割)</sup>	400 円/月

A

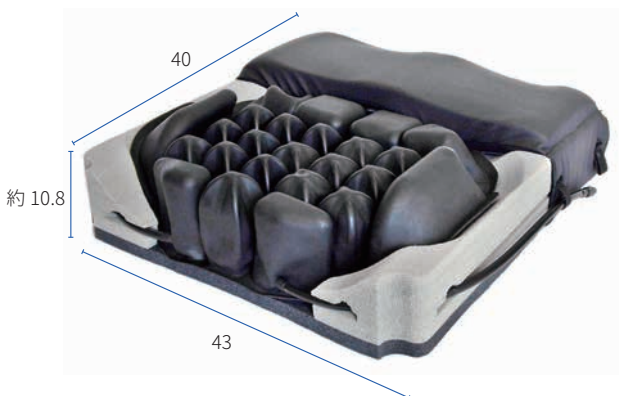

### 口ホ エアライト 3

ベルモビール

空気調整不要。  
クッション高が低く、安定性と除圧  
効果のあるクッションです。

レンタル 価格	1,600 円/月
ご利用 負担額 <sup>(1割)</sup>	160 円/月

A

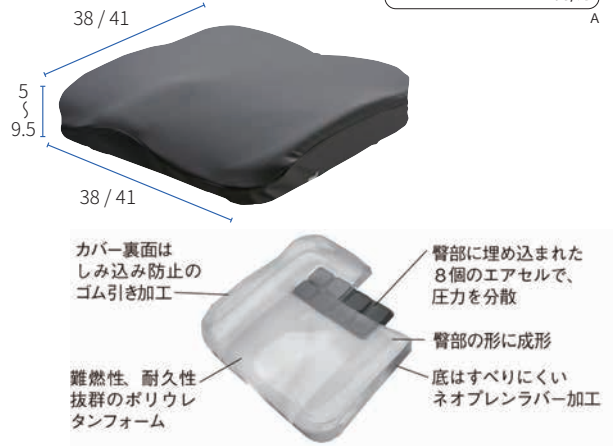

### 口ホ モザイククッション

ベルモビール

軽量で扱いやすい  
エアクッションです。  
(失禁対応カバー付)

レンタル 価格	1,600 円/月
ご利用 負担額 <sup>(1割)</sup>	160 円/月

A



### 口ホ ハーモニークッション

ベルモビール

移乗や着座の際にも安定。軽量  
で座りごちのよいクッションです。

レンタル 価格	3,000 円/月
ご利用 負担額 <sup>(1割)</sup>	300 円/月

A



ベッド・  
ベッド  
付属品

床ずれ  
防止用具

体位  
変換器

認知症  
老人徘徊  
感知機器

杖  
歩行  
補助杖

手すり

歩行者

車いす・  
車いす  
付属品

スロープ

移動用  
リフト  
排泄

販売品

ベッド・  
ベッド  
付属品

## ピタシートクッション 55

日本ジェル

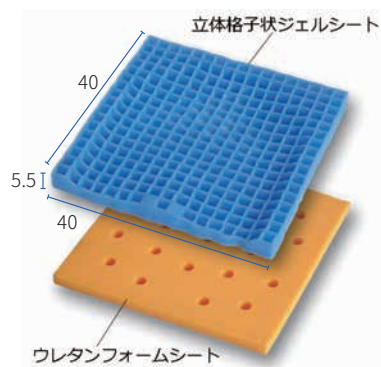

レンタル  
価格 **1,000** 円/月  
ご利用  
負担額 <sup>(1割)</sup> **100** 円/月  
PY

立体格子状のジェル  
特有のねじれ吸収効  
果により、身体をしっ  
かりと支えます。

床ずれ  
防止用具

体位  
変換器

認知症  
老人徘徊  
感知機器

杖  
歩行  
補助杖

手すり

歩行器

車いす・  
車いす  
付属品

スロープ

移動用  
リフト  
排泄

販売品

## ピタシートクッション 70

日本ジェル



レンタル  
価格 **1,500** 円/月  
ご利用  
負担額 <sup>(1割)</sup> **150** 円/月  
PY

骨突出の大きな方や  
体重のある方におす  
すめ。  
横ブレがなく体圧分  
散に優れています。

## マーブルクッション C1 (洗淨タイプ)

ヒトラボ

背中から肩、腕を支えることにより、座位姿勢の崩れを防ぎます。

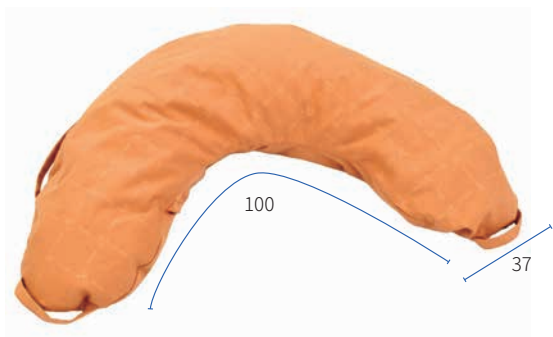

《使用例》

レンタル  
価格 **1,000** 円/月  
ご利用  
負担額 <sup>(1割)</sup> **100** 円/月  
P

## マーブルクッション M2 (洗淨タイプ)

ヒトラボ

円背の方、体幹が不安定な方、骨盤の後傾によって前ズレ  
姿勢になりやすい方におすすめです。

車いす上で、大腿部の上に  
置いて使います。前方に支  
持面ができ、クッションに腕  
を乗せることで前傾姿勢を  
促し、骨盤を立たせ、座姿  
勢が崩れるのを防ぎます。

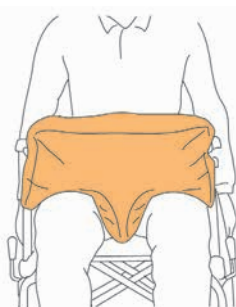

《使用例》



レンタル  
価格 **1,000** 円/月  
ご利用  
負担額 <sup>(1割)</sup> **100** 円/月  
P

## エアールクッション

ミキ

ご利用者に合わせて簡単に空気圧  
の調整ができます。

レンタル  
価格 **1,500** 円/月  
ご利用  
負担額 <sup>(1割)</sup> **150** 円/月

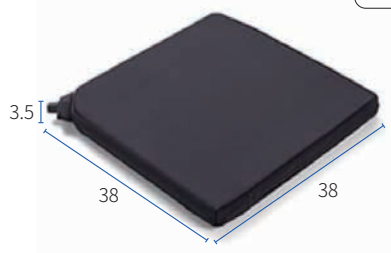

## ジェルセル G2

タカノ

エアで体圧を分散+ジェルでズレカ  
を吸収します!

レンタル  
価格 **3,000** 円/月  
ご利用  
負担額 <sup>(1割)</sup> **300** 円/月  
P

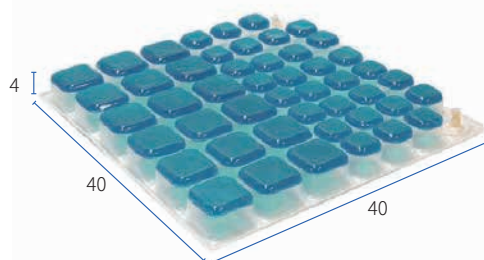

# 車いすを使用する本人の身体の状態の チェックリスト



車椅子の適合・選定で、その対象者の姿勢だけでなく、ADLやQOLまで変わってきます。  
そのため車椅子の適合・選定はとても重要です。  
まずは下記のチェックをしてみましょう。

適した車いすのタイプチェック

ご自身で車いすへの乗り降りができますか？

YES  NO

座位能力はどのくらいありますか？

保てる  保ちにくい  保てない

ご自身で移動できますか？（自走できる、介助が必要、全介助が必要）

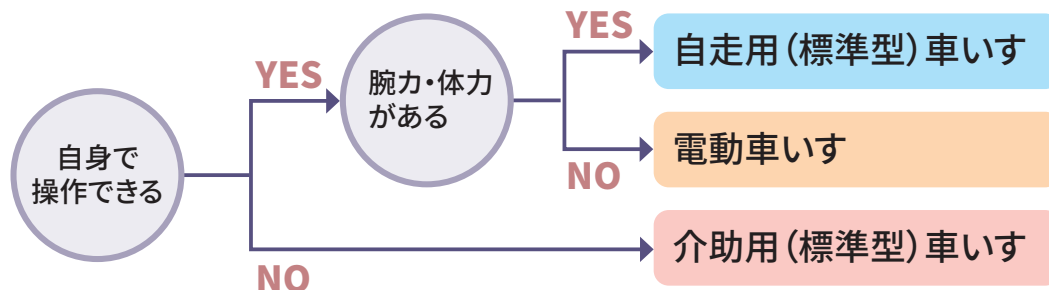

簡単姿勢保持チェック

ずり落ち・片側への傾きは大丈夫？

YES  NO

円背・頭が倒れるか？（視野の確保が出来る？）

YES  NO

車いすフレームに身体があたっていないか？

YES  NO

# スロープの選び方

スロープは、段差を緩やかな傾斜に変えるための渡し板で、車いすでの移動には必要です。段差の大きさに応じてスロープの長さを決めます。車いすの種類やご利用者、介助者の体力等によりますが、段差に対し最低でも4倍以上の長さのものをお選びください。下表は目安としてお使い下さい。

段差の高さ スロープの長さ	5cm	10cm	15cm	20cm	25cm	30cm	35cm	40cm	45cm	50cm	60cm	70cm
65cm	Blue	Yellow	Red									
70cm	Blue	Yellow	Red									
85cm	Blue	Yellow	Red									
87.5cm	Blue	Yellow	Red									
100cm	Blue	Yellow	Red	Red								
120cm	Blue	Yellow	Red	Red	Red							
125cm	Blue	Yellow	Red	Red	Red	Red						
135cm	Blue	Yellow	Red	Red	Red	Red	Red					
150cm	Blue	Yellow	Red	Red	Red	Red	Red	Red				
165cm	Blue	Yellow	Red	Red	Red	Red	Red	Red	Red			
175cm	Blue	Yellow	Red	Red	Red	Red	Red	Red	Red	Red		
200cm	Blue	Yellow	Red	Red	Red	Red	Red	Red	Red	Red	Red	
205cm	Blue	Yellow	Red	Red	Red	Red	Red	Red	Red	Red	Red	Red
240cm	Blue	Yellow	Red	Red	Red	Red	Red	Red	Red	Red	Red	Red
245cm	Blue	Yellow	Red	Red	Red	Red	Red	Red	Red	Red	Red	Red
255cm	Blue	Yellow	Red	Red	Red	Red	Red	Red	Red	Red	Red	Red
285cm	Blue	Yellow	Red	Red	Red	Red	Red	Red	Red	Red	Red	Red

傾斜角度 5°未満  
傾斜角度 10°未満  
傾斜角度 10 ~ 15°未満

押してくれる人が限界の角度  
誰かが押してくれる  
自分で進む  
でも5はきつい~!

■段差に対して4倍以上の長さのスロープ設置が難しい場合は、リフトの設置をおすすめします。

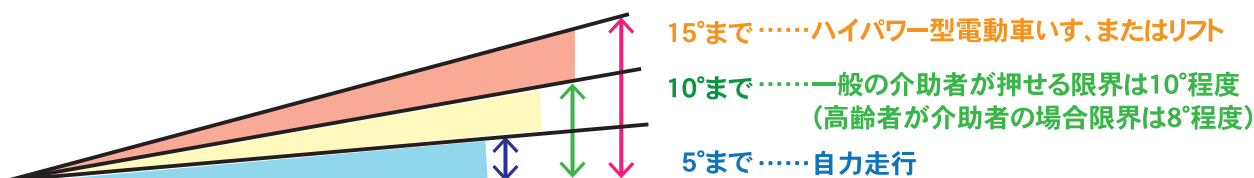

## スロープ走行における注意点

降りる時は、介助者が後ろ向きになり、支えるように降りましょう。

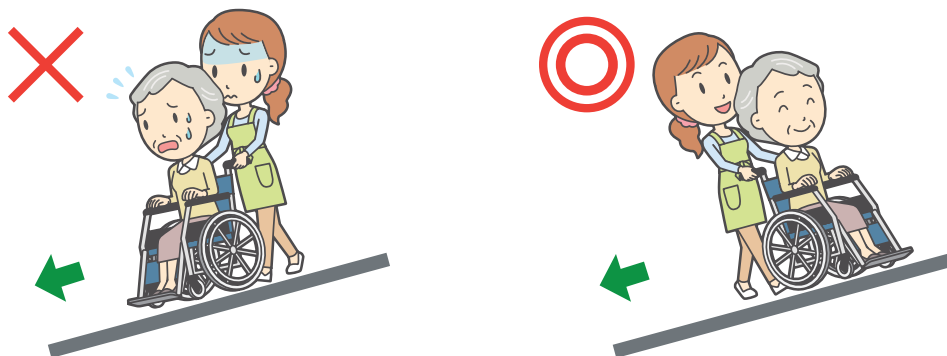

# スロープの種類

## 屋内の低い段差

段差解消

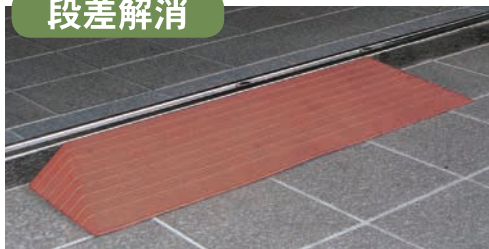

すべりやすい靴下をはいて歩いても、上り下りとも安全で安心です!

室内の段差解消



材質は硬質ゴムで耐摩耗性は抜群の強さです



溝付きダイヤカット拡大

## 伸縮タイプ

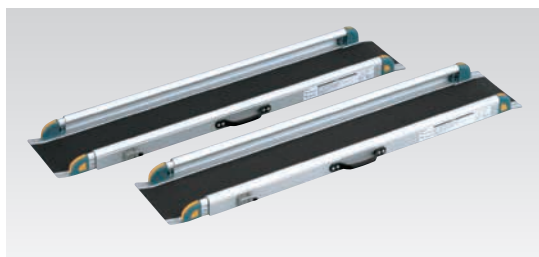

## 折りたたみタイプ



## いろいろな場所に



- ベッド・ベッド付属品
- 床ずれ防止用具
- 体位変換器
- 認知症老人徘徊感知機器
- 杖歩行補助杖
- 手すり
- 歩行器
- 車いす・車いす付属品
- スロープ
- 移動用リフト排泄
- 販売品

## ケアスロープ

ケアメディックス

70cmの間口に対応する  
軽量折りたたみスロープです。



●幅：70cm  
●耐重量：300kg

サイズ (cm)	重量 (kg)	型式	レンタル価格 (円/月)	ご利用負担額 (1割) (円/月)
285	15	CS-285	9,000	900
240	12	CS-240	8,000	800
200	10	CS-200	7,000	700
175	9	CS-175	6,000	600
150	8	CS-150	5,000	500
120	6	CS-120	4,000	400
100	5	CS-100	4,000	400
65	3	CS-65	3,500	350

SACY

## ケアスロープジョイント台

ケアメディックス

上端側ケアスロープ    ジョイント台    下端側ケアスロープ

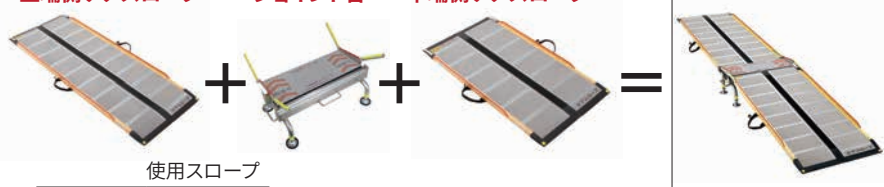

使用スロープ

最長 570cm まで  
選べる  
長尺スロープ

	CS-150			
使用スロープ	CS-150	CSJ-300 TAIS 00093-000022	CS-175	
	CS-175	CSJ-325 TAIS 00093-000023	CSJ-350W TAIS 00093-000044	CS-200
	CS-200	CSJ-350 TAIS 00093-000024	CSJ-375 TAIS 00093-000045	CSJ-400 TAIS 00093-000048
	CS-240C	CSJ-390 TAIS 00093-000025	CSJ-415 TAIS 00093-000046	CSJ-440 TAIS 00093-000049
	CS-285C	CSJ-435 TAIS 00093-000043	CSJ-460 TAIS 00093-000047	CSJ-485 TAIS 00093-000050
				CSJ-480 TAIS 00093-000051
				CSJ-525 TAIS 00093-000052
				CSJ-570 TAIS 00093-000053

ケアスロープJ  
品番早見表

型式	レンタル価格 (円/月)	ご利用負担額 (1割) (円/月)
CSJ-300	12,000	1,200
CSJ-325	12,500	1,250
CSJ-350	13,000	1,300
CSJ-350W	13,000	1,300
CSJ-375	14,000	1,400
CSJ-390	14,000	1,400
CSJ-400	15,000	1,500
CSJ-415	15,000	1,500
CSJ-435	15,000	1,500
CSJ-440	16,000	1,600
CSJ-460	16,000	1,600
CSJ-480	17,000	1,700
CSJ-485	17,000	1,700
CSJ-525	18,500	1,850
CSJ-570	20,000	2,000

AY



\*階段の踊り場のような一段高い場所に設置することもできます。

\* CS-150 ~ CS285C まで、どのスロープを上端側、下端側に組み合わせても品番は変わりません。  
\* 設置に必要な全長スペースは下記の長さです。

上段スロープ長 + ジョイント台連結間長 13cm + 下段スロープ長 + 下段受入れ時操作スペース

## レッツボード

パラマウントベッド

住宅環境にマッチしやすいモノトーンカラーです。  
コンパクトサイズで折りたたんで持ち運べます。

●幅：68cm  
●耐重量：300kg

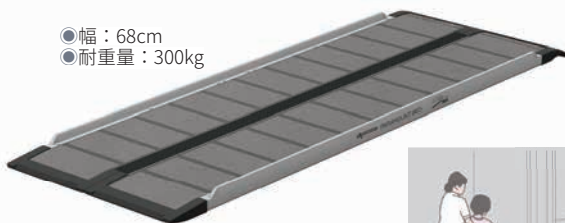

車いす用スロープ  
レッツボード

サイズ (cm)	重量 (kg)	型式	レンタル価格 (円/月)	ご利用負担額 (1割) (円/月)
280	17.5	KQ-3328	9,000	900
240	12.5	KQ-3324	8,000	800
200	10.5	KQ-3320	7,000	700
175	9	KQ-3317	6,000	600
150	7	KQ-3315	5,000	500
125	6	KQ-3312	5,000	500
100	5	KQ-3310	4,000	400

S

ダイヤスロープ

シンエイテクノ

ベッド・  
ベッド  
付属品

床ずれ  
防止用具

体位  
変換器

認知症  
老人徘徊  
感知機器

杖  
歩行  
補助杖

手すり

歩行器

車いす・  
車いす  
付属品

スロープ

移動用  
リフト  
排泄

販売品



ダイヤカット形状



すべりやすい靴下をはいて  
歩いても上り下りとも安心です!



DS-76 シリーズ仕様

品番	幅 (cm)	高さ (cm)	奥行 (cm)	有効幅 (cm)	勾配度数	レンタル価格 (円/月)	ご利用負担額 (1割) (円/月)	
DS-76	DS76-10	76	1.0	3.5	73	14	500	50
	DS76-15	76	1.5	5.5	71	14	500	50
	DS76-20	76	2.0	7.5	69	14	500	50
	DS76-25	76	2.5	9.5	67	14	500	50
	DS76-30	76	3.0	11.5	65	14	600	60
	DS76-35	76	3.5	13.5	68	14	600	60
	DS76-40	76	4.0	15.5	66	14	600	60
	DS76-45	76	4.5	17.5	64	14	600	60
	DS76-50	76	5.0	20.0	62	14	800	80
	DS76-55	76	5.5	20.0	62	15.5	900	90
	DS76-60	76	6.0	20.0	62	17	900	90
	DS76-70	76	7.0	27.3	66	14	1,100	130
	DS76-80	76	8.0	27.3	66	16.1	1,200	150
	DS76-90	76	9.0	35.4	66	14	1,300	170
DS76-100	76	10	35.4	66	15.6	1,400	190	

SAY

DS-100 シリーズ仕様

品番	幅 (cm)	高さ (cm)	奥行 (cm)	有効幅 (cm)	勾配度数	レンタル価格 (円/月)	ご利用負担額 (1割) (円/月)	
DS-100	DS-100-10	100	1.0	3.5	97	14	700	70
	DS-100-15	100	1.5	5.5	95	14	700	70
	DS-100-20	100	2.0	7.5	93	14	700	70
	DS-100-25	100	2.5	9.5	91	14	700	70
	DS-100-30	100	3.0	11.5	89	14	800	80
	DS-100-35	100	3.5	13.5	92	14	800	80
	DS-100-40	100	4.0	15.5	90	14	800	80
	DS-100-45	100	4.5	17.5	88	14	800	80
	DS-100-50	100	5.0	20.0	86	14	1,000	100
	DS-100-55	100	5.5	20.0	86	15.5	1,000	100
	DS-100-60	100	6.0	20.0	86	17	1,000	100

YB



# 移動用リフトの種類

自身で身体を動かすのが難しい要介護者の移動を補助し、介護者の負担を軽減するのが移動用リフトです。移動・介護用リフトを使用することで、介護労力を軽減し、介護者がゆとりある心を持って、ご利用者さまの安心・安全に配慮しながら介護を行うことができます。介護保険の対象となる移動用リフトには、いくつかのタイプがあります。

## 入浴



バスリフト



バスラベンダー



つるペー F2R セット

## 屋内移動



床走行式電動介護リフト



つるペー Bセット

オプション品  
用途に合わせて  
お選びいただけます。  
購入品です。

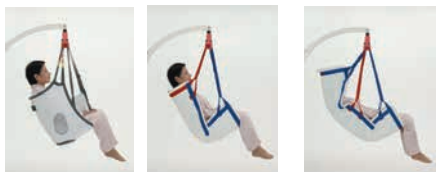

## 屋内いす



独立宣言スマート



独立宣言ツイスト



独立宣言 ローザ



独立宣言リクライニング



電動リフトアップチェア



独立宣言暖らん



リフトアップチェア800  
フランスベッド



ライズターン

## 玄関



アルコー6000型

## 車いす昇降機



直進タイプ

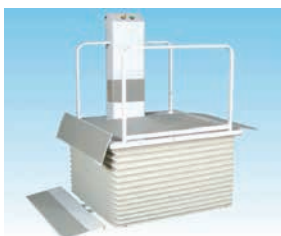

L字乗りタイプ



## 独立宣言 ローザ ワイドシート(コンパクトシート)

コムラ製作所

●重さ 44 (42)kg  
( )内はコンパクトシート



座面が床から1.5cmと低いので、移乗が楽に行えます。

高さ	
1.5~61 cm	
耐荷重	座幅
80 kg	55cm

レンタル価格	9,000 円/月
ご利用負担額 <sup>(1割)</sup>	900 円/月

SCY

## 独立宣言 リクライニング

コムラ製作所

●リクライニング角度 30° (105°~135°)  
●重さ 45kg



電動リクライニング機能とティルト機能付きで姿勢保持能力に優れています。

高さ	
16~57.5 cm	
耐荷重	座幅
100 kg	45cm

レンタル価格	14,000 円/月
ご利用負担額 <sup>(1割)</sup>	1,400 円/月

SA

## ライズターン

パラマウントベッド

●シート回転左右 45度、90度  
●重さ 38.5kg



シート部が左右に回転し立ち上がりや移乗をサポートします。

高さ	
16~59.5 cm	
耐荷重	座幅
80 kg	47cm

レンタル価格	12,000 円/月
ご利用負担額 <sup>(1割)</sup>	1,200 円/月

S

## 独立宣言 暖らん

コムラ製作所

●リクライニング角度 95°~120°  
●重さ 58kg



座面スライド機能でコタツへの出入りが楽に行えます。

高さ	
16~57 cm	
耐荷重	座幅
80 kg	42cm

レンタル価格	14,000 円/月
ご利用負担額 <sup>(1割)</sup>	1,400 円/月

SAC

## 独立宣言 エコライト

コムラ製作所

●重さ 37kg



簡単操作で立ち上がりをサポートします。

高さ	
16~57 cm	
耐荷重	座幅
100 kg	45cm

レンタル価格	9,000 円/月
ご利用負担額 <sup>(1割)</sup>	900 円/月

SACY

## 独立宣言 ツイスト

コムラ製作所

●座板が左右 70度回転します  
●重さ 46kg



座面が回転するので、机やコタツからの立ち上がりに便利です。

高さ	
16~57 cm	
耐荷重	座幅
80 kg	43cm

レンタル価格	12,000 円/月
ご利用負担額 <sup>(1割)</sup>	1,200 円/月

SCY

## リフトアップチェア 800

フランスベッド

●重さ 34kg



和室にぴったりのデザイン。座面が回転するリフトアップチェアです。

高さ	
21~57 cm	
耐荷重	座幅
90 kg	38cm

レンタル価格	6,500 円/月
ご利用負担額 <sup>(1割)</sup>	650 円/月

S

## 独立宣言 スマート

コムラ製作所

●重さ 29kg



圧迫感のないコンパクト設計です。移動に便利な軽量タイプ。

高さ	
9~58 cm	
耐荷重	座幅
80 kg	42cm

レンタル価格	10,000 円/月
ご利用負担額 <sup>(1割)</sup>	1,000 円/月

S

写真内の寸法単位は (cm)

ベッド・  
ベッド  
付属品

床ずれ  
防止用具

体位  
変換器

認知症  
老人徘徊  
感知機器

杖  
歩行  
補助杖

手すり

歩行器

車いす・  
車いす  
付属品

スロープ

移動用  
リフト  
排泄

販売品

- ベッド・ベッド付属品
- 床ずれ防止用具
- 体位変換器
- 認知症老人徘徊感知機器
- 杖歩行補助杖
- 手すり
- 歩行器
- 車いす・車いす付属品
- スロープ
- 移動用リフト排せ
- 販売品

## 車いす用段差解消機 アクティブレーターⅣ

メイキコウ

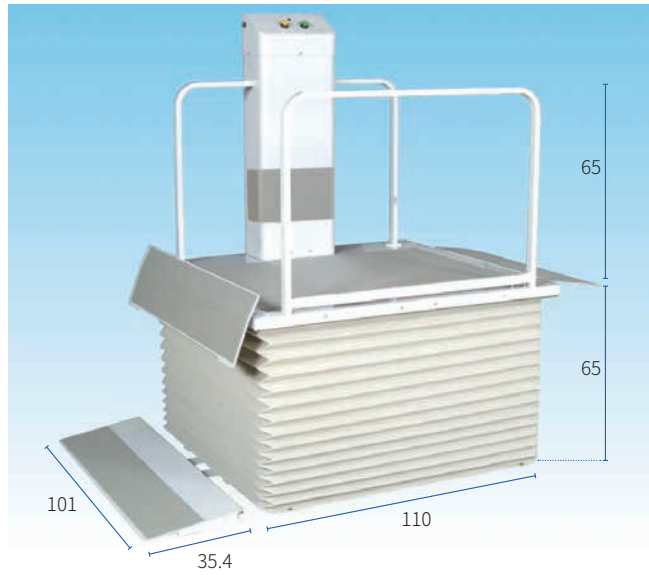

レンタル価格 **18,000** 円/月  
 ご利用負担額<sup>(1割)</sup> **1,800** 円/月

重さ **110kg**  
 耐荷重 **180kg**

直進・直角乗り降り可能。  
 約65cmまでの段差に、  
 ピット工事不要の据え置き  
 タイプ。

- 昇降範囲 5 ~ 65cm
- 家庭用電源
- 消費電力 / 150W

- 《標準装備》
- 停電時下降装置
  - 挟まれ防止スイッチ
  - スロープ
  - 渡し板
  - 手すり
  - ジャバラ

## 車いす用電動昇降機 UD-650

いすら

82cmまでの段差が安全に解消できます。  
 直進・L字乗り込みタイプ

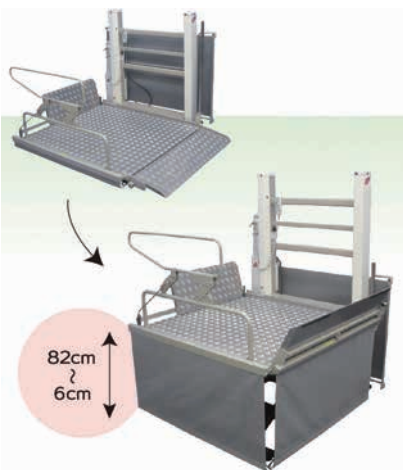

レンタル価格 **30,000** 円/月  
 ご利用負担額<sup>(1割)</sup> **3,000** 円/月

重さ **116kg**  
 耐荷重 **180kg**

- 昇降範囲 6 ~ 82cm
- 家庭用電源
- 消費電力 / 150W

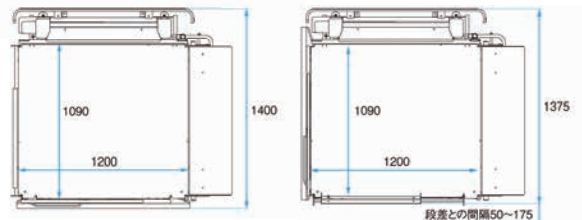

## 車いす用電動昇降機 UD-320CS

いすら

レンタル価格 **20,000** 円/月  
 ご利用負担額<sup>(1割)</sup> **2,000** 円/月

重さ **75kg**  
 耐荷重 **150kg**

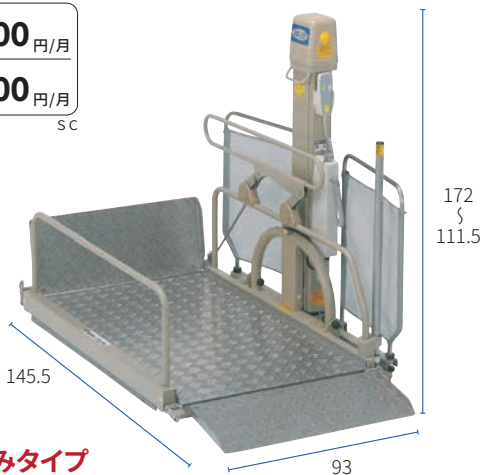

直進乗り込みタイプ

- 昇降範囲 5.5 ~ 65cm
- 家庭用電源 ●消費電力 / 130W

## 車いす用電動昇降機 UD-320CL

いすら

レンタル価格 **20,000** 円/月  
 ご利用負担額<sup>(1割)</sup> **2,000** 円/月

重さ **79kg**  
 耐荷重 **150kg**

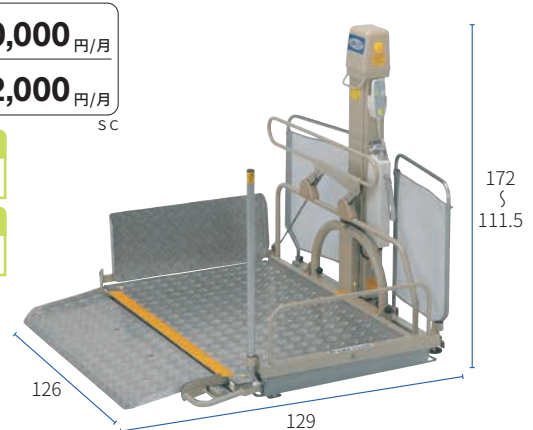

L字乗り込みタイプ

- 昇降範囲 5.5 ~ 65cm
- 家庭用電源 ●消費電力 / 130W

リーチ

モルテン

さまざまな玄関での段差を解消する、据え置き型のコンパクトリフトです。  
スロープが使えない狭いスペースにも設置できます。(電源不要)

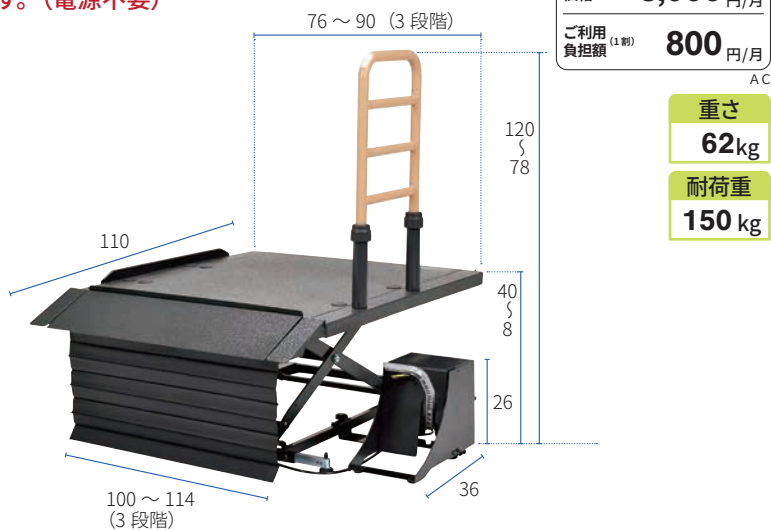

レンタル価格	<b>8,000</b> 円/月
ご利用負担額 <sup>(1割)</sup>	<b>800</b> 円/月
AC	
重さ	<b>62kg</b>
耐荷重	<b>150 kg</b>

ベッド・  
ベッド  
付属品

床ずれ  
防止用具

体位  
変換器

認知症  
老人徘徊  
感知機器

杖  
歩行  
補助杖

手すり

テクノリフター TDK045SS

新光産業



テクノリフター TDK065SS

新光産業



歩行者

車いす・  
車いす  
付属品

スロープ

移動用  
リフト  
排泄

販売品

テクノリフター TDK085SS

新光産業



テクノリフター TDK100SS

新光産業



- ベッド・ベッド付属品
- 床ずれ防止用具
- 体位変換器
- 認知症老人徘徊感知機器
- 杖歩行補助杖
- 手すり
- 歩行器
- 車いす・車いす付属品
- スロープ
- 移動用リフト排泄
- 販売品

## つるべー B セット

モリトー

### ベッドからの移乗に

アームが 360 度回転するため、広い範囲で使用できます。  
組み立て式なので、工事也不需要ありません。



レンタル価格 **15,000** 円/月  
ご利用負担額<sup>(1割)</sup> **1,500** 円/月

重さ **56.4kg**  
耐荷重 **100 kg**

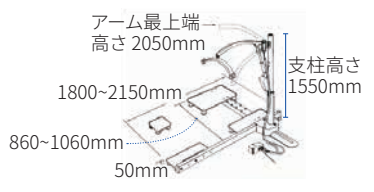

● B セット外観寸法

## つるべー F2R セット

モリトー

脱衣室から浴槽への移動や、狭い入口のトイレでも使用できます。

レンタル価格 **35,000** 円/月  
ご利用負担額<sup>(1割)</sup> **3,500** 円/月

重さ **32.5kg**  
耐荷重 **100 kg**



## つるべー G2R セット

モリトー

本柱や RC 壁に取り付け可能で、主に玄関や居室で使います。

レンタル価格 **35,000** 円/月  
ご利用負担額<sup>(1割)</sup> **3,500** 円/月

重さ **18.8kg**  
耐荷重 **100 kg**



## エヴァ ハーフ 小タイプ/中タイプ

購入 介護保険対応

メーカー希望小売価格 **42,900** 円(税込)

耐荷重 **140 kg**

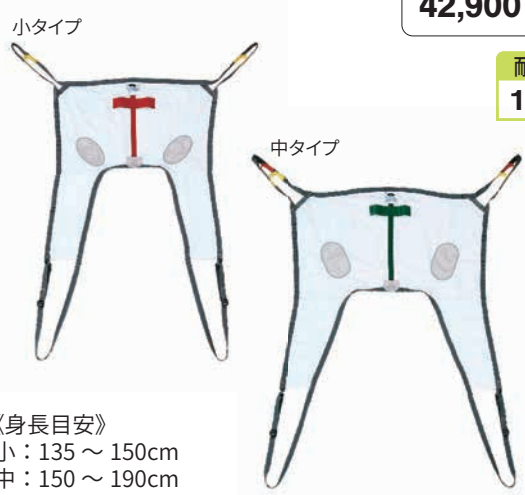

《身長目安》  
小：135 ~ 150cm  
中：150 ~ 190cm

## パオ ハーフ PAO100 パオ フル PAO120

モリトー

購入 介護保険対応



メーカー希望小売価格 **47,300** 円(税込)

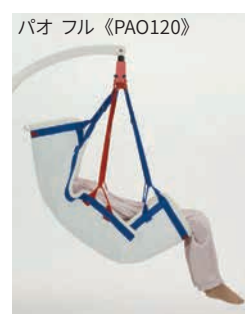

メーカー希望小売価格 **58,300** 円(税込)

耐荷重 **140 kg**

床走行式電動介護リフト KQ-781

パラマウントベッド

設置工事が不要な、床走行式リフト。  
剛性が高く揺れの少ない  
アルミフレーム製です。

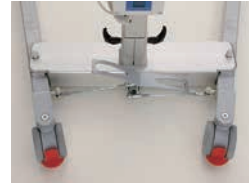

レンタル価格 **10,000** 円/月  
ご利用負担額(1割) **1,000** 円/月

重さ **38kg**  
耐荷重 **205kg**

ベッド・ベッド付属品  
床ずれ防止用具  
体位変換器  
認知症老人徘徊感知機器  
杖歩行補助杖  
手すり

移乗リフト ささえ手

アビリティーズ・ケアネット

「抱き上げる」「支える」をサポートする手動式リフトです。

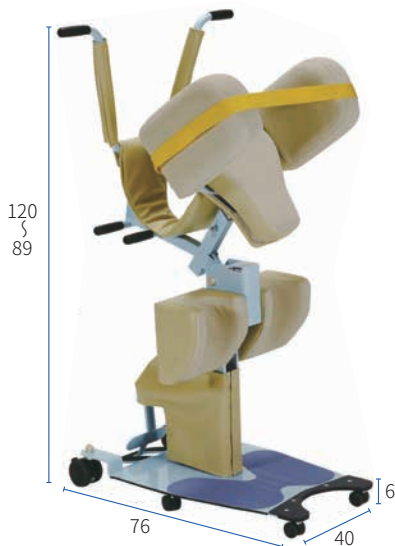

《対象》  
●立ち上がり動作に介助が必要な方  
●かかとを床にしっかり着けられる方  
●車いすや便座に移乗したい方

レンタル価格 **12,000** 円/月  
ご利用負担額(1割) **1,200** 円/月

補助ベルト付  
レンタル価格 **13,000** 円/月  
ご利用負担額(1割) **1,300** 円/月

重さ **34kg**  
耐荷重 **90kg**

歩行者  
車いす・車いす付属品  
スロープ  
移動用リフト  
排泄  
販売品

マキシスカイ 440 イージートラック FS セット

アビリティーズ・ケアネット

工事不要の組み立て式自立レールと、軽くてコンパクトなポータブルリフトのセットです。



レンタル価格 **25,000** 円/月  
ご利用負担額(1割) **2,500** 円/月

耐荷重 **200kg**

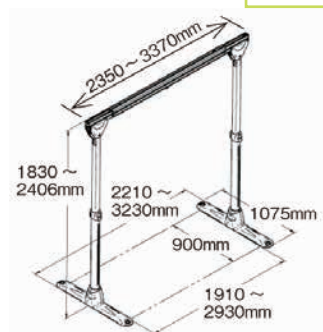

《対象》  
●床から吊り上げ移乗したい方  
●居室を広く使いたい方  
●自力で移乗動作が行えない方

ベッド・ベッド付属品  
床ずれ防止用具  
体位変換器  
認知症老人徘徊感知機器  
杖歩行補助杖  
手すり  
歩行器  
車いす・車いす付属品  
スロープ  
移動用リフト排せ  
販売品

## バスリフト EWB101S (予備バッテリー付) / バスリフト アームレスト 乗越えキット付 EWBS101RR-1 TOTO

リフトで浴槽内の立ち座りを補助することで、スムーズに浴槽に入ることができます。

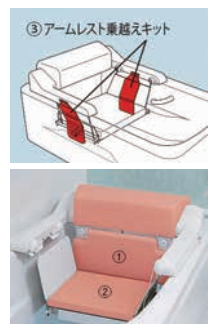

**こんな方におすすめです!**

- 浴槽のまたぎ越しが難しい方。
- ひざが曲がらない、腰が曲がらない、立ち座りが十分にできない方にも便利です。



バスリフト  
レンタル価格 **11,000** 円/月  
ご利用負担額 (1割) **1,100** 円/月  
SACY

乗越えキット付  
レンタル価格 **11,000** 円/月  
ご利用負担額 (1割) **1,100** 円/月  
SCY

## バスラベンダー

西川リビング

軽量で据置タイプなので、取り外しも簡単。本体を置くだけで使用できます。  
※浴槽タイプにより、使用できない場合があります。



レンタル価格 **13,000** 円/月  
ご利用負担額 (1割) **1,300** 円/月  
SY

重さ **18.5kg**  
耐荷重 **100kg**

## ミニリフト 125 (低床タイプ) KZ-A69710

パラマウントベッド

座位からの立ち上がりを補助する小型リフトです。



レンタル価格 **20,000** 円/月  
ご利用負担額 (1割) **2,000** 円/月  
S



スカットクリーン

パラマウントベッド

レシーバーをあてがい排尿すると自動的に尿を吸引します。

尿意はあるが、トイレへの移乗が困難な方、夜間転倒リスクがある方、し瓶をご利用の方で、し瓶を片づける手間を軽減したい方などにおすすめです。

レンタル価格 **9,500** 円/月  
ご利用負担額<sup>(1割)</sup> **950** 円/月  
SA

重さ  
本体 **5kg**



●移動に手間取り  
トイレが間に合わない方



●ひとりで移乗は  
難しい方



●夜中にトイレに  
行くのが不安な方

◎介護保険ご利用の場合は、レシーバーセットは購入対象となります。

購入 男性用レシーバーセット KW-65MRT

尿タンク・ブラシ入れ付  
長さ：約 2m

メーカー希望小売価格  
**17,600** 円(税込)



購入 女性用レシーバーセット KW-65WRT

尿タンク・ブラシ入れ付  
長さ：約 2m

メーカー希望小売価格  
**20,900** 円(税込)



ベッド・  
ベッド  
付属品

床ずれ  
防止用具

体位  
変換器

認知症  
老人徘徊  
感知機器

杖  
歩行  
補助杖

手すり

歩行器

車いす・  
車いす  
付属品

スロープ

移動用  
リフト  
排泄

販売品



# 在宅医療を進めるにあたって

在宅医療は、入院医療、外来医療に加えて、第三の医療といわれています。よって在宅医療は患者さんが在宅においても医療を受けることができる権利のもとに計画される医療であって入院医療と同等の医療の質が確保されるべきものとされています。

## 1. 主治医の確保

在宅で医療する場合や、訪問看護サービスを受ける場合は、医師の指示が必要です。

### 医師の指示

## 2. 看護体制の確保

- (ア) 病院看護と地域看護の協力が得られること。
- (イ) 医師との連携がとれていること
- (ウ) 家庭看護条件の悪化時の対応体制がとれていること(緊急訪問、緊急一時入院が可能である)

## 3. 家庭内介護環境の確保

- (ア) 自宅医療を希望していること
- (イ) 家族が基本的にケア能力を有していること
- (ウ) 自宅環境条件が整っていること

自宅/ベッド、必要な医療機器・器具が使用しやすい場所に配置できること  
電源/電気容量をチェックすると共に、タコ足配線にならないように注意することなど

## 4. 社会資源の活用で 支援体制の確保

介護保険や行政が行っている助成制度、給付制度、各種手当などを積極的に利用する。(福祉事務所、保健所、社会福祉協議会、病院、訪問看護ステーション、医師会、在宅介護支援センター、介護保険指定サービス業者、福祉施設、電力会社、消防署、医療機器メーカー、販売店等)

### ■日常生活用具給付品目抜粋 (障害者総合支援法に基づく)

令和2年4月1日現在

区分	種目	対象者条件(例)	製品の性能(例)	基準額(例)
在宅療養等支援用具	ネブライザー (吸入器)	①呼吸器機能障害3級以上の方。又は難病患者の方、同程度の障害者が必要と認められる児者。	障害者(児)、難病患者等、介護者が容易に使用し得るもの。	36,000円
	電気式 たん吸引器	②原則学齢児以上(同程度者および学齢児未満は医師の意見書が必要)		56,400円
	パルスオキシメーター (動脈血中酸素飽和度測定器)	呼吸器機能障害3級以上又は脳原性運動機能障害2級以上の児者、難病患者の方で人工呼吸器の装着が必要な児者又は生命維持のために常時装着が不可欠と医師が認めた児者。(人工呼吸器未装着者は医師の意見書必要)	①障害者(児)が容易に使用し得るもの。 ②呼吸状態を継続的にモニタリングすることが可能な機能を有し、難病患者等が容易に使用し得るもの。	157,500円

上記の表は松本市の場合です。対象者や基準額等については市町村により異なります。詳細はお住まいの地域の担当窓口へお問い合わせください。  
【問い合わせ】 松本市役所障害福祉課 (☎0263-34-3212)、市町村担当課、市町村社会福祉事務所、在宅介護支援センター、身体障害者普及センター、介護実習普及センター(各都道府県、指定都市に設置)、高齢者総合相談センター(シルバー110番)

●小児慢性特定疾患対策の小児慢性特定疾患児日常生活用具給付事業では、電気式たん吸引器、ネブライザー、パルスオキシメーターの給付を受けることができます。各市町村担当課へお問い合わせください。

## レンタル医療器のご利用に際して

- 記載価格は令和2年4月現在の税抜き価格です
- 本価格は品質の改良または原材料の変動により予告なく改定させていただく場合がございます。
- 製品は改良のため、予告なく仕様を変更する場合があります。
- 医療機器情報が掲載されています。

**一般**

一般医療機器(クラスI)

**高度**

高度管理医療機器(クラスⅢ、Ⅳ)

**管理**

管理医療機器(クラスⅡ)

**特管**

特定保守管理医療機器

# 吸引器の mini 知識



## 吸引器とパルスオキシメーターの深～い関係をご存じでしょうか？

吸引器は、呼吸の妨げとなる口腔や気管内の痰などを取り除くために使われます。しかし吸引器は、吸引物と共に気管内の空気も吸引してしまいます。小型の吸引器でも1分間に10L以上の空気を吸ってしまうために、患者さんは十分に呼吸ができず、息苦しくなってしまいます(低酸素血症を生じやすい)。一方、パルスオキシメーターは血中の酸素飽和度を測るために使われます。この経皮的動脈酸素飽和度(SpO<sub>2</sub>)は、言葉で表現することが難しい息苦しさを数値で表すことができます。以前は高価だったパルスオキシメーターも手頃な価格帯になり、安全な吸引を行うためには必須のモニターとなっています。



パルスフィットB0-750



パルスフィットB0-650

## クイックマニュアル ポータブル吸引器簡単取扱いの手順

■詳しくは付属の取り扱い説明書をお読みください。

1 水平な安定した場所に置く。

2 電源コードのプラグをしっかりと差し込む。

3 電源スイッチを入れ(押す) 作動音を確認する。

4 吸引ホースをホース口に差し込む。

5 指で吸引ホースを折り曲げ、強弱ツマミを回して、医師の処方した圧力に合わせる。

6 準備しておいた吸引カテテル(別売品)を吸引ホースに接続し、吸引の処置を行う。  
処置については、医師の指示に従ってください。

注意：真空計の針が上がらない場合には、各接続部に緩みがないか、強弱ツマミの向きが「弱」になっていないか、パッキンが正しく組み込まれているか、等を点検する。

## 故障かな?と思ったら

故障かな?と思われた場合、修理を依頼される前にこの処理を行ってみてください。正常に作動する場合があります。

### ③チェック

吸引容器の接続ホースを指で折り曲げ、空気を遮断します。  
強弱ツマミを「強」いっぱい回して作動させたとき、吸引圧力が-75kPa(※)程度まで上がればポンプは正常です。(真空計の針が上がります)

※初期性能は-85kPaですが、ご使用期間、頻度により性能が低下しますので、-75kPaを目安に判断してください。

クッション部

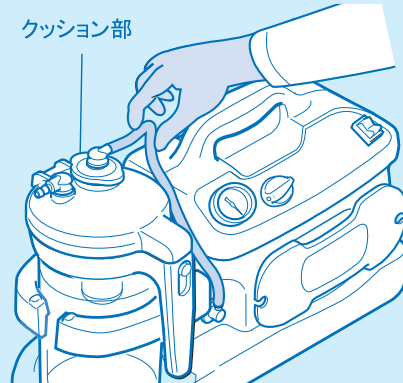

上記のチェックで圧力が正常なとき、以下の各ポイントを確認してください。

吸引容器のパッキンが入っていない。  
または曲がって組み込まれている。

・パッキンを正しく組み込んでください。  
・パッキンが古くなったときは交換してください。

吸引停止用のフロート弁が作動している。  
(フロートがフロートストッパーにくっついている)

・フロートとフロートストッパーを引き離してください。

吸引停止用のフロートストッパーの向きが逆になって取り付けられている。

・フロートストッパーの向きを確認。



クッション部カバーのOリングが入っていない。  
または曲がって組み込まれている。

・Oリングを正しく組み込んでください。  
・Oリングが古くなったときは交換してください。

フィルターが汚れている。

・フィルターを交換してください。

「ポンプが作動しない(電源が入らない)」・「時々ポンプが止まる」等の症状が出た場合は、電源コードがコンセントに正しく差し込んでいるかを確認してください。また、ヒューズが切れている場合は交換をし、再度切れるようでしたら販売店へご連絡ください。

# 吸引器

## ミニックW-II

販売名:ミニックW-II  
認証番号:22300BZX0031000

### ハイパワータイプ



## 強力な吸引力を生むダブルヘッドポンプ搭載のハイパワー吸引器

- 型式: MW 2 ●最大吸引力: -85kPa
  - 排気流量: 30L/分(ポンプ単体の排気流量35L/分)
  - 吸引瓶容量: 1400mL(ポリカーボネイト樹脂製)
  - 電源: AC100V 50-60Hz
  - 消費電力: 100VA(50Hz) 110VA(60Hz)
  - 連続作動時間: 6時間
  - ポンプ形式: ピストン式(ダブルヘッド)
  - 寸法: W395×D157×H274mm
  - 質量: 約5.4kg
  - 付属品: 吸引ホース2m、ダストカバー
- ※吸引力カテテルは別売りです。

### 管理

ミニックW-II	
200191421	¥67,100

#### ■レンタルサービス価格

※月額レンタル料の他、最初に消耗品等の別途付属品購入が必要となります。

(A) 月額 レンタル 価格	4,400 (税込) 円	+	(B) 別途購入付属品 合計3,740円(税込) 付属構成 ③+⑩
----------------------	--------------	---	-----------------------------------------

(A+B)初回お支払い合計) 8,140円(税込)

※2カ月目からは月額レンタル価格のみ

## ミニックS-II

販売名:ミニックS-II  
認証番号:22300BZX0031000

### スタンダードタイプ



## シングルヘッドポンプ搭載のスタンダード吸引器

- 型式: MS 2 ●最大吸引力: -85kPa
  - 排気流量: 20L/分(ポンプ単体の排気流量26L/分)
  - 吸引瓶容量: 1400mL(ポリカーボネイト樹脂製)
  - 電源: AC100V 50-60Hz
  - 消費電力: 100VA(50Hz) 110VA(60Hz)
  - 連続作動時間: 6時間
  - ポンプ形式: ピストン式(シングルヘッド)
  - 寸法: W395×D157×H274mm
  - 質量: 約5.0kg
  - 付属品: 吸引ホース2m、ダストカバー
- ※吸引カテテルは別売りです。

### 管理

ミニックS-II	
200191422	¥55,000

#### ■レンタルサービス価格

※月額レンタル料の他、最初に消耗品等の別途付属品購入が必要となります。

(A) 月額 レンタル 価格	3,850 (税込) 円	+	(B) 別途購入付属品 合計3,740円(税込) 付属構成 ③+⑩
----------------------	--------------	---	-----------------------------------------

(A+B)初回お支払い合計) 7,590円(税込)

※2カ月目からは月額レンタル価格のみ

### ★ミニックW-II、ミニックS-II 共通の特長



二重の安全機構

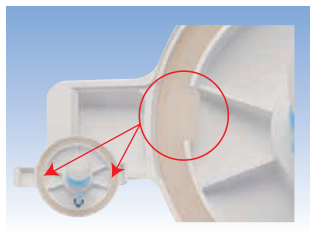

取り外しが便利なパッキン

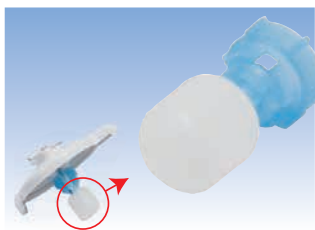

フロートを大きくしました



大きく見やすい文字

### ■交換部品

(ミニックW-II、ミニックS-II、吸引・吸入両用器セバ-II 共通)



- ¥6,380 ① トラボトル頭部一式 E7224-MS2
- ¥5,500 ② ボトルホルダー E7226-MS2
- ¥2,420 ③ PTFE吸引フィルターE7231-MS2
- ¥1,980 ④ クッション部カバーフィルター付E7227-MS2
- ¥1,540 ⑤ 110×130シリコンパッキンD7303-MS2 1枚
- ¥1,320 ⑥ 本体接続ホース(黄-黄)E7229-MS2
- ¥550 ⑦ カテテルホルダD7305-MS2
- ¥374 ⑧ フィルターD7304-MS2
- ¥1,100 ⑨ カテテルコネクター S-6 P-237 5個
- ¥330 ⑩ カテテルコネクター S-6 P-237 1個
- ¥1,320 ⑪ 7X11吸引 チューブアダプター付2m E7109-MMC
- ¥880 ⑫ ネプライザーキットホルダー D7310-NS2
- ¥462 ⑬ 本体側L型ジョイント E7233-MS2
- ¥462 ⑭ 頭部側L型ジョイント E7232-MS2
- ¥770 ⑮ シリコンフロートストッパー D7307-MS2
- ¥1,650 ⑯ フロート COMP D7300-MS2 ※⑯は入っていません
- ¥220 ⑰ 吸引パイプ D7306-MS2
- ¥484 ⑱ 吸引ホーススノズル付 E7228-MS2
- ¥4,400 ⑲ 1400ml プラ吸引瓶 D7302-MS2

# 吸引・吸入両用器セパ-II

販売名：セパ-II  
 認証番号：22300BZX00309000



## 吸引・吸入両用器

吸引・吸入機能を  
 1台に集約!  
 コストパフォーマンスに  
 優れた1台です。

- 型式：NS2 ●最大吸引力：-85kPa
- 排気流量：18L/分(ポンプ単体の排気流量25L/分)
- 吸引瓶容量：1400mL(ポリカーボネイト樹脂製)
- 吐出流量：10L/分 ●吐出圧力：0.25MPa
- 電源：AC100V 50-60Hz
- 消費電力：100VA(50Hz) 110VA(60Hz)
- 連続作動時間：6時間まで、吸入30分まで
- ポンプ形式：ピストン式(ダブルヘッド&独立配管)
- 寸法：W395×D157×H274mm
- 質量：約5.6kg
- 付属品：ネブライザーキットC、吸引ホース2m、ダストカバー、マスク(小)、L型ジョイント
- ※吸引カテーテルは別売りです。

## ■ネブライザー部オプション及び交換部品

(吸引部オプション及び交換部品はP●をご参照ください)

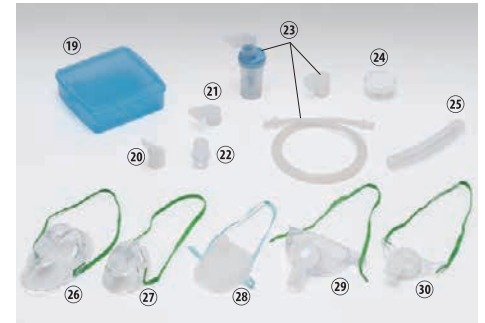

- 19 ネブライザーキット収納ケース ￥770
- 20 ノーズピース 1V042-00 ￥385
- 21 マウスピース 5入リ 1J416-00 ￥1,100
- 22 ストレートコネクター RT-70019 ￥330
- 23 ネブライザーキットC一式 18051-1 ￥3,080
- 24 セパII用HEPAフィルター E7230-NS2 ￥2,090
- 25 ポリ蛇管15cm NK-6001 ￥198
- 26 ネブライザーマスク(大) NK-3200 ￥418
- 27 ネブライザーマスク(小) NK-3250 ￥418
- 28 マスク小 18030-005A ￥1,320
- 29 トラキアマスク(大) NK-5202 ￥990
- 30 トラキアマスク(小) NK-5201 ￥990

## 吸引・吸入両用器セパ-IIの特長



吸引・吸入の  
 切替が可能



ネブライザーキットは  
 電子レンジで消毒可能



HEPAフィルターで  
 衛生的な吸入



吸引チューブを  
 本体に収納可能

## 管理

セパ-II	
200191427	¥78,100

### ■レンタルサービス価格

※月額レンタル料の他、最初に消耗品等の別途付属品購入が必要となります。

(A) 月額 レンタル 価格	6,050 (税込) 円
----------------------	-----------------

(B) 別途購入付属品	合計7,810円(税込)
付属構成品③+⑩+⑬+(⑲又は⑳)	

ノーズピースと⑲蛇管を  
 接続する際は、  
 ⑳ストレートコネクタが  
 必要になります。

(A+B初回お支払い合計) 13,860円(税込) ※2カ月目からは月額レンタル価格のみ

# おもいやり(エマジン小型吸引器) ●人に環境におもいやり。セーフ運転が可能な省エネ、エコ機能タイプです。



## 3WAY-750

- 逆流防止弁の他、補助筒を備えた2重の安全設計。
- 長寿命なブラシレスDCモーターで駆動。静音、軽量、低発熱、そして抜群の耐久性。
- 90分の充電で、FULL運転で約60分/SAVE運転で約90分連続運転。
- 停電や災害時等、あらゆるシチュエーションに対応した3電源方式。(AC100V、DC12V自動車専用バッテリー、充電式内蔵バッテリー)
- LEDランプによる充電残量表示、警告音等、充実の安全機能を装置。

## 管理

## ●携帯、外出にも安心

### 3WAY-750 オプション品

- ① 吸引瓶750ml ￥3,190円
- ② 吸引チューブ ￥1,100円
- ③ 吸引敏感頭部一式 ￥5,500円
- ④ 充電式内蔵バック ￥8,800円
- ⑤ フィルタセット ￥1,100円
- ⑥ ポトルパッキン ￥275円
- ⑦ エアフィルター ￥1,078円
- ⑧ カテーテルホルダー ￥440円

3WAY-750	
22000BZX01313000	¥74,800

※カテーテル別売

### ■レンタルサービス価格 ※月額レンタル料の他、最初に消耗品等の別途付属品購入が必要となります。

(A) 月額 レンタル 価格	5,500 (税込) 円
----------------------	-----------------

(B) 別途 購入付属品	合計2,178円(税込)
付属構成品 ②+⑦	

(A+B初回お支払い合計) 7,678円(税込) ※2カ月目からは月額レンタル価格のみ

## 吸引器用処置器具(カテーテル)



■弾力性に富んだ適度なやわらかさを持ち、表面は梨地状なので、滑らかに体内に挿入できます。

販売名：トップ吸引カテーテル  
 承認番号：16100BZZ01796000

■吸引カテーテルMT 20本	
8Fr(外径約2.6mm)/ライトブルー	340790040
10Fr(外径約3.3mm)/黒色	340790001
12Fr(外径約4.0mm)/白色	340790002
14Fr(外径約4.7mm)/緑色	340790003
●2側孔/先端開口 ●全長：40cm ●口、鼻腔用	¥1,650

■吸引カテーテルMT 50本	
8Fr(外径約2.6mm)/ライトブルー	340790008
10Fr(外径約3.3mm)/黒色	340790009
12Fr(外径約4.0mm)/白色	340790004
14Fr(外径約4.7mm)/緑色	340790005
16Fr(外径約5.3mm)/橙色	340790006
18Fr(外径約6.3mm)/赤色	340790007
●2側孔/先端開口 ●全長：40cm ●口、鼻腔用	¥3,575

■吸引カテーテルMT 50本	
8Fr(外径約2.0mm)/ライトグリーン	340790028
●2側孔/先端開口 ●全長：30cm ●気管挿管用	¥4,400

# ネブライザー

コンフォート2000 ●安心・清潔・耐久性に優れた超音波ネブライザー

販売名：超音波ネブライザー COMFORT2000(KU-400)

**連続運転可能** 超音波吸入器にみられる故障原因を徹底的に排除

## 一般



- 寸法：W340×D205×H245
- 質量：約4.5kg
- 電源：AC100V/50-60Hz
- 消費電力：約60VA
- 超音波周波数：1.7MHz
- 粒子分布：MMAD約5μm  
(生理食塩水での参考値自社測定による)
- 最大霧化量：約4.0mL/分
- 最大薬液量：150mL(薬液カップ)
- 作用水容量：約400mL
- 送風量：最大25L/min(风量調整機能付)
- タイマー：1~30分(減算表示方式)
- ・連続(連続運転可能)
- 安全装置：水位センサー  
(作用水減少時)
- ・送風ファン停止  
(フィルター扉開時)
- サーモスタット(作用水過熱時)
- ・警告音

KU-400	
11B1X00009000006	¥88,000

## 特長

- メンテナンスが容易
- 作用水の温度上昇対策
- 電装部への浸水対策



■少量霧化対応  
少量霧化キャップが標準で付属します。少量の薬液でも効率良く吸入できます。



■オプション  
帯電フィルターでさらに細かいダスト(0.3μmを93%以上)をキャッチします。

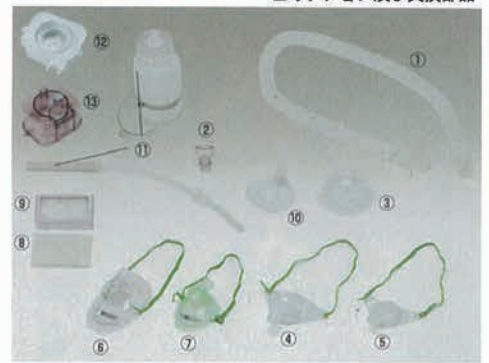

- オプション及び交換部品
- ¥3,300 ①耐熱送気ホース100cm 1H055-00※
  - ¥308 ②マウスピースPSF P-223
  - ¥770 ③薬液カップ 18022-001A
  - ¥990 ④トラキアマスク(大) NK-5202
  - ¥990 ⑤トラキアマスク(小) NK-5201
  - ¥418 ⑥ネブライザーマスク(大) NK-3200
  - ¥418 ⑦ネブライザーマスク(小) NK-3250
  - ¥880 ⑧エアフィルター18022-002A 5枚
  - ¥3,300 ⑨帯電フィルター1F013-00 1枚
  - ¥2,200 ⑩少量霧化キャップ2個入
  - ¥990 ⑪カップホルダー1J108-00
  - ¥5,500 ⑬霧化室ASSY 18022-014A
  - ¥770 ⑭ポリ蛇管(1m)

■レンタルサービス価格 ※月額レンタル料の他、最初に消耗品等の別途付属品購入が必要となります。

(A) 月額 レンタル 価格	4,950 (税込) 円	+	(B) 別途 購入付属品	③+⑥+⑭ 合計1,958円(税込)
----------------------	-----------------	---	-----------------	-----------------------

(A+B初回お支払い合計) 6,908 円(税込) ※2カ月目からは月額レンタル価格のみ

# コンフォートオアシス

●音が静かで、噴霧粒子が細かく、価格もリーズナブルです。

販売名：超音波ネブライザー COMFORT oasis  
届出番号：11B1X00009000002



## 操作パネルの説明

霧化量調節つまみ      タイマーつまみ      電源スイッチ



- 温度エラー表示…内部電子部品の温度異常時に、黄色LEDが点灯します。
  - 水位エラー表示…作用槽の水位低下時に、黄色LEDが点灯します。
  - 電源ランプ…通電状態の時に、緑色LEDが点灯します。
- ※エラー表示が点灯すると振動子の動作は停止しますが、電源ランプは点灯したまま送風ファンは動作しております。

## 特長

- 自己診断機能
- 電装部分の防水対策
- シンプルな構造
- 高効率



## 一般

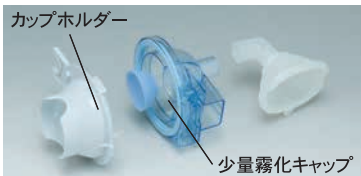

- 型式：KU-200
- 超音波方式
- 最大噴霧量：約3.5mL/分
- 噴霧粒子径：1~5μm
- 最大送風量：18L/分
- 薬液カップ容量：最大100mL
- 作用水容量：約200mL
- タイマー：30分タイマー(連続使用30分以内)
- 寸法：W260×D145×H170mm
- 質量：約2.5kg
- 電源：AC100V 50-60Hz

コンフォート oasis KU-200	
140030120	¥44,000

■レンタルサービス価格 ※月額レンタル料の他、最初に消耗品等の別途付属品購入が必要となります。

(A) 月額 レンタル 価格	4,400 (税込) 円	+	(B) 別途 購入付属品	③+⑬+⑭ 合計2,244円(税込)
----------------------	-----------------	---	-----------------	-----------------------

(A+B初回お支払い合計) 6,644 円(税込) ※2カ月目からは月額レンタル価格のみ

## □オプション及び交換部品

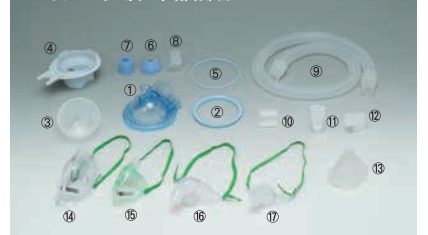

- ¥2,090 ①霧化室(パッキン付) 18030-012A
- ¥418 ②霧化室パッキン 18030-011A
- ¥484 ③薬液カップ 18030-003A
- ¥880 ④カップホルダー(フック付) 18030-013A
- ¥264 ⑤作用槽パッキン 18030-010A
- ¥264 ⑥カップ(大) 18030-006A
- ¥286 ⑦カップ(小) 18030-007A
- ¥1,320 ⑧酸素導入プラグ 1K121-00
- ¥3,300 ⑨耐熱送気ホース 100cm 1H055-00
- ¥132 ⑩エアフィルター 18030-002A
- ¥660 ⑪エアフィルター カバー付 18030-001A
- ¥220 ⑫マウスピース P-363
- ¥220 ⑬L形ジョイント 18030-009A
- ¥1,320 ⑭マスク(小) 18030-005A
- ¥418 ⑮ネブライザーマスク(大) NK-3200
- ¥418 ⑯ネブライザーマスク(小) NK-3250
- ¥990 ⑰トラキアマスク(大) NK-5202
- ¥990 ⑱トラキアマスク(小) NK-5201
- ¥770 ⑲ポリ蛇管(1m)

# パルスオキメーター

パルスオキシメータ HPO-1600-FP・HPO-1601

■測定状態や測定結果が見やすい、マルチカラー有機ELディスプレイ

小児から成人まで幅広く対応する  
コンパクトで高性能なパルスオキシメータ

測定結果は視認性に優れた鮮明な画面に表示するので、夜間など暗い場所でもスムーズに測定できます。また、脈波表示が大きいので、測定状態が一目で確認できます。



**管理 特管**

- 本体重量：約57g(電池含む)
- 外形寸法：(W)約34×(H)31×(D)62mm
- 電源：単4アルカリ電池×2本
- 表示方法：カラー有機EL



**管理 特管**

- JANコード：4975479696916
- 本体重量：約39g(電池含まず)
- 外形寸法：(W)約35×(H)33×(D)62mm
- 電源：単4アルカリ電池(1.5V×2個)
- 表示方法：カラー有機EL
- 製造販売業者：フクダ電子株式会社



**180度反転する表示スクリーン**

スイッチを押す度にスクリーンが180度回転し、測定者と患者さん両方の視点に切り替えることが可能です。

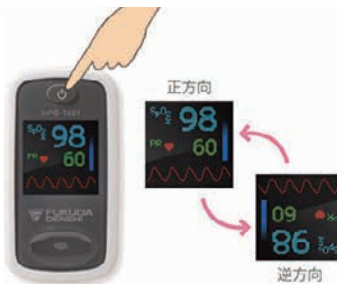

パルスオキシメータ HPO-1600-FP  
223AABZX00109000 ¥54,780

■レンタルサービス価格

(A) 月額  
レンタル  
価格 **要相談** (税込)  
円

パルスオキシメータ HPO-1601  
226AABZX00059000 ¥54,780

■レンタルサービス価格

(A) 月額  
レンタル  
価格 **要相談** (税込)  
円

■成人測定にも小児にも対応



オプションの専用プローブ(別売)の使用で、小児の測定も可能です(体重8kg以上)。さまざまなシーンで測定できます。また、本体で測定しているのか、プローブで測定しているのか自動認識するので、プローブを接続したまま、本体で測定することが可能です。

■コンパクトで軽量

小型・軽量モデル。持ち運びやすく、病棟や訪問診療、救急現場など、さまざまなシーンで使用可能です。

小児用オプション品(共通)

- ① **モニタプローブ** (HPO-1600 小児用)  
型番:HPO-1600-MPC  
JANコード:4582244689914  
医療機器届出番号:13B1X00181000012
  - ② **クリッププローブ** (HPO-1600 小児用)  
型番:HPO-1600-CPC  
JANコード:4582244689891  
医療機器届出番号:13B1X00181000011
- ①②は別売りです。



# ガードル台

ガードル台 KV-501H

ソフトなデザインで、病院や在宅などでも違和感なく使用できます。



**急降下防止機能付き**

グリップを緩めても上部のパイプがゆっくり降下するため、落下によるトラブルがありません。

**リーズナブルな価格**

病院はもちろん、在宅介護で使用する方でも購入しやすい価格です。

**持ちやすい樹脂グリップを使用**

グリップに凹凸をつけ、手にフィットする形状にしました。

**ハンガーに4個のフックを採用**

通常のガードル台と違い、1個のハンガーで4個の栄養剤等を掛けることができます。

**安定感のある丸ハンドル** どの方向からも握ることができます。

■ハンドル付

ガードル台 KV-501H  
210000007 ¥19,250

■交換部品

ハンドルフックセット  
210000008 ¥4,400

■レンタルサービス価格

(A) 月額  
レンタル  
価格 **1,000** (税込)  
円

- ベース寸法：458φ ●キャスター：50mmφ ●高さ：1251～2000mm
- 質量：約3kg(ハンドル無)、約3.5kg(ハンドル付)
- 材質：支柱/ステンレス、ベース・ハンガー・グリップ/ナイロン樹脂、バンパー/エラストマー製

# AED (自動体外式除細動器)

カルジオライフ AED-3100

より多くの命を救うために  
進化を続ける。

オレンジ色のAED

高度

特管

ガイドライン  
2010 対応

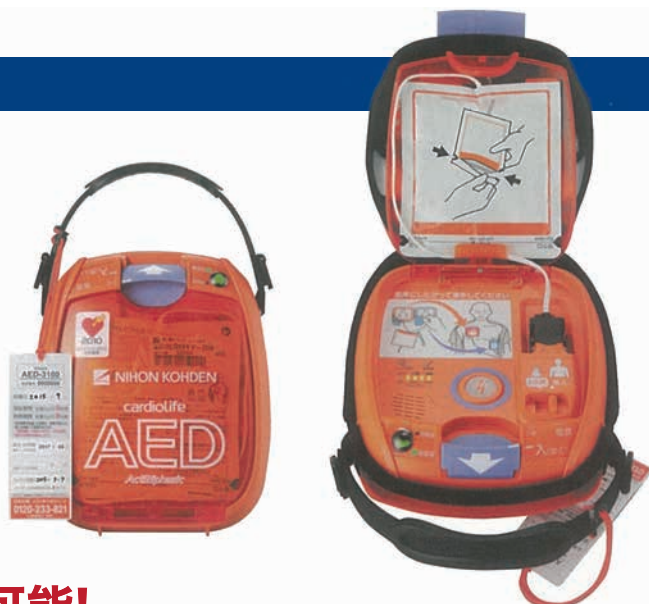

モードを切り替えるだけ!  
1つのパッドで小児・大人に対応可能!

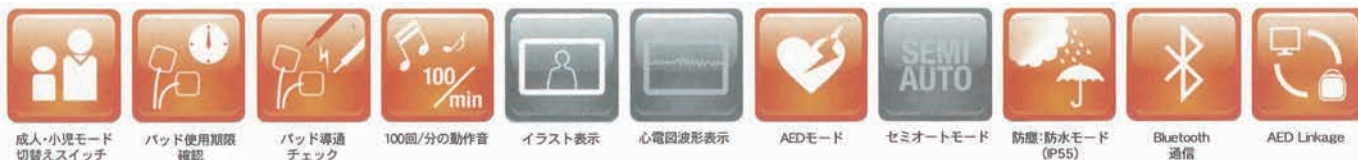

いつでも迅速に、簡単確実な操作を日本光電のAED。

日本光電のAEDは、唯一の国産AEDです。(2020年2月現在)

## 簡単3ステップ操作

- ステップ1 フタを開けると自動電源ON
- ステップ2 パッドを胸に貼る
- ステップ3 ボタンを押して電気ショック



●オプション品、  
ご相談下さい。

## 充実のセルフテスト

〈セルフテスト項目〉

- 毎日 ・バッテリー ・パッド ・内部電子回路 ・ショックボタン ・ソフトウェア
- 毎月 ・バッテリー(負荷状態) ・パッド ・内部電子回路  
・高電圧回路(最大エネルギーの充電)  
・ショックボタン ・ソフトウェア

## ■主な規格

寸法	幅206×高さ97×奥行252mm
画面サイズ	縦約40.8×約65.0mm
質量	2.3kg (パッドおよびバッテリーパックを含む)
データ保存	救助データ(心電図波形・イベント情報)を最大3件90分(1件最大30分) 毎日のセルフテスト31件 毎月のセルフテスト12件 その他セルフテスト50件

## AEDリモート監視システム ARM-1000をお役立てください

いつでも確実にAEDを使用するために、毎日・毎月のセルフテスト結果の確認や、電極パッド、バッテリーなどの消耗品の適切な交換といった日常点検を行うことが重要です。AED Linkageは、AEDの状態を集中管理し、お客様ご自身による日常点検をサポートします。

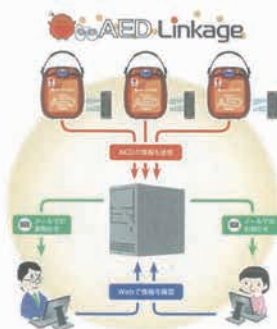

1日～長期レンタル可能

AED設置管理タグをよく見える所に!

### 忘れないで日常点検!

AEDは救命処置のための医療機器です。AEDを設置したら、いつでも使用できるように、AEDのインジケータや消耗品の有効期限などを日頃から点検する事が重要です。製造販売業者または販売業者が、設置者の保守管理の手間を軽減する独自のサービスをご用意しております。お客様のご都合に合わせて、これらをご利用し、いつでもAEDが使える状態にしておいてください。



■レンタルサービス価格 ※月額レンタル料の他、最初に消耗品等の別途付属品購入が必要となります。

(A) 月額 レンタル 価格	要相談 (税込) 円	+	(B) 別途 購入付属品	円
(A+B)初回お支払い合計		円(税別) ※2カ月目からは月額レンタル価格のみ		

AED-3100	
22700BZX00187000	¥3980,000

# エアーマッサージ器

エクセレントメドマー EXM-12000

## ■エクセレントメドマー(ブーツセット) 管理

Excellent MEDOMER

エクセレントメドマー EXM-12000



### 高いクオリティと優れた効果。

「8気室の加圧には8本のホースが必要」というこれまでの常識を打ち破ったエクセレントメドマー!!

- 8気室のカフがバランスよく重なり合っており、脚全体をもみムラなく効果的にマッサージできます。
- 最新の空圧制御システムによって、これまでより低い圧力でも同等以上のもみ心地が得られ、加圧・除圧の繰り返しで血液循環運動を高めます。



医療承認番号:218AHBZX00011000

エクセレントメドマー(ブーツセット)	
410130014	¥481,800

●セット内容/本体、電源コード、ブーツ2本

エクセレントメドマー脚カフ(片脚)B-120	
410130037	¥145,200

### 1本のホースで8気室を加圧/除圧できる革新のメカニズム

ソレノイド  
バルブ  
PAT.P

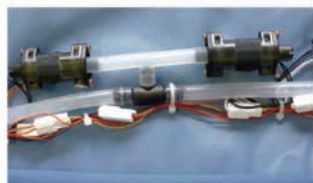

1本のチューブで、ブーツ内すべてのカフ(8気室)の同時制御を可能にした超小型電磁弁。

### 【血液還流促進が大切な理由】

血液は心臓というポンプによってからだの中を循環しています。心臓を中心として送り出される「血液を運ぶ血管」を動脈、反対に心臓にもどる「血液が通る血管」を静脈といいます。血液の場合、渋滞が起こり易いのは静脈で、特に太ももから下の脚部は心臓から遠く、下の方にあるため、一番渋滞が起こりやすい部分なのです。

メドマーは、血液の慢性的渋滞部分ともいえるべき下肢静脈血の心臓への還流促進に優れた効果を発揮します。



普通の状態

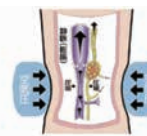

メドマー使用時

静脈に空気圧を加えて圧縮し、血液の循環を促進させます。

## ■エクセレントメドマー(アームセット) 管理



医療承認番号:218AHBZX00011000

エクセレントメドマー(アームセット)	
410130019	¥324,500

●セット内容/本体、電源コード、アームバンド1本

エクセレントメドマーアームカフU-120	
410130038	¥133,100

■レンタルサービス価格 ※月額レンタル料の他、最初に消耗品等の別途付属品購入が必要となります。

(A) 月額 レンタル 価格	<b>要相談</b> (税込) 円	+	(B) 別途 購入付属品
----------------------	----------------------	---	-----------------

(A+B)初回お支払い合計) 円(税込) ※2カ月目からは月額レンタル価格のみ

### ■メドマー製品仕様比較表

商品名	マッサージ部分			マッサージ方式			カフ 室数	連続 使用	タイマー (分)	オーバ ラップ構造(*4)	圧力 (mmHg)
	脚	腕	腰・臀部	W(*1)	S(*2)	H(*3)					
エクセレントメドマーブーツ	●			●	●	●	8	不可	1~30	有	23~83
エクセレントメドマーアームバンド		●		●	●	●	8	不可	1~30	有	23~83
医療用メドマー	●				●		3	可	なし	無	20~60

\*1 ウエーブ=揉み上げ方式 \*2 スクイズ=絞り上げ方式 \*3 ハイパー=全室同時加圧方式  
\*4 オーバラップ構造=空気袋を重なり合わせることで揉み残しのないカフの構造





# 福祉用具と住宅改修の活用

## 介護保険でレンタルが適用される特定福祉用具13品目



車いす



車いす付属品



特殊寝台



特殊寝台付属品



体位変換器



床ずれ防止用具



手すり



スロープ



歩行補助つえ



歩行器



徘徊感知機器



移動用リフト

自動排泄  
処理装置

## 介護保険で購入が適用される特定福祉用具5品目



腰掛便座



入浴補助用具



リフトのつり具部分



簡易浴槽

排泄処理装置の  
交換可能部品

高齢者の状態は変化します。介護保険を有効利用して福祉用具のレンタル品を活用することで、住宅改修の効果をより高めることができます。

## 介護保険で住宅改修の給付対象となり得る工事



手すりの取付け

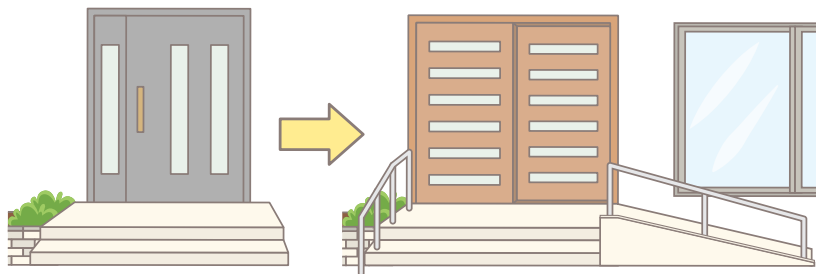

引き戸等への扉の取換え

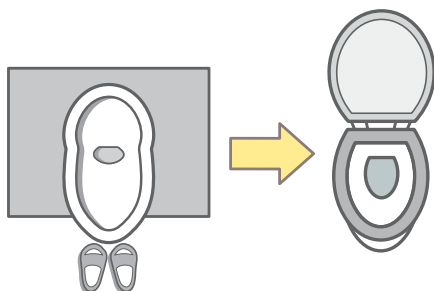

洋式便座等への便器の取り換え

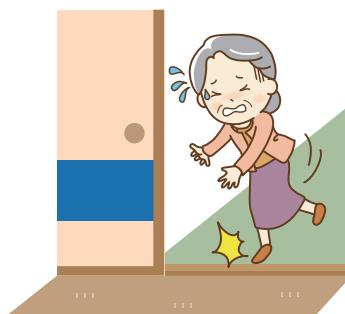

段差の解消

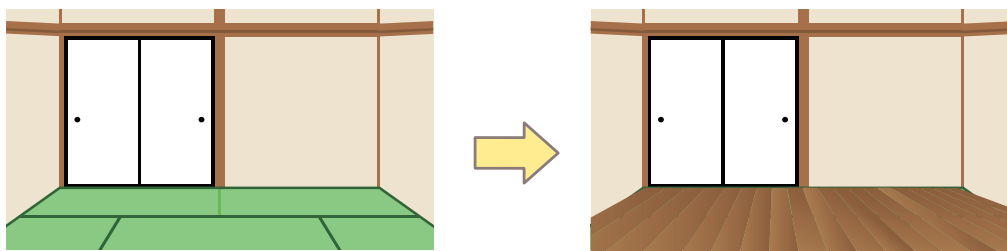

すべりの防止及び移動の円滑化等のための床または通路面の材料の変更

住宅改修（バリアフリー工事）についてお気軽にご相談ください。  
当社は、各種補助金申請の書類作成・提出のお手伝いも致します。

- 申請書の作成
- 理由書の作成
- 承諾書の手配
- 計画図面の作成
- 見積書の作成
- 請負工事契約書の作成
- 工事内訳書の作成
- 工事前・工事後の写真撮影
- 工事完了届
- 受領委任対応
- 領収書 など

くつろぎや家族、友人との語らいなど、気がねのない生活が在宅療養の良い点です。料理やその補助で自立心を保持したり、楽しい食事が低栄養対策になることにも期待できます。

## こたつや座卓ご利用でのご提案

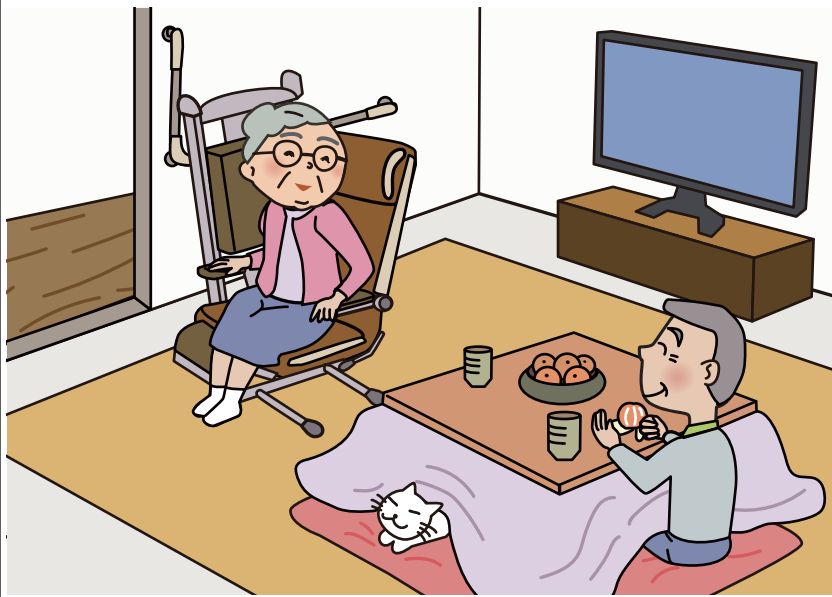

電動昇降リクライニング/回転座椅子

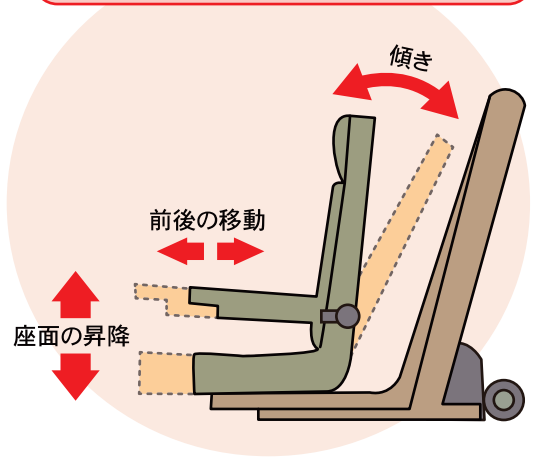

## 食事を楽しんで低栄養を防ぎましょう!

自助具やとろみ調整剤などを利用して食事の自立支援をしましょう。

つかみやすいお箸



ふちが付いて  
すくいやすいお皿



お茶碗ホルダー

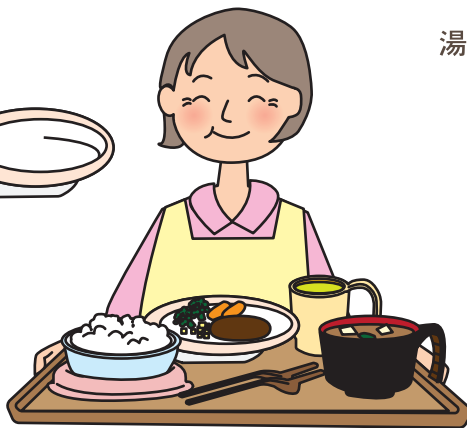

持ちやすい  
湯のみ(コップ)



持ちやすい  
味噌汁椀



とろみ調整剤



## 室内から屋外へ

玄関以外からの出入りを考えたほうが効果的な場合もあります。

車椅子用  
電動昇降機

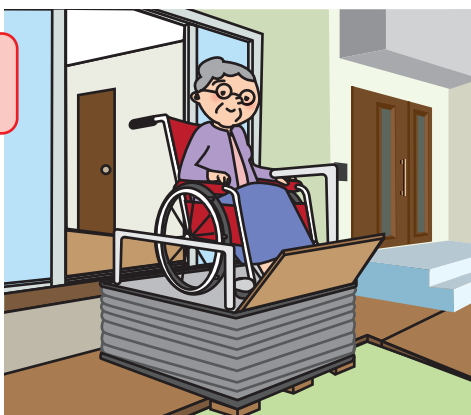

ホイスト式  
リフト

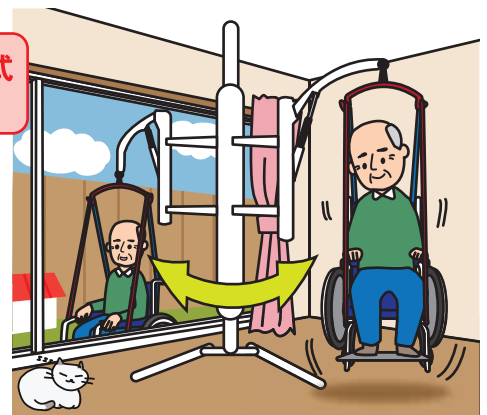

## 居室・寝室

「過ごしやすい環境づくり」に配慮しましょう

気分転換、熱中症予防、臭気対策なども大切です

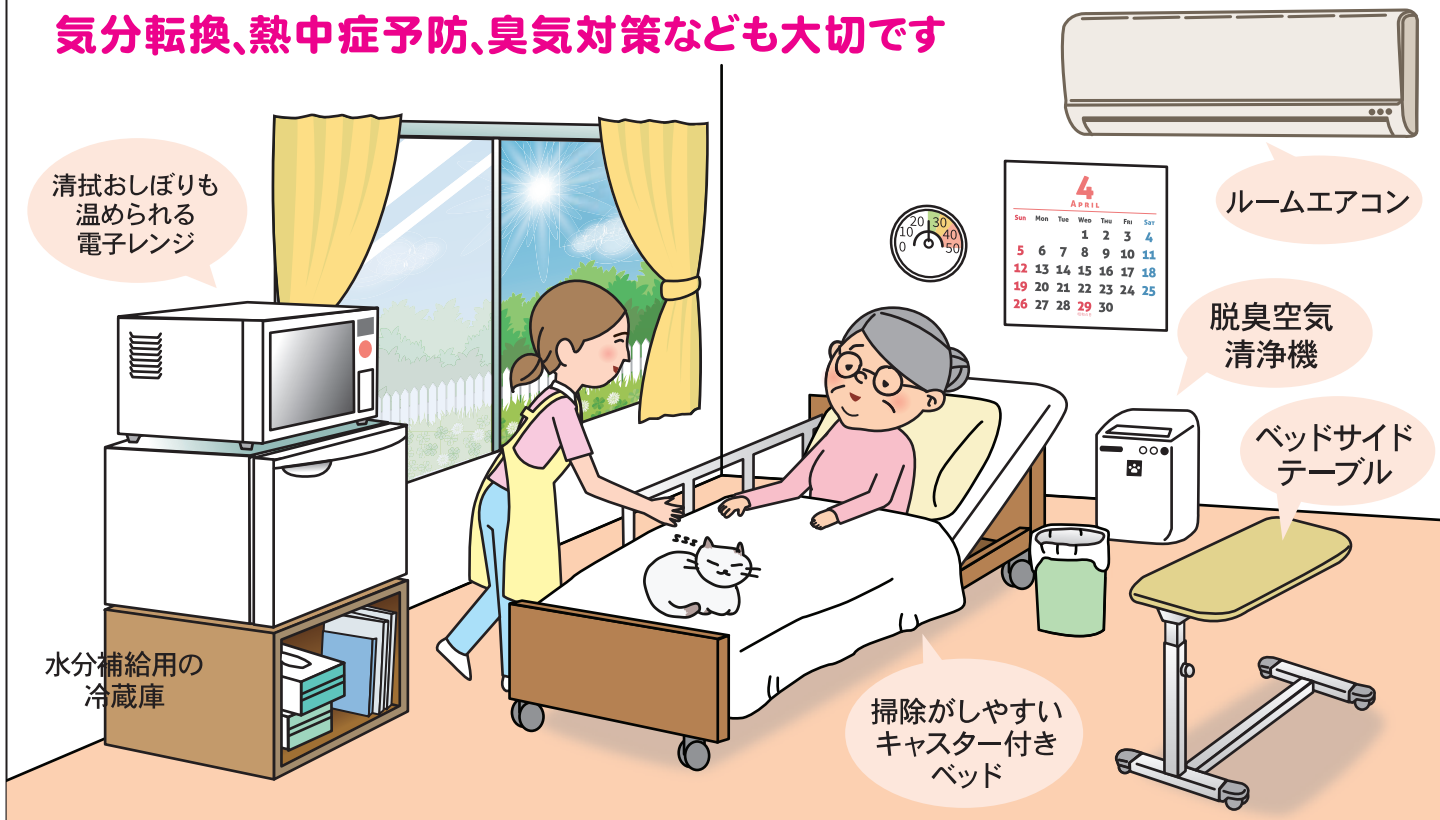

## 居室・寝室

「福祉用具等の配置」は、移動の利便性や介護の軽減において重要です

屋外の景色やテレビなど視覚や意識の変化もあるようにして認知症予防をはかりましょう

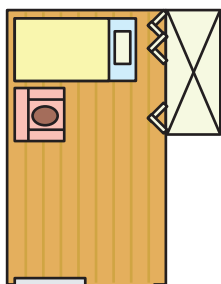

転落予防

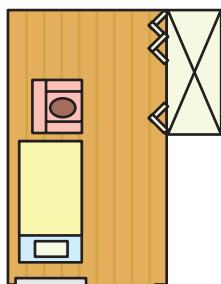

出入口に近い

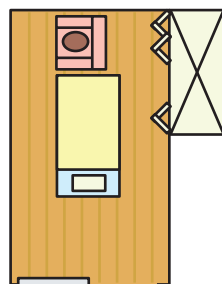

両サイドから介護

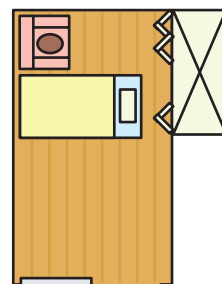

便器を見せない

## 居室・寝室

「床材の変更」が介護の質を飛躍的に向上させることもあります

①介護リフトやベッドの移動 ②車いす操作性の向上 ③掃除のしやすさ→清潔の保ちやすさ

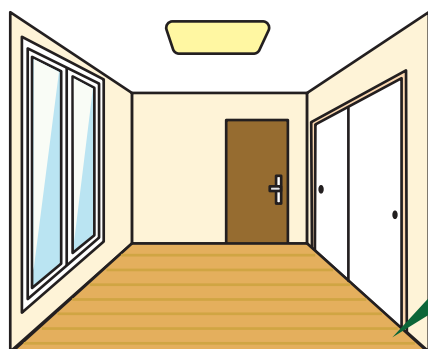

【フローリング】



【洗える畳】

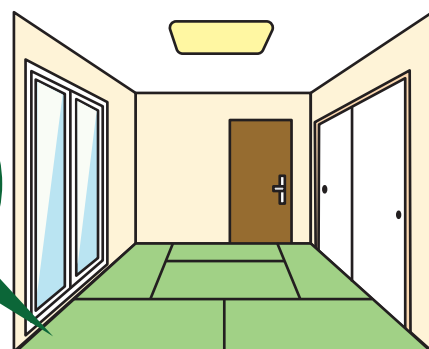

## 居室・寝室 「押入れ」を利用してトイレやシャワーを設置

押入れトイレユニット

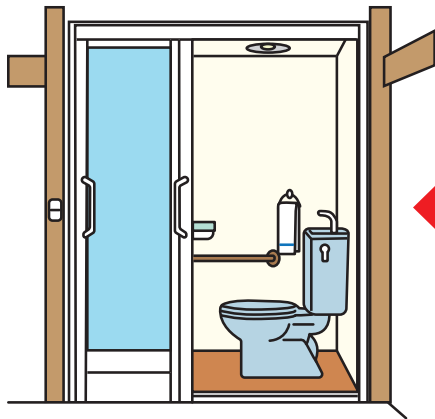

通常の押入れ

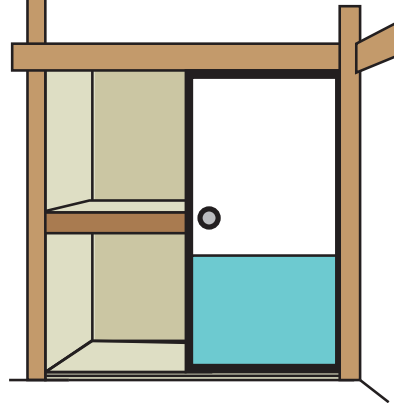

押入れシャワーユニット

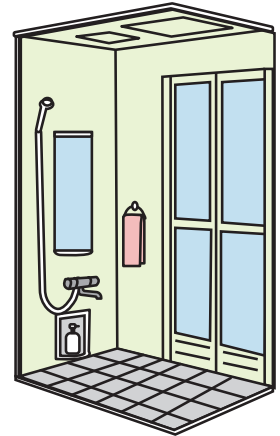

## 居室・寝室 「呼び出し装置」の活用

手元スイッチからの家庭内呼び出し & スマートフォンによるベッド操作



呼出しボタンを押します

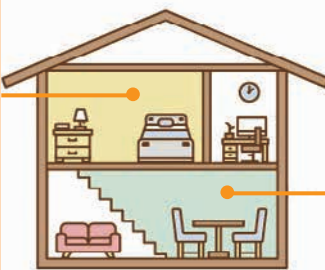

スマートフォンに通知が届きます

## 廊下・階段 「階段の手すり」 屋内の移動には思いがけない危険がいっぱいです。

階段の手すりは両側に設置するのが理想的です  
幅員や費用の面で難しく、片側だけに設置する場合は  
降りる時を優先して、降りる際の利き手側に設置するのが基本です

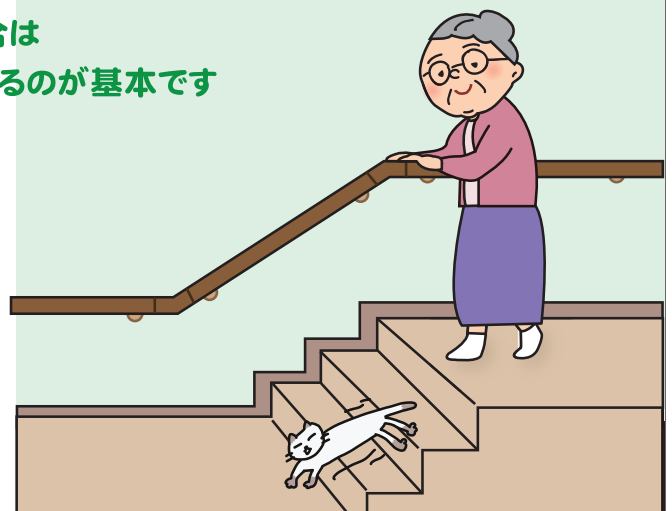
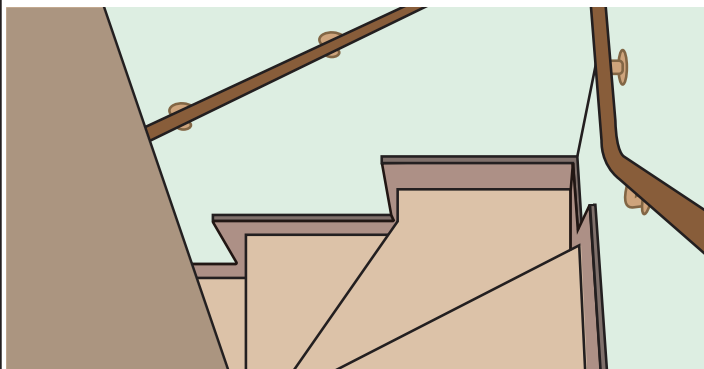

# 廊下

「歩行移動」 転倒防止などの安全性を確保

移動しやすい環境づくりは、リハビリや運動機能の向上にも効果的です。

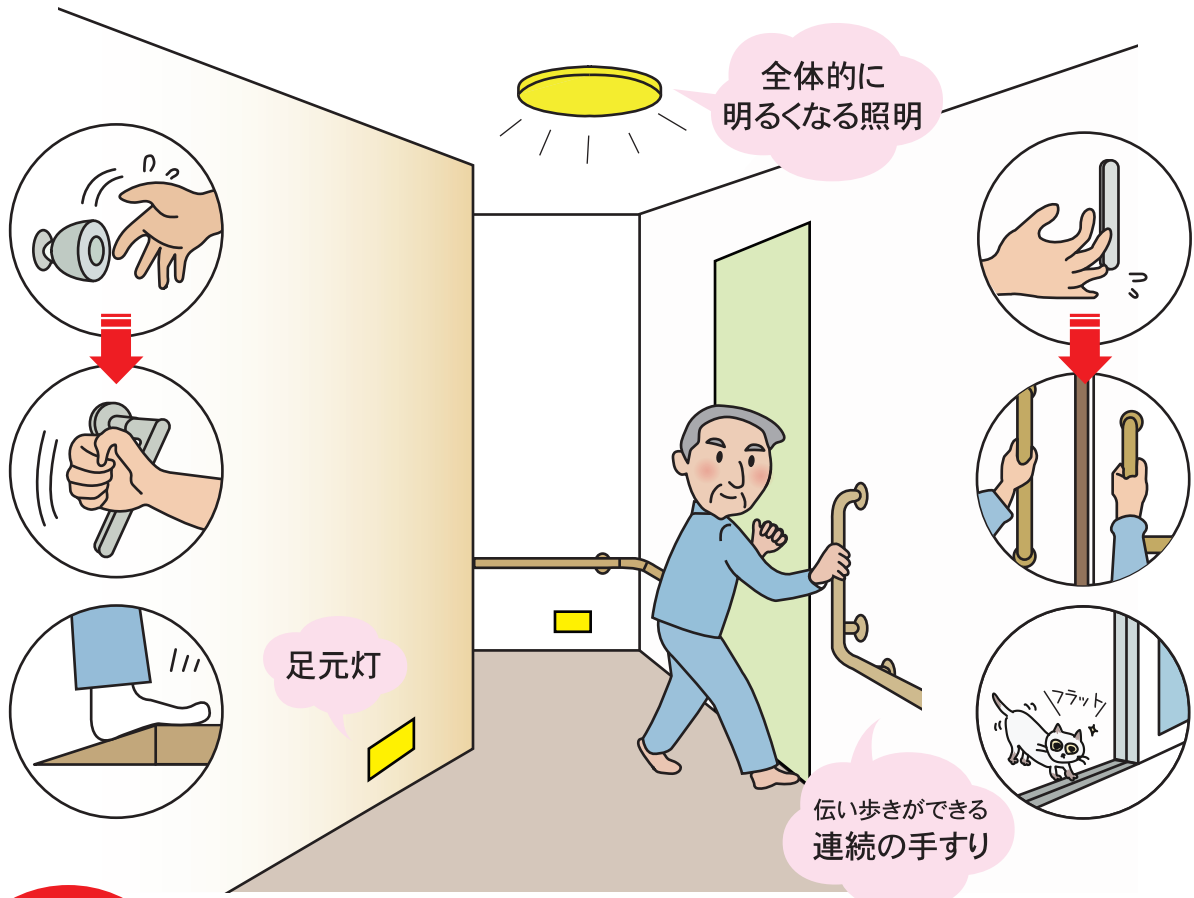

7つの  
チェックポイント

- |                          |                          |                          |                          |                          |                          |                          |
|--------------------------|--------------------------|--------------------------|--------------------------|--------------------------|--------------------------|--------------------------|
| 段差                       | 手すり                      | 床材                       | 幅員                       | 各扉の開閉                    | 照度                       | 構造                       |
| <input type="checkbox"/> | <input type="checkbox"/> | <input type="checkbox"/> | <input type="checkbox"/> | <input type="checkbox"/> | <input type="checkbox"/> | <input type="checkbox"/> |

# 廊下

「屋内で車いす」を使用する場合

廊下に面した部屋の入口拡張

部屋入口をドアから引き戸に変更する

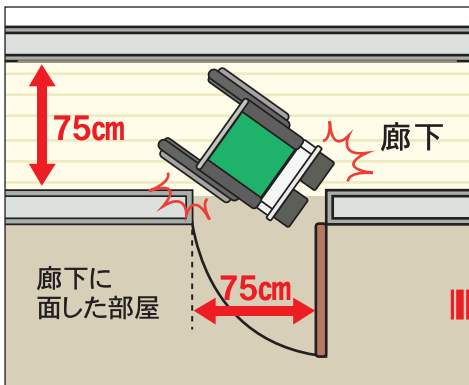

通行が難しい廊下側面の入口

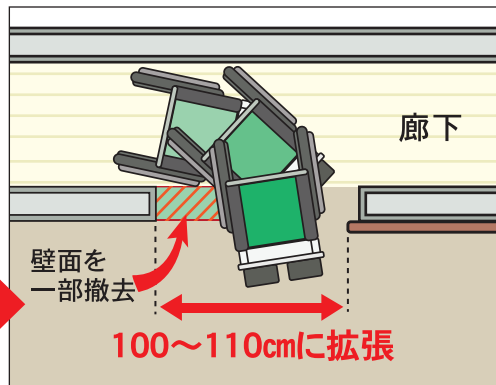

入口の幅を広げると通りやすくなる

6輪車いす



# 玄関まわり

お出掛け、ご帰宅がスムーズにあたり前にできるように、不安がないようにしましょう。

## 扉対策（幅員と操作性）

独自で開けられる

【3枚引戸】

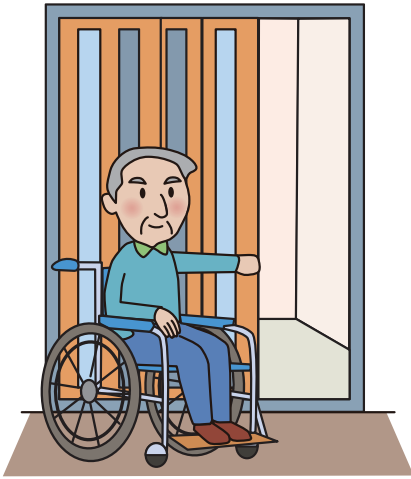

通れる

【親子ドア】

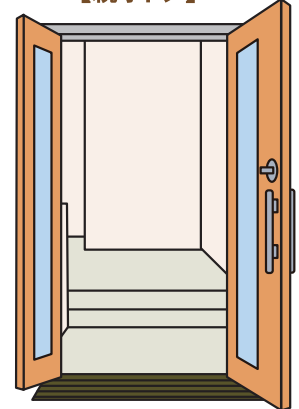
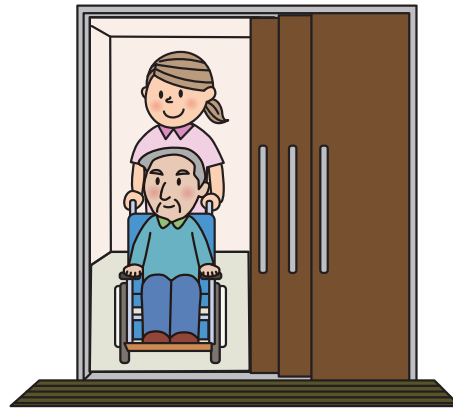

玄関の扉段差をフラットにする際は、グレーチング増設も検討しましょう。

## かまち対策

ベンチなどで腰かけて

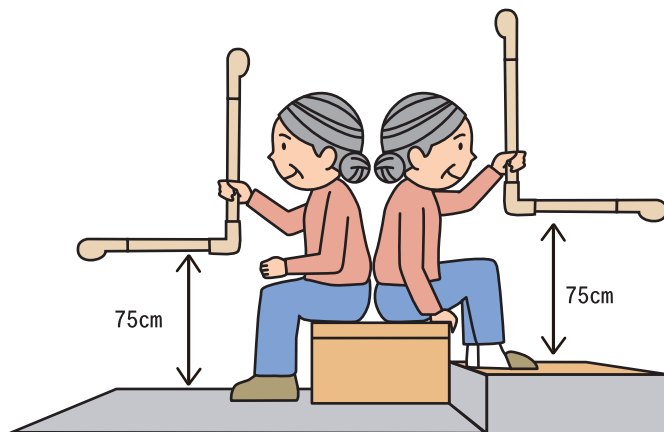

靴や防災用品を収納できるイス



かまちが高い場合は踏み台と手すり

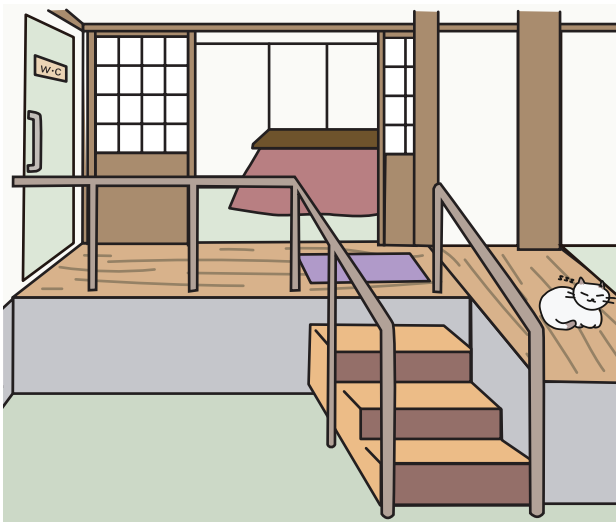

かまち片側スロープ対応

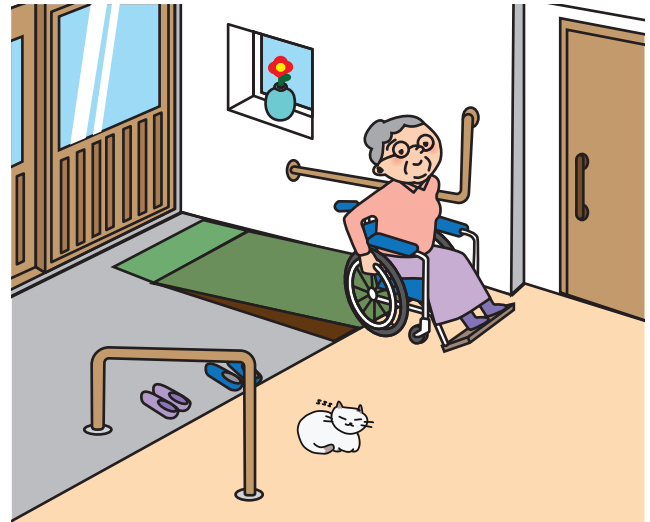

# トイレ

かがむ、まわる、脱ぐ、座る、拭く、立つなど狭い空間なのにたくさんの動作が必要な場所です。動作補助や介助軽減に、リフォームによる簡便性の向上と用具導入の視点も大切です。

## 扉対策（出入り・介助軽減）と、便器の洋式化

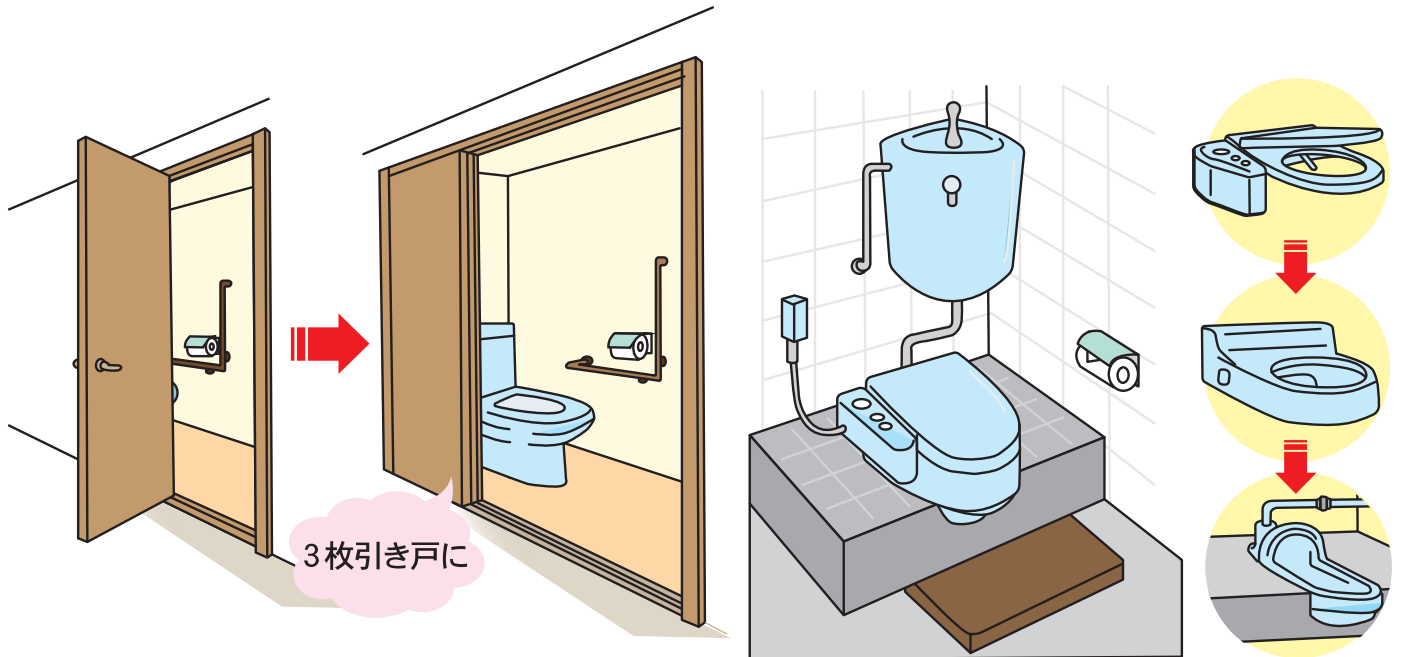

狭いトイレでも、出入り口を広げることで大幅に動作や介助が改善されることもあります

## 空間・スペース（介助スペースと車いすスペース）

### 必要な介護スペース

### 車いすスペース

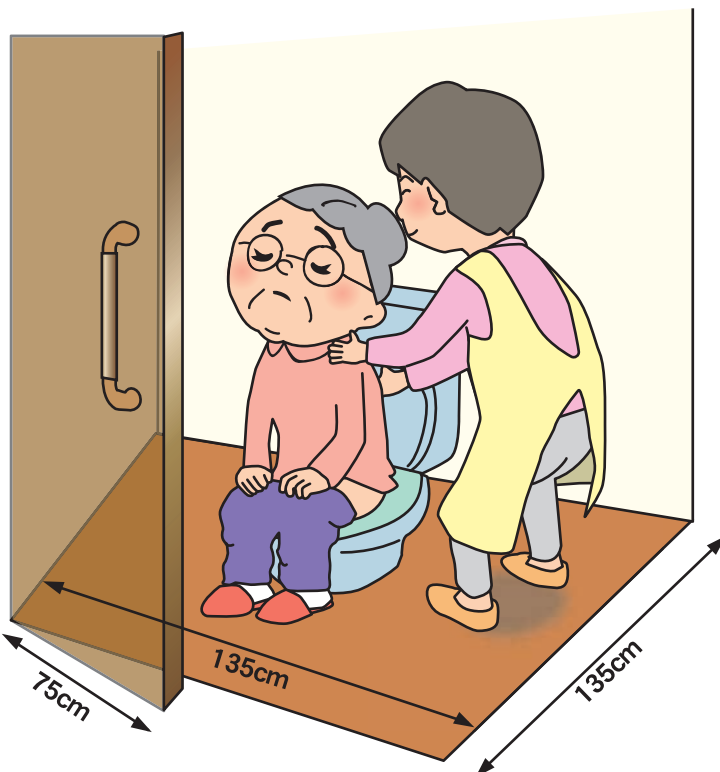

### 手動車椅子の場合

### 電動車椅子の場合

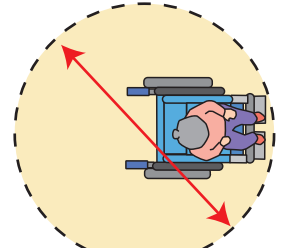
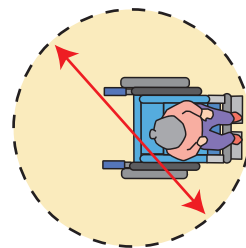

$\phi=150\text{cm}$ 以上

$\phi=180\text{cm}$ 以上

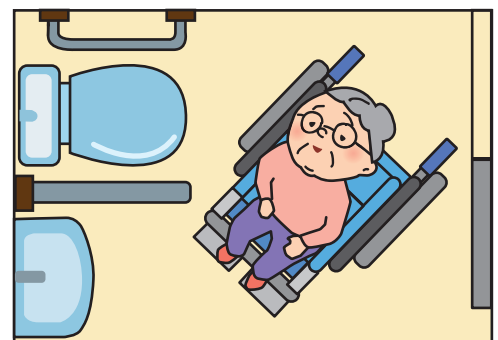



# 洗面・脱衣

脱衣所は、三大介護「食事」「入浴」「排泄」と呼ばれる「台所」「浴室」「トイレ」への動線にあたる非常に重要な場所です。

## ヒートショック対策 ヒートショックによる年間死者数は交通事故による死者の約4倍\*

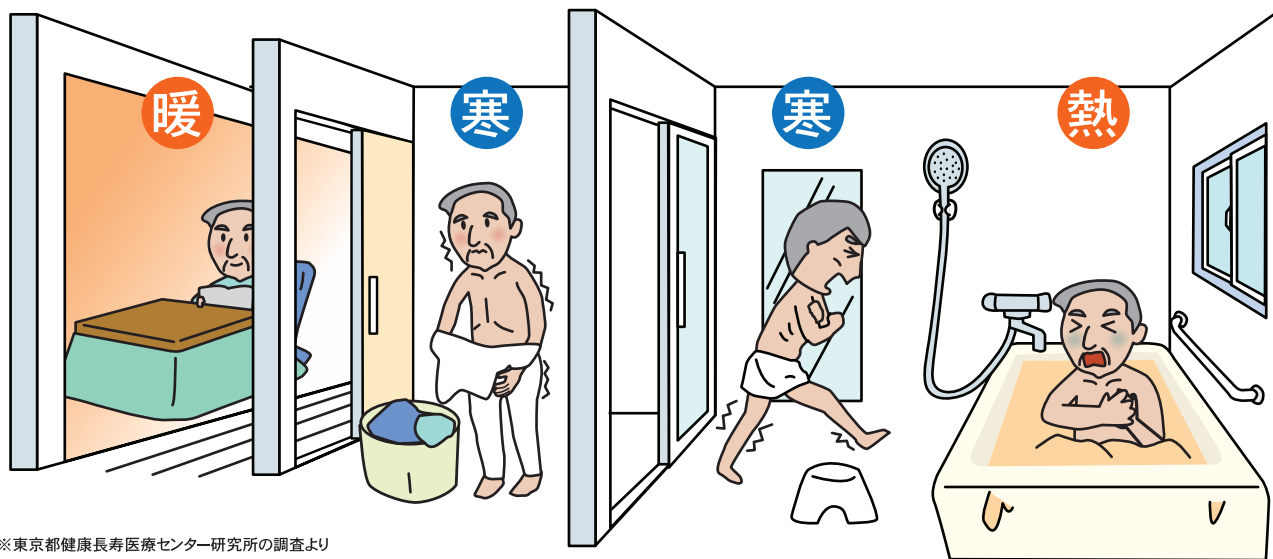

※東京都健康長寿医療センター研究所の調査より

## 脱衣

座面付き歩行器やイスを使う



座面付き歩行器



ベンチを使う

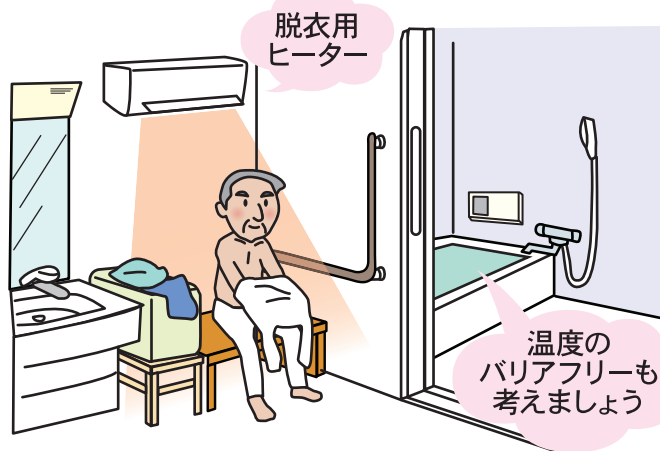

壁をなくして動きやすく 車いすでの移動や介助が楽になります。

＜壁の撤去前＞

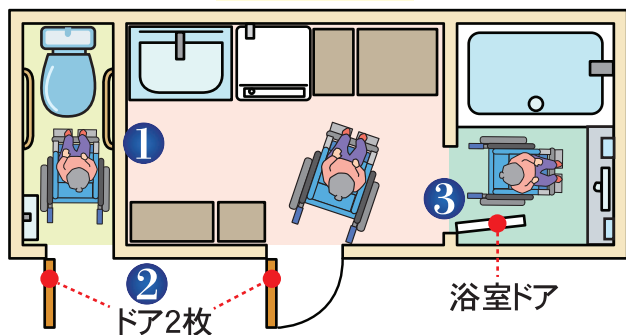

＜壁の撤去後＞

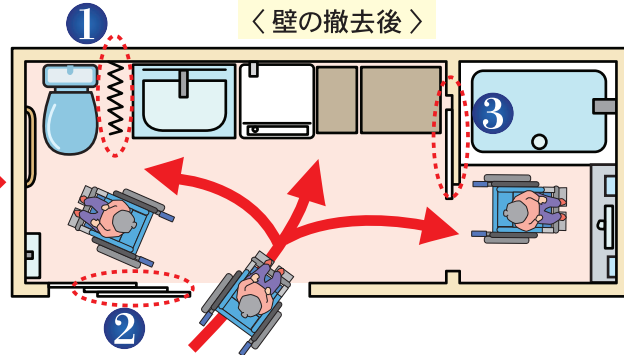

1 トイレ壁撤去  
アコーディオンカーテンへ

2 ドア2枚分  
3枚式引き戸へ

3 浴室ドア  
引き戸へ

◎口腔ケアの器具もいろいろあります。

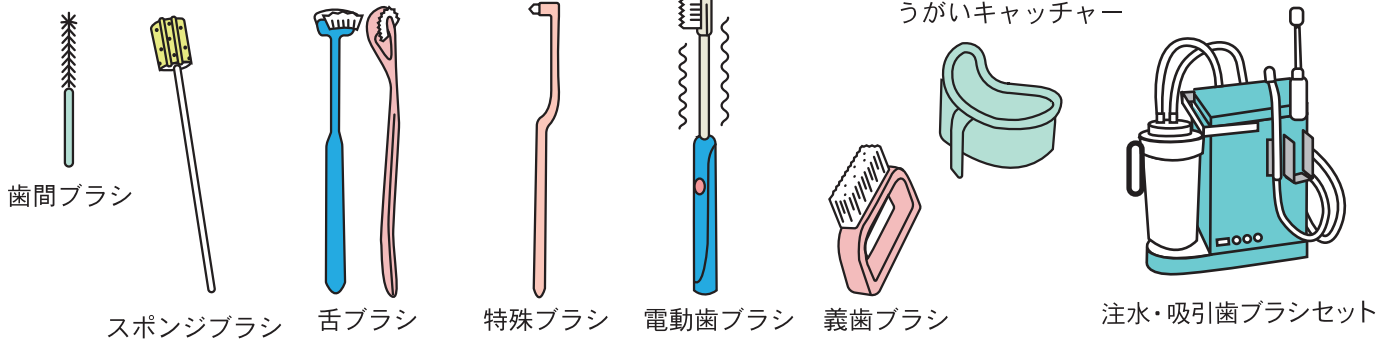

## 浴室

いつまでも清潔でいたい、安全で安心して快適なお風呂の利用を続けたい。入浴シーンは危険性も高いので、リフォームだけでなく便利な福祉用具の活用も考えましょう。

### 「浴室の扉」 入浴時の介助スペースが狭い場合、扉の改修で解決することもあります。

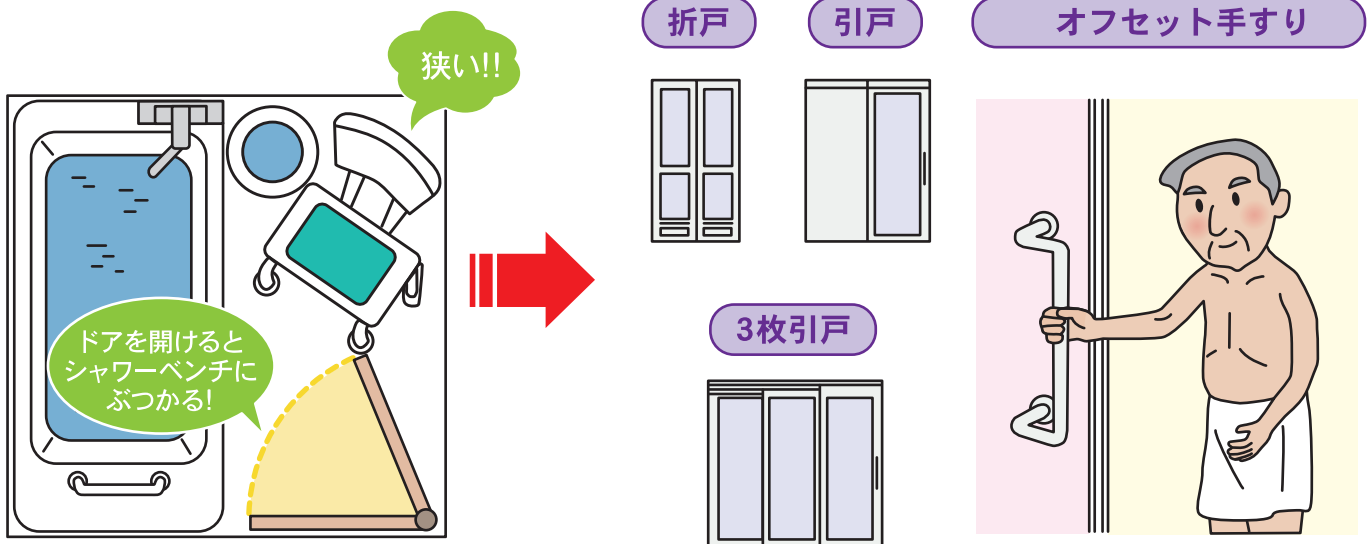

### バランス釜改修 浴槽・給湯器

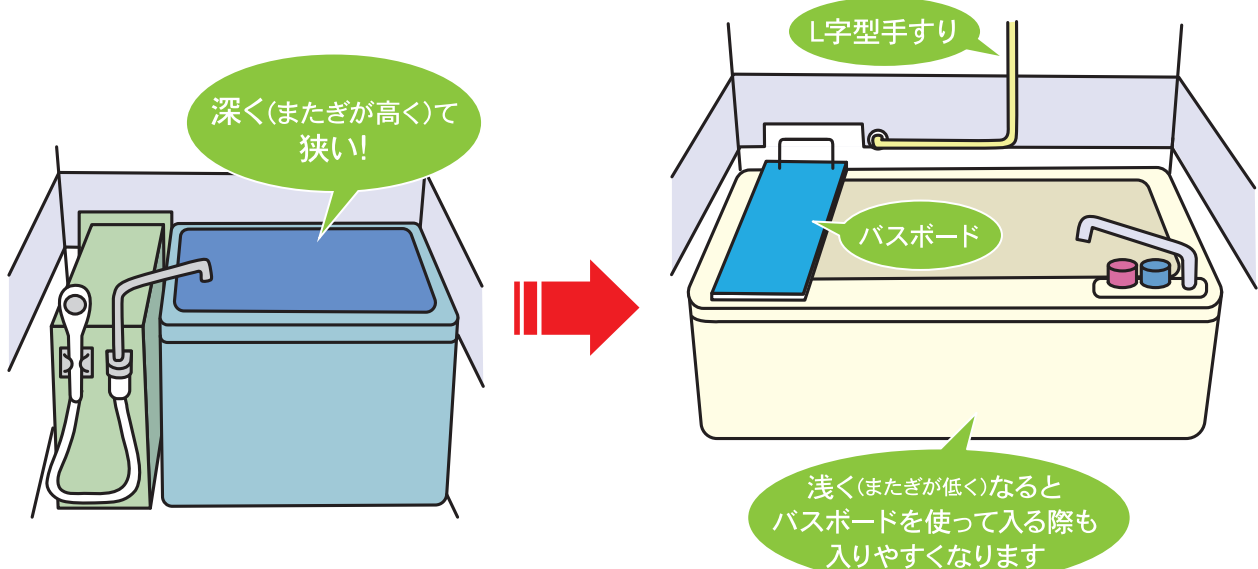

ベッド・  
ベッド  
付属品

床ずれ  
防止用具

体位  
変換器

認知症  
老人徘徊  
感知機器

杖  
歩行  
補助杖

手すり

歩行器

車いす・  
車いす  
付属品

スロープ

移動用  
リフト  
排泄

販売品

シャワーチェア (ユクリア) ひじ掛け・背もたれタイプ (折りたたみ)

パナソニック

《SP ワンタッチ U 型 おりたたみ N》



PN-L41521A

メーカー希望小売価格

29,150 円 (税込)

《ミドル SP ワンタッチ おりたたみ N》



PN-L41821D

メーカー希望小売価格

29,150 円 (税込)

《ワイド SP ワンタッチ おりたたみ N》



PN-L41522BR

メーカー希望小売価格

29,150 円 (税込)

シャワーチェア (ユクリア) 背もたれタイプ (折りたたみ)

パナソニック

《ミドルワンタッチ おりたたみ N》



PN-L42221A

メーカー希望小売価格

26,950 円 (税込)

《コンパクトワンタッチ おりたたみ N》



PN-L41421D

メーカー希望小売価格

24,750 円 (税込)

《ミドル おりたたみ N》

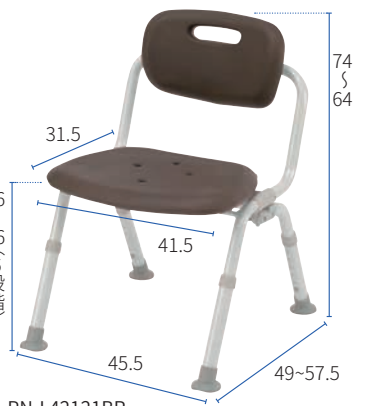

PN-L42121BR

メーカー希望小売価格

22,550 円 (税込)

シャワーチェア (ユクリア)

パナソニック

腰当てタイプ

《コンパクト腰当付おりたたみ N》



PN-L40921BR

メーカー希望小売価格

19,250 円 (税込)

《ミドル SP 腰当付おりたたみ N》



PN-L42021A

メーカー希望小売価格

19,800 円 (税込)

シャワーチェア (ユクリア)

パナソニック

ミドル SP 回転おりたたみ N



PN-L41221BR

メーカー希望小売価格

34,100 円 (税込)



PN-L41221A



PN-L41221D

浴槽台 (ユクリア)

パナソニック



《軽量レギュラー》

メーカー希望小売価格  
**20,900**円(税込)

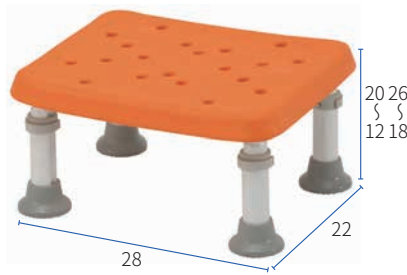

《ソフトコンパクト》

メーカー希望小売価格  
**20,900**円(税込)

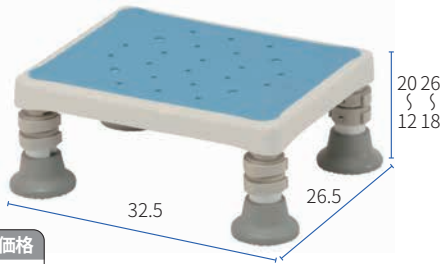

《軽量コンパクト》

メーカー希望小売価格  
**19,800**円(税込)

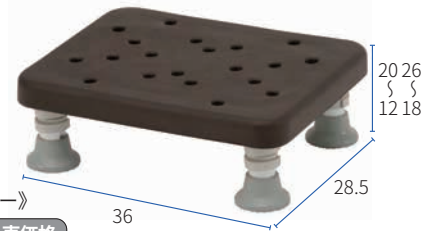

《ソフトレギュラー》

メーカー希望小売価格  
**22,000**円(税込)

入浴グリップ (ユクリア)

パナソニック

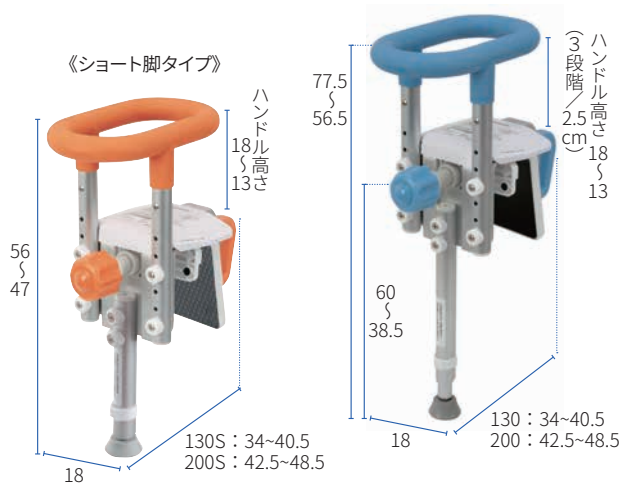

《ショート脚タイプ》

《130・130S》《200・200S》

メーカー希望小売価格  
**33,000**円(税込) / **35,200**円(税込)

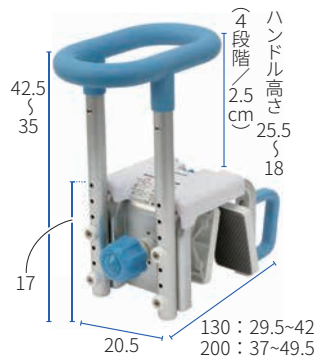

《コンパクト130》

メーカー希望小売価格  
**28,050**円(税込)

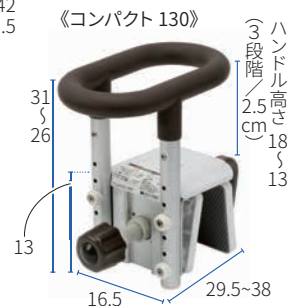

《コンパクト130》

すべり止めマット (ユクリア)

パナソニック

●厚さ：約0.25cm

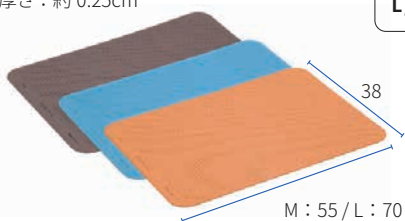

メーカー希望小売価格  
M/ **6,270**円(税込)  
L/ **6,600**円(税込)

介護保険対象外

おく楽すべり止めマット

アロン化成

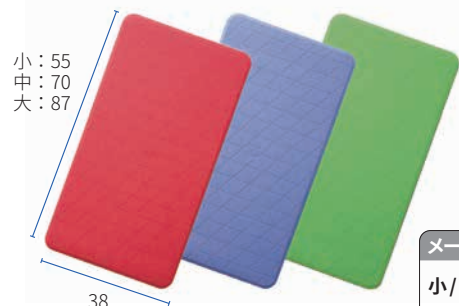

●厚さ：約0.3cm

介護保険対象外

メーカー希望小売価格  
小/ **5,500**円(税込)  
中/ **5,720**円(税込)  
大/ **6,600**円(税込)

ベッド・  
ベッド  
付属品

床ずれ  
防止用具

体位  
変換器

認知症  
老人徘徊  
感知機器

杖  
歩行  
補助杖

手すり

歩行器

車いす・  
車いす  
付属品

スロープ

移動用  
リフト  
排泄

販売品

### ステンレス製浴槽台 R “あしびた” ソフトタイプシリーズ

アロン化成

#### 《ミニタイプ》



- [10] 10 (1段階)
- [12-15] 12・15 (2段階)
- [15-20] 15・17.5・20 (3段階)

メーカー希望小売価格

10/ **18,700**円(税込)

12-15/15-20

**19,800**円(税込)

- 重さ
- [10] 約 2.1kg
  - [12-15] 約 2.3kg
  - [15-20] 約 2.5kg

#### 《ジャストタイプ》



- [10] 10 (1段階)
- [12-15] 12・15 (2段階)
- [15-20] 15・17.5・20 (3段階)
- [17.5-25] 17.5・20・22.5・25 (4段階)
- [20-30] 20・22.5・25・30 (4段階)

メーカー希望小売価格

10/ **18,700**円(税込)

12-15/15-20/17.5-25/20-30

**19,800**円(税込)

- 重さ
- [10] 約 2.3kg
  - [12-15] 約 2.6kg
  - [15-20] 約 2.8kg
  - [17.5-25] 約 2.9kg
  - [20-30] 約 3.1kg

#### 《標準タイプ》



- [10] 10 (1段階)
- [12-15] 12・15 (2段階)
- [15-20] 15・17.5・20 (3段階)
- [17.5-25] 17.5・20・22.5・25 (4段階)
- [20-30] 20・22.5・25・27.5・30 (5段階)

メーカー希望小売価格

10/ **19,800**円(税込)

12-15/15-20/17.5-25/20-30

**20,900**円(税込)

- 重さ
- [10] 約 2.6kg
  - [12-15] 約 2.8kg
  - [15-20] 約 3.0kg
  - [17.5-25] 約 3.2kg
  - [20-30] 約 3.3kg

### 軽量浴槽台 “あしびた” すべり止めシートタイプ・ソフトタイプ

アロン化成

#### 《ミニタイプ》

- [12-20] 12～20 (5段階)
- [16-26] 16～26 (6段階)



メーカー希望小売価格

**20,350**円(税込)

- 重さ
- [12-20] 約 2.0kg
  - [16-26] 約 2.1kg

#### 《ジャストタイプ》

- [8-12] 8～12 (3段階)
- [12-20] 12～20 (5段階)
- [16-26] 16～26 (6段階)
- [20-30] 20～30 (6段階)



メーカー希望小売価格

**20,350**円(税込)

- 重さ
- [8-12] 約 2.2kg
  - [12-20] 約 2.3kg
  - [16-26] 約 2.4kg
  - [20-30] 約 2.5kg

### シャワーベンチ

アロン化成

#### 《折りたたみシャワーベンチ FC》

背付タイプ



メーカー希望小売価格

**24,200**円(税込)

#### 《シャワーベンチ Mini》

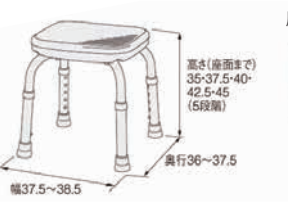

メーカー希望小売価格

**13,750**円(税込)

#### 《コンパクト折りたたみシャワーベンチ IC》

骨盤サポート



メーカー希望小売価格

**24,200**円(税込)

シャワーベンチ

アロン化成

《楽しく開閉シャワーベンチ S》

業界最薄  
クラス  
15cm

楽おり

折りたたみ時

レッド

座面寸法図

高さ 71~83

メーカー希望小売価格  
**30,800** 円(税込)

《楽しく開閉シャワーベンチ Sフィット もちぷる》

楽しく開閉

楽おり

折りたたみ時

ブラウン

座面寸法図

高さ 71~83

メーカー希望小売価格  
**34,100** 円(税込)

《折りたたみシャワーベンチ FS フィット》

業界最薄  
クラス  
15cm

楽おり

折りたたみ時

ブルー

座面寸法図

高さ 65~75

メーカー希望小売価格  
**29,700** 円(税込)

《折りたたみシャワーベンチ IS フィット》

グリーン

折りたたみ時

座面寸法図

高さ 59.5~69.5

メーカー希望小売価格  
**26,400** 円(税込)

《折りたたみシャワーベンチ HP フィット》

レッド

折りたたみ時

座面寸法図

高さ 64~74

メーカー希望小売価格  
**39,600** 円(税込)

《温浴シャワーベンチ HP フィット》

ブルー

折りたたみ時

座面寸法図

高さ 78~89

メーカー希望小売価格  
**107,800** 円(税込)

くるくるチェア D

ウチエ

《穴無しシート》  
KRU-173

《O型シート》  
KRU-172

《U型シート》  
KRU-174

《O型シート/U型シート》  
メーカー希望小売価格  
**107,800** 円(税込)

《穴無しシート》  
メーカー希望小売価格  
**110,000** 円(税込)

シャワースカール D

ウチエ

《穴無しシート》  
SW6302

《O型シート》  
SW6301

《O型シート/U型シート  
メッシュシート》  
メーカー希望小売価格  
**107,800** 円(税込)

《穴無しシート》  
メーカー希望小売価格  
**110,000** 円(税込)

《メッシュシート》  
SW6300

《U型シート》  
SW6303

ベッド・  
ベッド  
付属品

床ずれ  
防止用具

体位  
変換器

認知症  
老人徘徊  
感知機器

杖  
歩行  
補助杖

手すり

歩行器

車いす・  
車いす  
付属品

スロープ

移動用  
リフト  
排泄

販売品

ベッド・  
ベッド  
付属品

床ずれ  
防止用具

体位  
変換器

認知症  
老人徘徊  
感知機器

杖  
歩行  
補助杖

浴槽手すり ユニットバス対応 130UB / 130UB ショート

アロン化成

《130UB》

《130UB ショート》



ブルー

グリーン

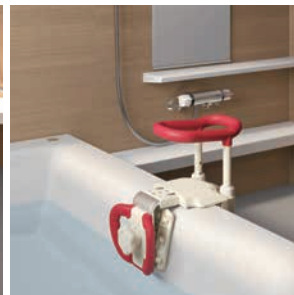

レッド

- 取付可能な浴槽の壁厚：4.5 ～ 13 cm
- 浴槽壁高さ対応範囲：38.5 ～ 60.5 cm

《130UB / 130UB ショート》

メーカー希望小売価格

**33,000**円(税込)

手すり

浴槽手すり 高さ調整付き 200N / 130R / 165W

アロン化成

《200N》



ブルー

- 取付可能な浴槽の壁厚：11.5 ～ 20 cm

メーカー希望小売価格

**30,250**円(税込)

《130R》



グリーン

- 取付可能な浴槽の壁厚：4.5 ～ 13 cm

メーカー希望小売価格

**24,750**円(税込)

《165W》



レッド

- 取付可能な浴槽の壁厚：8 ～ 16.5 cm

メーカー希望小売価格

**33,000**円(税込)

歩行器

車いす・  
車いす  
付属品

スロープ

移動用  
リフト  
排泄

販売品

移乗台 N500

パナソニック



- 取付可能な浴槽のフチ幅：3.5 ～ 13.5 cm
- 浴槽の高さ対応範囲：36 ～ 60 cm

メーカー希望小売価格

**37,400**円(税込)

バスボード 薄型

アロン化成

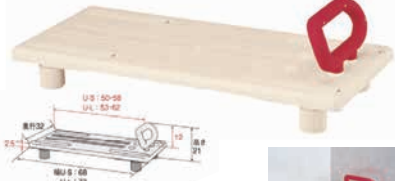

メーカー希望小売価格

S / **29,700**円(税込)

L / **32,450**円(税込)

バスボード 軽量

パナソニック



●取付可能な浴槽サイズ

	内幅	浴槽幅	浴槽ふち
S	29～65cm	71cm以上	4cm以上
L	38～74cm	80cm以上	

上面図〈Sタイプ〉



側面図〈SL共通〉



メーカー希望小売価格

S / **24,200**円(税込)

L / **26,400**円(税込)

ソフト補高便座



●ソフト補高便座 #3 / #5 取り付け可能便座サイズ

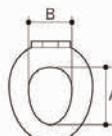

ご使用されている便座のA・Bの各寸法を測定し、  
取り付け可能かどうかを確認してください。

A	26～30cm
B	19～20cm

※上記の取り付け可能サイズでも一部特殊な形状をした  
便座には取り付けできない場合があります。(湯水洗浄  
便座への取り付けについては下記の注意事項をご確認  
ください。)

※当社製品への取り付けについて

○	○	×	○
サンタリース専用	サンタリース取付	ポータブルトイレ	

上面図

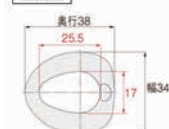

側面図

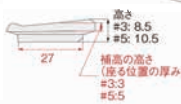

メーカー希望小売価格

3m / **12,100**円(税込)

5m / **16,500**円(税込)

ポータブルトイレ 座楽 ラフィーネ

パナソニック

色、フォルム、使い勝手にこだわった上質感のあるポータブルトイレです。



《プラスチック便座 (前後傾斜脚付き)》 メーカー希望小売価格 <b>31,900</b> 円(税込)	《脱臭プラスチック便座 (前後傾斜脚付き)》 メーカー希望小売価格 <b>58,300</b> 円(税込)	《ソフト便座 (前後傾斜脚付き)》 メーカー希望小売価格 <b>36,300</b> 円(税込)	《脱臭ソフト便座 (前後傾斜脚付き)》 メーカー希望小売価格 <b>62,700</b> 円(税込)	《あたたか便座 (前後傾斜脚付き)》 メーカー希望小売価格 <b>47,300</b> 円(税込)	《脱臭あたたか便座 (前後傾斜脚付き)》 メーカー希望小売価格 <b>72,600</b> 円(税込)
--------------------------------------------------------------	----------------------------------------------------------------	-----------------------------------------------------------	-------------------------------------------------------------	------------------------------------------------------------	--------------------------------------------------------------

ポータブルトイレ FX-CP “ちびくまくん”

アロン化成

信頼の証!安心して使えるポータブルトイレ。

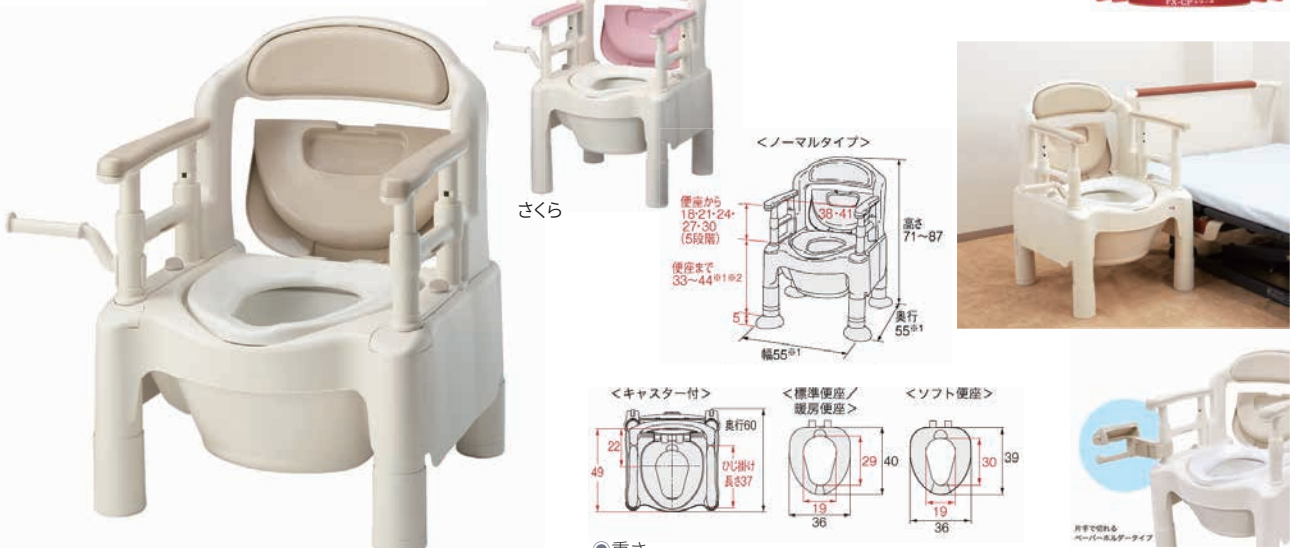

《補高スペーサーなし (標準便座)》 メーカー希望小売価格 <b>25,850</b> 円(税込)	《補高スペーサーなし (標準便座) 片手で切れるペーパーホルダータイプ》 メーカー希望小売価格 <b>29,150</b> 円(税込)	●重さ 【補高スペーサーなし (標準便座)】 10.3kg 【補高スペーサーなし (標準便座) 片手で切れるペーパーホルダータイプ】 10.3kg 【標準便座ノーマルタイプ】 10.8kg 【標準便座キャスター付】 11.2kg 【ソフト便座ノーマルタイプ】 10.9kg 【暖房便座ノーマルタイプ】 11.5kg 【ソフト・快適脱臭ノーマルタイプ】 11.7kg 【暖房・快適脱臭ノーマルタイプ】 12.3kg			
《標準便座 ノーマルタイプ》 メーカー希望小売価格 <b>28,050</b> 円(税込)	《標準便座 キャスター付》 メーカー希望小売価格 <b>31,900</b> 円(税込)	《ソフト便座 ノーマルタイプ》 メーカー希望小売価格 <b>34,650</b> 円(税込)	《暖房便座 ノーマルタイプ》 メーカー希望小売価格 <b>45,100</b> 円(税込)	《ソフト・快適脱臭 ノーマルタイプ》 メーカー希望小売価格 <b>59,950</b> 円(税込)	《暖房・快適脱臭 ノーマルタイプ》 メーカー希望小売価格 <b>69,850</b> 円(税込)



ベッド・  
ベッド  
付属品

床ずれ  
防止用具

体位  
変換器

認知症  
老人徘徊  
感知機器

杖  
歩行  
補助杖

手すり

歩行器

車いす・  
車いす  
付属品

スロープ

移動用  
リフト  
排泄

販売品

## 家具調トイレ 座楽 シャワポット

パナソニック

### 《ひじ掛け昇降》

おしりを温水でしっかり洗浄。ご自分でふき取ることが困難な方におすすめです。



### おしりさらさら温風乾燥



温風が出るので、ご利用者・介助者の拭き取り負担を軽減することができます。



付属の消臭フォームを使うと、泡のバリアでさらにニオイをもれにくくします。



操作しやすいユニバーサルデザインリモコン

### ◎多彩な洗浄機能



女性にやさしいビデ洗浄



より広い範囲を洗えるムーブ洗浄

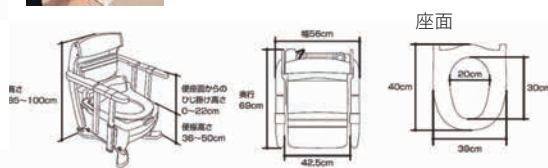

メーカー希望小売価格

**151,800**円(税込)

## 家具調トイレ セレクト R 自動ラップはねあげ

アロン化成

### 《処理とニオイの問題を解決》

排泄物をフィルムで密封!住環境、症状、体格、処理方法に合わせて選べるポータブルトイレ。



### ◎フィルムカセット



### ◎凝固剤

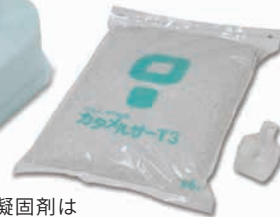

※フィルムカセット、凝固剤は購入品になります。

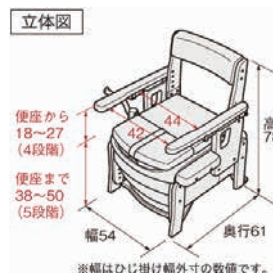

◎重さ  
【標準便座】 約 22.6kg  
【ソフト便座】 約 22.7kg  
【暖房便座】 約 23.4kg

《標準便座》

メーカー希望小売価格  
**162,800**円(税込)

《ソフト便座》

メーカー希望小売価格  
**169,400**円(税込)

《暖房便座》

メーカー希望小売価格  
**179,850**円(税込)

### 家具調 (木製) ポータブルトイレ セレクト R アロン化成

**●重さ**  
 [標準便座] 約 16.3kg (快適脱臭約 16.9kg)  
 [ソフト便座] 約 16.3kg (快適脱臭約 16.9kg)  
 [暖房便座] 約 17kg (快適脱臭約 17.6kg)

**メーカー希望小売価格**

	標準便座	ソフト便座	暖房便座
	56,100 円(税込)	62,700 円(税込)	73,150 円(税込)
快適脱臭	81,400 円(税込)	88,000 円(税込)	97,900 円(税込)

### 家具調トイレ セレクト R はねあげ アロン化成

**●重さ**  
 [標準便座] 約 19.3kg (快適脱臭約 19.9kg)  
 [ソフト便座] 約 19.3kg (快適脱臭約 19.9kg)  
 [暖房便座] 約 20kg (快適脱臭約 20.6kg)

**メーカー希望小売価格**

	標準便座	ソフト便座	暖房便座
	69,300 円(税込)	75,900 円(税込)	86,350 円(税込)
快適脱臭	94,600 円(税込)	101,200 円(税込)	111,100 円(税込)

### 家具調トイレ 座楽 ベーシック パナソニック

**●重さ**  
 [プラスチック便座] 約 18kg (脱臭約 18.5kg)  
 [ソフト便座] 約 16.3kg (脱臭約 19kg)  
 [あたたか便座] 約 19kg (脱臭約 19.5kg)

**メーカー希望小売価格**

	プラスチック便座	ソフト便座	あたたか便座
	58,300 円(税込)	62,700 円(税込)	71,500 円(税込)
脱臭	83,600 円(税込)	88,000 円(税込)	96,800 円(税込)

### 家具調トイレ 座楽 ひじ掛けはねあげタイプ アロン化成

**●重さ**  
 [プラスチック便座] 約 20.5kg (脱臭約 21kg)  
 [ソフト便座] 約 21kg (脱臭約 21.5kg)  
 [あたたか便座] 約 21.5kg (脱臭約 22kg)

**メーカー希望小売価格**

	プラスチック便座	ソフト便座	あたたか便座
	69,300 円(税込)	73,700 円(税込)	82,500 円(税込)
脱臭	94,600 円(税込)	99,000 円(税込)	107,800 円(税込)

#### 自動ラップポータブルトイレ 専用凝固剤

**メーカー希望小売価格**  
**1,100 円** (税込)

● 60 回分

#### 自動ラップポータブルトイレ 専用フィルムカセット

**メーカー希望小売価格**  
**2,200 円** (税込)

● 60 回分

#### ポータブルトイレ用 消臭液

**メーカー希望小売価格**  
**792 円** (税込)

● 400ml / 約 20 回分

#### ポータブルトイレ用 消臭液

**メーカー希望小売価格**  
**1,650 円** (税込)

● 1000ml / 約 50 回分

#### ケスモン 消臭・防水マット

**メーカー希望小売価格**  
**6,490 円** (税込)

● 幅 74 × 奥行 90 × 厚 0.35cm

#### ポータブルトイレ用処理袋 すっきりポイ

**メーカー希望小売価格**  
**4,290 円** (税込)

● 縦 42 × 横 55cm / 30 枚

#### ポータブルトイレ用 スプレー式消臭フォーム

**メーカー希望小売価格**  
**1,100 円** (税込)

● 280ml / 約 52 回分

#### ケスモン消臭シート

**メーカー希望小売価格**  
**1,320 円** (税込)

● 30 枚入り

ベッド・  
ベッド  
付属品

床ずれ  
防止用具

体位  
変換器

認知症  
老人徘徊  
感知機器

杖  
歩行  
補助杖

手すり

歩行器

車いす・  
車いす  
付属品

スロープ

移動用  
リフト  
排泄

販売品

# 防災対策 災害時の対応

## 福祉用具編

### ●特殊寝台

手で背上げた状態からベッドを平らに戻す方法

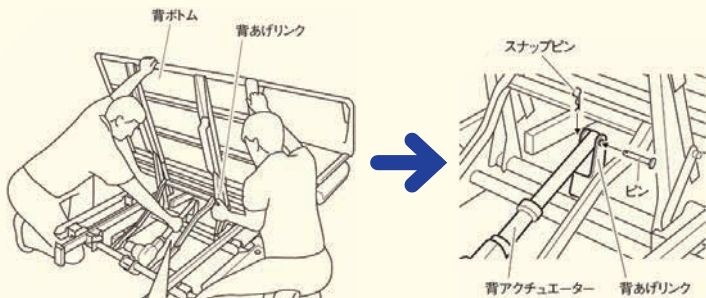

※必ず2人以上で行って下さい。

停電時でもベッドを動かせる器具



パラマウント社  
(レンタル可)



シーホネンス社

### ●エアマット

対応が必要なエアマット

ネクサス



クレイド



アドバン



対応方法

ホースを折り曲げテープで固定する。



機種		送風チューブを折り曲げた場合の底つきまでの時間	参考値： 左記対応がない場合の底つきまでの時間
ネクサス CR600~630	エアセル	約7日間	約8時間
	ベースマット	約7日間	約7日間
ビッグセル-Ex		約2日間	約8時間
トライセル		約4日間	約3時間
アクティ		約20時間	約1時間

停電の際にエアマットの空気漏れを防ぐ機能が備わっている機種



ネクサス R



ラグーナ



ビッグセル

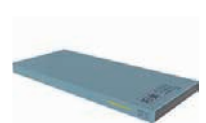

利楽



グランデ



ステージア

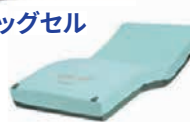

オスカー

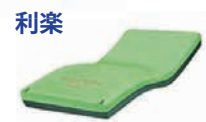

アマンダ

※このカタログに掲載されているエアマットは全て停電対策機能が備わっています。

## ●車いす

### 車いすで段差を下る場合

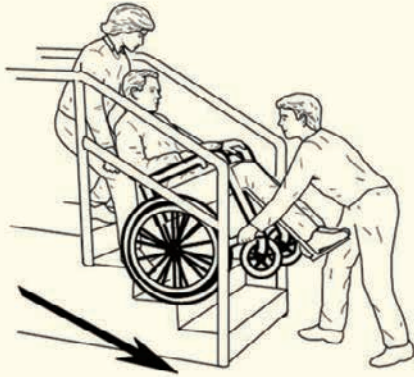

車いすで段差を下る場合は前輪を持ち上げ、前向きで下るようにして下さい。後ろ向きに下ると重心が下方方向にかかり過ぎてしまい支えられない可能性があります。

### 【段差回避方法（参考例）】

段差 20cm・奥行 20cm の場合、高さ 10cm・奥行 10cm の物を置く事で段差を半分の高さにできる。



【車いす関連商品】 ※介護保険で利用できる場合もありますので、詳しくは担当までご相談下さい。



けん引式車いす補助装置 JINNRKI



階段昇降機 J-MAX



リクライニングぴったりフィット

## 医療機器編



携帯酸素ボンベ

携帯用  
酸素ボンベ  
専用バッグ



リュック

ショルダー  
バッグ



足踏み式吸引器



手動式吸引器



バッテリー式吸引器



電池式吸引器

ベッド・  
ベッド  
付属品

床ずれ  
防止用具

体位  
変換器

認知症  
老人徘徊  
感知機器

杖  
歩行  
補助杖

手すり

歩行器

車いす・  
車いす  
付属品

スロープ

移動用  
リフト  
排泄

販売品

## アルファプラ R 担架タイプ

エアセルとウレタン  
の3層ハイブリッド構造

エアポンプを収納し  
杖として利用可能

エアポンプ

持ち手付まで  
拡張として機能

本体

担架付きタイプ付属シート

●マットレスとして

●座布団として

●ソファとして

●担架として

メーカー希望小売価格  
**38,500**円(税込)

## でるキャップ

収納も場所を取りません。いざという時、頭で押して3秒装着。



メーカー希望小売価格  
**4,290**円(税込)

## 災害用緊急トイレセット II



メーカー希望小売価格 **49,280**円(税込)

## 緊急避難セット



メーカー希望小売価格 **16,500**円(税込)

## 空気枕付防災アルミ蒸着寝袋



メーカー希望小売価格 **770**円(税込)

## 非常食 安心米バラエティセット



メーカー希望小売価格 **5,400**円(税込)

## 非常食 備蓄 de ポローニャブリオッシュパン



メーカー希望小売価格 **486**円(税込)

## 非常食 えいようかん (5本入り)



メーカー希望小売価格 **594**円(税込)

## 非常食 北アルプス保存水



2L × 6本  
5年保存

メーカー希望小売価格 **1,944**円(税込)

## 非常食 A4ボックス食料備蓄3日間セット



メーカー希望小売価格 **6,264**円(税込)

## 非常食 安心米バラエティセット



メーカー希望小売価格 **5,400**円(税込)

## メイバランス ソフト Jelly

明治

ソフトな食感ゼリータイプの栄養食品で食べやすい。  
《200kcal / 125ml》

メーカー希望小売価格  
**248** 円(税込)



ぶどうヨーグルト味    はちみつヨーグルト味    ストロベリーヨーグルト味    バナナヨーグルト味    パインヨーグルト味    ピーチヨーグルト味    マスカットヨーグルト味    ヨーグルト味

## メイバランス カップゼリー

明治

体に大切な栄養素が手軽にバランス良く摂れるゼリー。《80kcal / 58g》

メーカー希望小売価格  
**5,184** 円(税込)

(24コ入り  
6種類×4コ)



ぶどう味    ストロベリー味    バナナ味    マンゴー味    メロン味    パイナップル味

## メイバランス Mini

明治

8種類の味で食事をサポート。《200kcal / 125ml》

メーカー希望小売価格  
**216** 円(税込)



ぶどう味    キャラメル味    ココア味    コーヒー味    コーンスープ味    ストロベリー味    バナナ味    ヨーグルト味

## メイバランス Mini カップ (ミルクテイストシリーズ)

明治

ミルク香るやさしい甘さ。《200kcal / 125ml》

メーカー希望小売価格  
**265** 円(税込)



コーヒー味    コーンスープ味    ストロベリー味    バナナ味    フルーツ・オレ味    ヨーグルト味    抹茶味

## メイバランス Mini カップ (ヨーグルトテイストシリーズ)

明治

さわやかな酸味。《200kcal / 125ml》

メーカー希望小売価格  
**265** 円(税込)



いちごヨーグルト味    ブルーベリーヨーグルト味    マスカットヨーグルト味    白桃ヨーグルト味

## トロメイク SP (とろみ調整食品)

明治

すばやくしっかりトロミづけ。



メーカー希望小売価格  
**2,025** 円(税込)

メーカー希望小売価格  
**3,888** 円(税込)

ベッド・  
ベッド  
付属品

床ずれ  
防止用具

体位  
変換器

認知症  
老人徘徊  
感知機器

杖  
歩行  
補助杖

手すり

歩行者

車いす・  
車いす  
付属品

スロープ

移動用  
リフト  
排泄

販売品

# 掲載品 TAIS コード一覧

TAISコード	商品名	型式
00170-000913	エバーリーフ7 (83幅) ミニ 通気	KE-544T
00170-000880	エバーリーフ7 (83幅) 通気	KE-543T
00170-000912	エバーリーフ7 (91幅) ミニ 通気	KE-542T
00170-000878	エバーリーフ7 (91幅) 通気	KE-541T
00170-000444	プレグラーマットレス (100幅)	KE-557Q
00170-000142	プレグラーマットレス (83幅)	KE-553Q
00170-000285	プレグラーマットレス (83幅) ミニ	KE-5531Q
00170-000159	プレグラーマットレス (91幅)	KE-551Q
00170-000286	プレグラーマットレス (91幅) ミニ	KE-5511Q
00170-000744	ストレッチスリムマットレス (100幅) 清拭	KE-777SQ
00170-000749	ストレッチスリムマットレス (100幅) 通気	KE-777TQ
00170-000743	ストレッチスリムマットレス (83幅) ミニ 清拭	KE-774SQ
00170-000748	ストレッチスリムマットレス (83幅) ミニ 通気	KE-774TQ
00170-000742	ストレッチスリムマットレス (83幅) 清拭	KE-773SQ
00170-000747	ストレッチスリムマットレス (83幅) 通気	KE-773TQ
00170-000741	ストレッチスリムマットレス (91幅) ミニ 清拭	KE-772SQ
00170-000746	ストレッチスリムマットレス (91幅) ミニ 通気	KE-772TQ
00170-000740	ストレッチスリムマットレス (91幅) 清拭	KE-771SQ
00170-000745	ストレッチスリムマットレス (91幅) 通気	KE-771TQ
00170-000734	ストレッチフィットマットレス (100幅) 清拭	KE-787SQ
00170-000739	ストレッチフィットマットレス (100幅) 通気	KE-787TQ
00170-000733	ストレッチフィットマットレス (83幅) ミニ 清拭	KE-784SQ
00170-000738	ストレッチフィットマットレス (83幅) ミニ 通気	KE-784TQ
00170-000732	ストレッチフィットマットレス (83幅) 清拭	KE-783SQ
00170-000737	ストレッチフィットマットレス (83幅) 通気	KE-783TQ
00170-000731	ストレッチフィットマットレス (91幅) ミニ 清拭	KE-782SQ
00170-000736	ストレッチフィットマットレス (91幅) ミニ 通気	KE-782TQ
00170-000730	ストレッチフィットマットレス (91幅) 清拭	KE-781SQ
00170-000735	ストレッチフィットマットレス (91幅) 通気	KE-781TQ
00170-000044	クレーターマットレス (83幅) 通気	KE-763
00170-000043	クレーターマットレス (91幅) 通気	KE-761
00249-000143	クレアマットレス3 90cm幅 ショート	411586
00249-000142	クレアマットレス3 90cm幅 レギュラー	411585
00054-000364	ソフィア 91cm幅 ショート	MHA1091SA
00054-000363	ソフィア 91cm幅 レギュラー	MHA1091A
00054-000310	ソフィアウェイ (100幅) 防水	MHA10100A
00054-000306	ソフィアウェイ (83幅) 防水	MHA1083A
00054-000307	ソフィアウェイ (83幅) ミニ 防水	MHA1083SA
00054-000308	ソフィアウェイ (91幅) 防水	MHA1091A
00054-000309	ソフィアウェイ (91幅) ミニ 防水	MHA1091SA
00054-000206	テルサ/防水・清拭消毒タイプ 83cm幅 ショート	MTLS1283S
00054-000203	テルサ/防水・清拭消毒タイプ 83cm幅 レギュラー	MTLS1283
00054-000207	テルサ/防水・清拭消毒タイプ 91cm幅 ショート	MTLS1291S
00054-000204	テルサ/防水・清拭消毒タイプ 91cm幅 レギュラー	MTLS1291
00563-000106	アルファブラ すくっと Re (83幅)	TS-SKT-ReA3R
00563-000107	アルファブラ すくっと Re (83幅) ミニ	TS-SKT-ReA3S
00563-000108	アルファブラ すくっと Re (91幅)	TS-SKT-ReA1R
00563-000109	アルファブラ すくっと Re (91幅) ミニ	TS-SKT-ReA1S
00170-001042	エバーフィットC3 (91幅) 通気	KE-611TQ
00170-001043	エバーフィットC3 (91幅) ミニ 通気	KE-612TQ
00170-001034	エバーフィットC3 (91幅) ミニ ドライタイプ	KE-612UQ
00170-001033	エバーフィットC3 (91幅) ドライタイプ	KE-611UQ
00170-001044	エバーフィットC3 (83幅) 通気	KE-613TQ
00170-001045	エバーフィットC3 (83幅) ミニ 通気	KE-614TQ
00170-001036	エバーフィットC3 (83幅) ミニ ドライタイプ	KE-614UQ
00170-001035	エバーフィットC3 (83幅) ドライタイプ	KE-613UQ
00170-001046	エバーフィットC3 (100幅) 通気	KE-617TQ
00054-000160	ライフ 91cm幅 ショート ダークブルー	MLFV91SDBL
00054-000160	ライフ 91cm幅 レギュラー ダークブルー	MLFV91DBL
00167-000064	ダブルウェーブマットレス 100cm幅 レギュラー	MB-2500L2
00167-000184	ダブルウェーブマットレス 90cm幅 ショート	MB-2510L・ショート
00167-000184	ダブルウェーブマットレス 90cm幅 レギュラー	MB-2510L・レギュラー
00167-000184	ダブルウェーブマットレス 90cm幅 ロング	MB-2510L・ロング
00563-000095	アルファブラL (100幅)	MB-LA0R
00563-000091	アルファブラL (83幅)	MB-LA3R

特殊寝台付属品

床ずれ防止用具

TAISコード	商品名	型式
00563-000092	アルファブラL (83幅) ミニ	MB-LA3S
00563-000093	アルファブラL (91幅)	MB-LA1R
00563-000094	アルファブラL (91幅) ミニ	MB-LA1S
00206-000070	ディンブルマットレス (83幅)	CR-540
00206-000070	ディンブルマットレス (83幅) ミニ	CR-542
00206-000070	ディンブルマットレス (91幅)	CR-541
00206-000070	ディンブルマットレス (91幅) ミニ	CR-543
00563-000055	アルファブラF 83幅 ミニ 防水	MB-FW3S
00563-000056	アルファブラF 83幅 防水	MB-FW3R
00563-000058	アルファブラF 幅91×長さ181cm 防水	MB-FW1S
00563-000059	アルファブラF 幅91×長さ195cm 防水	MB-FW1R
00563-000060	アルファブラF 幅91×長さ210cm 防水	MB-FW1L
00563-000063	アルファブラF (83幅) ミニ 通気	MB-FA3S
00563-000064	アルファブラF (83幅) 通気	MB-FA3R
00563-000066	アルファブラF (91幅) ミニ 通気	MB-FA1S
00563-000067	アルファブラF (91幅) 通気	MB-FA1R
00563-000069	アルファブラF (100幅) 通気	MB-FA0R
00170-000968	エバーブラウドマットレス (83幅) ドライ	KE-623UQ
00170-000969	エバーブラウドマットレス (83幅) ミニ ドライ	KE-624UQ
00170-000965	エバーブラウドマットレス (83幅) ミニ 通気	KE-624TQ
00170-000964	エバーブラウドマットレス (83幅) 通気	KE-623TQ
00170-000966	エバーブラウドマットレス (91幅) ドライ	KE-621UQ
00170-000967	エバーブラウドマットレス (91幅) ミニ ドライ	KE-622UQ
00170-000963	エバーブラウドマットレス (91幅) ミニ 通気	KE-622TQ
00170-000962	エバーブラウドマットレス (91幅) 通気	KE-621TQ
00054-000159	フィール 83cm幅 ショート	MFEL83、他
00054-000159	フィール 83cm幅 レギュラー	MFEL83、他
00054-000159	フィール 91cm幅 ショート	MFEL91S
00054-000159	フィール 91cm幅 レギュラー	MFEL91
00054-000115	ステージア (83幅)	MSTA83
00054-000115	ステージア (83幅) ミニ	MSTA83S
00054-000115	ステージア (91幅)	MSTA91
00054-000115	ステージア (91幅) ミニ	MSTA91S
00563-000130	アルファブラF II 撥水・防水カバータイプ 幅91×長さ181cm	MB-F II W1S
00563-000129	アルファブラF II 撥水・防水カバータイプ 幅91×長さ195cm	MB-F II W1R
00206-000087	エアマスターネクスス R (100cm幅)	CR-685
00206-000082	エアマスターネクスス R (83幅)	CR-660
00206-000084	エアマスターネクスス R (83幅) ミニ	CR-665
00206-000083	エアマスターネクスス R (91幅)	CR-663
00206-000085	エアマスターネクスス R (91幅) ミニ	CR-667
00206-000093	エアマスターネクスス R プラス (100幅)	CR-687
00206-000088	エアマスターネクスス R プラス (83幅)	CR-671
00206-000090	エアマスターネクスス R プラス (83幅) ミニ	CR-675
00206-000089	エアマスターネクスス R プラス (91幅)	CR-673
00206-000091	エアマスターネクスス R プラス (91幅) ミニ	CR-677
00206-000126	ビッグセル インフィニティ (100幅)	CR-559
00206-000074	ビッグセル インフィニティ (83幅)	CR-550
00206-000074	ビッグセル インフィニティ (83幅) ミニ	CR-553
00206-000074	ビッグセル インフィニティ (91幅)	CR-555
00206-000074	ビッグセル インフィニティ (91幅) ミニ	CR-557
00206-000127	ビッグセル インフィニティプラス (100幅)	CR-569
00206-000076	ビッグセル インフィニティプラス (83幅) ミニ	CR-563
00206-000076	ビッグセル インフィニティプラス (83幅)	CR-561
00206-000076	ビッグセル インフィニティプラス (91幅)	CR-565
00206-000076	ビッグセル インフィニティプラス (91幅) ミニ	CR-567
00206-000143	ビッグセル アイズ 900タイプ ショート	CR-757
00206-000141	ビッグセル アイズ 900タイプ レギュラー	CR-753
00206-000140	ビッグセルアイズ (83cm幅)	CR-750
00206-000142	ビッグセルアイズ (83cm幅 ショート)	CR-755
00054-000438	アマダ 91cm幅 ショート	MAMA91S
00054-000436	アマダ 91cm幅 レギュラー	MAMA91
00631-000553	ミオレットIII 2モーター 樹脂ボード	P113-21AC
00631-000554	ミオレットIII 2モーター 木製フラットボード	P113-21BA
00631-000555	ミオレットIII 2モーター 木製宮付ボード	P113-21BB
00631-000557	ミオレットIII 3モーター 樹脂ボード	P113-31AC
00631-000558	ミオレットIII 3モーター 木製フラットボード	P113-31BA
00631-000559	ミオレットIII 3モーター 木製宮付ボード	P113-31BB
00631-000331	ラフィオ 2モーター 連動ハイバックサポート ショート 樹脂	P110-21ACS

床ずれ防止用具

特殊寝台





# 掲載品 TAIS コード一覧

TAISコード	商品名	型式
00170-001023	レント 2M (91 幅) サンドホワイト	KQ-68233
00170-001023	レント 2M (91 幅) ミニサンドホワイト	KQ-68223
00170-001024	レント 1M 背 (83 幅) ソフトピンク	KQ-68111
00170-001024	レント 1M 背 (83 幅) ミニソフトピンク	KQ-68101
00170-001024	レント 1M 背 (91 幅) ソフトピンク	KQ-68131
00170-001024	レント 1M 背 (91 幅) ミニソフトピンク	KQ-68121
00170-001025	レント 1M 背 (83 幅) ミニミントグリーン	KQ-68102
00170-001025	レント 1M 背 (83 幅) ミントグリーン	KQ-68112
00170-001025	レント 1M 背 (91 幅) ミニミントグリーン	KQ-68122
00170-001025	レント 1M 背 (91 幅) ミントグリーン	KQ-68132
00170-001026	レント 1M 背 (83 幅) サンドホワイト	KQ-68113
00170-001026	レント 1M 背 (83 幅) ミニサンドホワイト	KQ-68103
00170-001026	レント 1M 背 (91 幅) サンドホワイト	KQ-68133
00170-001026	レント 1M 背 (91 幅) ミニサンドホワイト	KQ-68123
00170-001027	レント 1M ハイロー (83 幅) ソフトピンク	KQ-68011
00170-001027	レント 1M ハイロー (83 幅) ミニソフトピンク	KQ-68001
00170-001027	レント 1M ハイロー (91 幅) ソフトピンク	KQ-68031
00170-001027	レント 1M ハイロー (91 幅) ミニソフトピンク	KQ-68021
00170-001028	レント 1M ハイロー (83 幅) ミニミントグリーン	KQ-68002
00170-001028	レント 1M ハイロー (83 幅) ミントグリーン	KQ-68012
00170-001028	レント 1M ハイロー (91 幅) ミニミントグリーン	KQ-68022
00170-001028	レント 1M ハイロー (91 幅) ミントグリーン	KQ-68032
00170-001029	レント 1M ハイロー (83 幅) サンドホワイト	KQ-68013
00170-001029	レント 1M ハイロー (83 幅) ミニサンドホワイト	KQ-68003
00170-001029	レント 1M ハイロー (91 幅) サンドホワイト	KQ-68033
00170-001029	レント 1M ハイロー (91 幅) ミニサンドホワイト	KQ-68023
00170-001216	楽匠プラスX型ベッド 1 モーター 高さ (83 幅) 無地	KQ-A0100
00170-001216	楽匠プラスX型ベッド 1 モーター 高さ (91 幅) 無地	KQ-A0300
00170-001220	楽匠プラスX型ベッド 1 モーター 高さ (83 幅) 無地 棚付ボード	KQ-A0107
00170-001220	楽匠プラスX型ベッド 1 モーター 高さ (91 幅) 無地 棚付ボード	KQ-A0307
00170-001223	楽匠プラスX型ベッド 1 モーター 高さ (83 幅) キャメル	KQ-A0122
00170-001223	楽匠プラスX型ベッド 1 モーター 高さ (91 幅) キャメル	KQ-A0322
00170-001225	楽匠プラスX型ベッド 1 モーター 高さ (83 幅) キャメル 棚付ボード	KQ-A0127
00170-001225	楽匠プラスX型ベッド 1 モーター 高さ (91 幅) キャメル 棚付ボード	KQ-A0327
00170-001230	楽匠プラスX型ベッド 1 モーター 背 (83 幅) 無地	KQ-A1100
00170-001230	楽匠プラスX型ベッド 1 モーター 背 (91 幅) 無地	KQ-A1300
00170-001234	楽匠プラスX型ベッド 1 モーター 背 (83 幅) 無地 棚付ボード	KQ-A1107
00170-001234	楽匠プラスX型ベッド 1 モーター 背 (91 幅) 無地 棚付ボード	KQ-A1307
00170-001237	楽匠プラスX型ベッド 1 モーター 背 (83 幅) キャメル	KQ-A1122
00170-001237	楽匠プラスX型ベッド 1 モーター 背 (91 幅) キャメル	KQ-A1322
00170-001239	楽匠プラスX型ベッド 1 モーター 背 (83 幅) キャメル 棚付ボード	KQ-A1127
00170-001239	楽匠プラスX型ベッド 1 モーター 背 (91 幅) キャメル 棚付ボード	KQ-A1327
00170-001244	楽匠プラスX型ベッド 2 モーター (83 幅) 無地	KQ-A2100
00170-001244	楽匠プラスX型ベッド 2 モーター (91 幅) 無地	KQ-A2300
00170-001248	楽匠プラスX型ベッド 2 モーター (83 幅) 無地 棚付ボード	KQ-A2107
00170-001248	楽匠プラスX型ベッド 2 モーター (91 幅) 無地 棚付ボード	KQ-A2307
00170-001251	楽匠プラスX型ベッド 2 モーター (83 幅) キャメル	KQ-A2122
00170-001251	楽匠プラスX型ベッド 2 モーター (91 幅) キャメル	KQ-A2322
00170-001253	楽匠プラスX型ベッド 2 モーター (83 幅) キャメル 棚付ボード	KQ-A2127
00170-001253	楽匠プラスX型ベッド 2 モーター (91 幅) キャメル 棚付ボード	KQ-A2327
00170-001258	楽匠プラスX型ベッド 3 モーター (83 幅) 無地	KQ-A3100
00170-001258	楽匠プラスX型ベッド 3 モーター (91 幅) 無地	KQ-A3300
00170-001262	楽匠プラスX型ベッド 3 モーター (83 幅) 無地 棚付ボード	KQ-A3107
00170-001262	楽匠プラスX型ベッド 3 モーター (91 幅) 無地 棚付ボード	KQ-A3307
00170-001265	楽匠プラスX型ベッド 3 モーター (83 幅) キャメル	KQ-A3122
00170-001265	楽匠プラスX型ベッド 3 モーター (91 幅) キャメル	KQ-A3322
00170-001267	楽匠プラスX型ベッド 3 モーター (83 幅) キャメル 棚付ボード	KQ-A3127
00170-001267	楽匠プラスX型ベッド 3 モーター (91 幅) キャメル 棚付ボード	KQ-A3327
00170-001287	楽匠プラスH型ベッド 2 モーション (83 幅) グリーン	KQ-A5111
00170-001287	楽匠プラスH型ベッド 2 モーション (91 幅) グリーン	KQ-A5311
00170-001295	楽匠プラスH型ベッド 2 モーション (83 幅) グリーン 棚付ボード	KQ-A5117
00170-001295	楽匠プラスH型ベッド 2 モーション (91 幅) グリーン 棚付ボード	KQ-A5317
00170-001315	楽匠プラスH型ベッド 3 モーション (83 幅) グリーン	KQ-A6111
00170-001315	楽匠プラスH型ベッド 3 モーション (91 幅) グリーン	KQ-A6311
00170-001323	楽匠プラスH型ベッド 3 モーション (83 幅) グリーン 棚付ボード	KQ-A6117
00170-001323	楽匠プラスH型ベッド 3 モーション (91 幅) グリーン 棚付ボード	KQ-A6317
00170-001065	ここちあ利楽 (91 幅) 清拭	KE-971S
00170-001066	ここちあ利楽 (91 幅) ミニ 清拭	KE-972S

特殊寝台

床ずれ防止用具

TAISコード	商品名	型式
00170-001067	ここちあ利楽 (83 幅) 清拭	KE-973S
00170-001068	ここちあ利楽 (83 幅) ミニ 清拭	KE-974S
00170-001069	ここちあ利楽 (91 幅) 通気	KE-971T
00170-001070	ここちあ利楽 (91 幅) ミニ 通気	KE-972T
00170-001071	ここちあ利楽 (83 幅) 通気	KE-973T
00170-001075	ここちあ利楽 (91 幅) 清拭 リンクケーブル付	KE-971S-L
00170-001076	ここちあ利楽 (91 幅) ミニ 清拭 リンクケーブル付	KE-972S-L
00170-001077	ここちあ利楽 (83 幅) 清拭 リンクケーブル付	KE-973S-L
00170-001078	ここちあ利楽 (83 幅) ミニ 清拭 リンクケーブル付	KE-974S-L
00170-001079	ここちあ利楽 (91 幅) 通気 リンクケーブル付	KE-971T-L
00170-001080	ここちあ利楽 (91 幅) ミニ 通気 リンクケーブル付	KE-972T-L
00170-001081	ここちあ利楽 (83 幅) 通気 リンクケーブル付	KE-973T-L
00170-001082	ここちあ利楽 (83 幅) ミニ 通気 リンクケーブル付	KE-974T-L
00710-001072	ここちあ利楽 (83 幅) ミニ 通気	KE-974T
00170-001352	ここちあ利楽Flow 清拭タイプ 91cm 幅 ミニ	KE-912S
00170-001351	ここちあ利楽Flow 清拭タイプ 91cm 幅 レギュラー	KE-911S
00170-001356	ここちあ利楽Flow 通気タイプ 91cm 幅 ミニ	KE-912T
00170-001355	ここちあ利楽Flow 通気タイプ 91cm 幅 レギュラー	KE-911T
00054-000137	オスカーハイブリッド (83 幅)	MOSC83
00054-000137	オスカーハイブリッド (83 幅) ミニ	MOSC83S
00054-000137	オスカーハイブリッド (91 幅)	MOSC91
00054-000137	オスカーハイブリッド (91 幅) ミニ	MOSC91S
	YOKARO ヨカロ 2 モーター 樹脂ボード	
	YOKARO ヨカロ 3 モーター 樹脂ボード	
	YOKARO ヨカロ 2 モーター 木製ボード	
	YOKARO ヨカロ 3 モーター 木製ボード	
00631-000318	サイドレール ショート (1 本)	PA505-44 (1 本)
00631-000319	サイドレール レギュラー (1 本)	PA505-75 (1 本)
00631-000320	サイドレール ロング (1 本)	PA505-96 (1 本)
00631-000524	安全カバー付ショートサイドレール (1 本入)	PA505-44S1
00631-000523	安全カバー付レギュラーサイドレール (1 本入)	PA505-75S1
00631-000522	安全カバー付ロングサイドレール (1 本入)	PA505-96S1
00631-000517	ロングタイプ対応スペーサー付き レギュラーサイドレール (1 本)	PA505-75L1
00631-000518	ロングタイプ対応スペーサー付きショートサイドレール (1 本)	PA505-44L1
00631-000516	ロングタイプ対応スペーサー付きロングサイドレール (1 本)	PA505-96L1
00631-000545	ハンドグリップ	PG04-75
00631-000536	パッド付レバーロック式ベッド用グリップ ニーパロL	PG03-116MP
00631-000532	パッド付自動ロック式ベッド用グリップ ニーパロ+	PG02-116ATP
00631-000534	パッド付レバーロック式ベッド用グリップ ニーパロL ロング対応スペーサー付	PG03-116MPL
00631-000530	パッド付自動ロック式ベッド用グリップ ニーパロ+ ロング対応スペーサー付	PG02-116ATPL
00631-000538	ベッド用グリップ「ニーパロ+」パッド付安全カバー付	PG02-116ATPS
00631-000542	ベッド用グリップ「ニーパロL」パッド付安全カバー付	PG03-116MPS
00631-000561	ミオレットIII専用キャスター (4 個組)	PC03-8CK
00631-000562	ミオレットIII専用ハイトスペーサー (4 個組)	PH05-45
00170-Z00056	ソフトカバー付ベッドサイドレール (1 本)	KS-161QC-1
00170-Z00019	ベッドサイドレール (1 本)	KS-161Q-1
00170-Z00088	ソフトカバー付ベッドサイドレール (1 本)	KS-171QC-1
00170-Z00197	ベッドサイドレール (1 本)	KS-171Q-1
00170-000543	ソフトカバー付ベッドサイドレール	KS-151QC
00170-000537	ベッドサイドレール	KS-151Q
00170-000763	ソフトカバー付ベッドサイドレール	KS-191QC
00170-000752	ベッドサイドレール	KS-191Q
00170-001205	スイングアーム介助バー	KS-099A
00170-000897	サイドグリップ	KS-030A
00170-000901	ソフトカバー付きスイングアーム介助バー	KS-098ACL
00170-000902	ソフトカバー付きサイドグリップ	KS-030AC
00170-000717	ベッドサイドテーブル	KF-1950
00170-000489	リハビリテーブル	KF-840
00170-000826	リハビリテーブル KF-840 ベルト付き	KF-840BS
00170-000317	オーバーベッドテーブル	KF-833LB
00170-000321	オーバーベッドテーブル	KF-832LA
00170-000375	オーバーテーブル (100 幅)	KQ-060W
00170-000373	オーバーテーブル (83 幅)	KQ-060M
00170-000374	オーバーテーブル (91 幅)	KQ-060L
00170-000706	ターンテーブル ハード S	KZ-A52044
00170-000612	ターンテーブル ハード L	KZ-A52045

床ずれ防止用具

特殊寝台

特殊寝台付属品

TAISコード	商品名	型式
00170-000570	イージーグライド M	KZ-A29036
00170-000569	イージーグライド S	KZ-A29035
00170-000568	イージーグライド SS	KZ-A29034
00170-000571	イージーグライド L	KZ-A29037
00245-000151	フレックスボード	
00054-000032	イージーモーション	MEMV
00170-000694	フレキシベルトハグ M	KZ-A52072
00170-000572	フレキシベルトハグ S	KZ-A52071
00170-000794	キャスター	KQ-P70C
00170-000560	キャスター	KQ-P90C
00170-000561	ハイトスペーサー	KQ-P90H
00170-000525	楽匠S延長フレーム (83 幅)	KQ-P90L
00170-000526	楽匠S延長フレーム (91 幅)	KQ-P92L
00170-000792	延長フレーム (83 幅)	KQ-P70L
00170-000793	延長フレーム (91 幅)	KQ-P72L
00170-000876	クオラ延長フレーム	KQ-P62L
00170-000681	楽匠 S 延長フレーム (100 幅)	KQ-P94L
00170-001032	楽匠 FeeZ/ レント 延長フレーム (83 幅)	KQ-P68L
00170-000936	楽匠 FeeZ/ レント 延長フレーム (91 幅)	KQ-P78L
00170-001344	楽匠プラス用 延長フレーム (83 幅)	KQ-PA0L
00170-001345	楽匠プラス用 延長フレーム (91 幅)	KQ-PA2L
00170-000563	延長マットレス (91 幅) プレグラ	KE-551L
00170-000565	延長マットレス (83 幅) プレグラ	KE-553L
00170-000661	延長マットレス (100 幅) プレグラ	KE-557L
00170-000662	延長マットレス (100 幅) エバーフィット	KE-527LA
00170-001103	延長マットレス (91 幅) 厚さ 8 ~ 10cm	KE-L111
00170-001104	延長マットレス (83 幅) 厚さ 8 ~ 10cm	KE-L113
00170-001105	延長マットレス (100 幅) 厚さ 8 ~ 10cm	KE-L117
00170-001106	延長マットレス (91 幅) 厚さ 11 ~ 13cm	KE-L121
00170-001107	延長マットレス (83 幅) 厚さ 11 ~ 13cm	KE-L123
00170-001108	延長マットレス (100 幅) 厚さ 11 ~ 13cm	KE-L127
00170-000795	アクセスポート 基本セット	KQ-P70G
00170-Z00123	アクセスポート 垂直ポール	KQ-P70P
00170-000797	アクセスポート 歩行用手すり 1 台セット	KQ-P70GT1
00170-000800	アクセスポート 垂直ポール手すり 1 台セット	KQ-P70GF1
00170-000796	アクセスポート 垂直ポールセット	KQ-P70GP
00170-001185	バナナフィット L 清拭	KE-P111S
00170-001182	バナナフィット L 通気	KE-P111T
00170-001184	バナナフィット M 清拭	KE-P112S
00170-001181	バナナフィット M 通気	KE-P112T
00170-001183	バナナフィット S 清拭	KE-P113S
00170-001180	バナナフィット S 通気	KE-P113T
00149-000039	ナーセント Ex ユー L (Ab 防水カバー付)	
00149-000038	ナーセント Ex ユー M (Ab 防水カバー付)	
00149-000036	ナーセント Ex ロール 100 (Ab 防水カバー付)	
00149-000035	ナーセント Ex ロール 150 (Ab 防水カバー付)	
00149-000034	ナーセント Ex ロール 200 (Ab 防水カバー付)	
00149-000037	ナーセント Ex ワイド (Ab 防水カバー付)	
00206-000133	ロンボポジショニングクッション (防水カバー付)	RM1-BCS
00206-000134	ロンボポジショニングクッション (防水カバー付)	RM2-BCS
00206-000135	ロンボポジショニングクッション (防水カバー付)	RM4-BCS
00170-000611	イージースライド M	KZ-A52043
00170-000713	ペンギンサポート	KE-100S
00249-000094	マキシトランスファー	
00563-000052	スマイルシートL	CS-SM-L
00563-000051	スマイルシートM	CS-SM-M
00947-000001	トレイジスライドシート	TES-100
00054-000095	アスデイス	ASD
00206-000106	スモールチェンジラグーナ (100 幅)	CR-711
00206-000102	スモールチェンジラグーナ (83 幅)	CR-700
00206-000104	スモールチェンジラグーナ (83 幅) ミニ	CR-705
00206-000103	スモールチェンジラグーナ (91 幅)	CR-703
00206-000105	スモールチェンジラグーナ (91 幅) ミニ	CR-707
00206-000110	スモールチェンジ ラグーナ プラス 90cm 幅 ショート	CR-727
00206-000108	スモールチェンジ ラグーナ プラス 90cm 幅 レギュラー	CR-723
00563-000073	ウェルビー HC ジャンボ 超撥水カバー無	PC-HC-J1
00563-000074	ウェルビー HC プーメラン (大) 超撥水カバー無	PC-HC-B1
00563-000075	ウェルビー HC プーメラン (小) 超撥水カバー無	PC-HC-B2

特殊寝台付属品

体位変換器

TAISコード	商品名	型式
00563-000076	ウェルビー HC ウェーブ 超撥水カバー無	PC-HC-W1
00563-000077	ウェルビー HC スティック (大) 超撥水カバー無	PC-HC-S1
00563-000078	ウェルビー HC スティック (小) 超撥水カバー無	PC-HC-S2
00563-000079	ウェルビー HC ミニ 超撥水カバー無	PC-HC-M1
00563-000080	ウェルビー HC ピロー 超撥水カバー無	PC-HC-P1
00563-000081	ウェルビー HC ウェーブ (ロング) 超撥水カバー無	PC-HC-W2
00149-000045	ナーセントパット A2 点セット (小ピース *2 個)	
00149-000012	ナーセントパット A 3 点セット	NP
00054-000112	セロリ (A タイプ) まくら型	MTYA
00054-000113	セロリ (B タイプ) スネーク型	MTYB
00318-000146	家族コール3A・メロディチャイム	HK-3A
00318-000147	家族コール3B・メロディチャイム	HK-3B
00318-000148	家族コール3C・メロディチャイム	HK-3C
00318-000149	家族コール3D・メロディチャイム	HK-3D
00318-000150	家族コール3A・スマート	HKSM-3A
00318-000151	家族コール3B・スマート	HKSM-3B
00318-000152	家族コール3C・スマート	HKSM-3C
00318-000153	家族コール3D・スマート	HKSM-3D
00318-000154	家族コール3A・シンプル	HKSP-3A(G),(P),(B)
00318-000155	家族コール3B・シンプル	HKSP-3B(G),(P),(B)
00318-000156	家族コール3C・シンプル	HKSP-3C(G),(P),(B)
00318-000157	家族コール3D・シンプル	HKSP-3D(G),(P),(B)
00318-000166	家族コール 3A スマート 中継器付	HKSM-3A/RP
00318-000167	家族コール 3B スマート 中継器付	HKSM-3B/RP
00318-000168	家族コール 3C スマート 中継器付	HKSM-3C/RP
00318-000169	家族コール 3D スマート 中継器付	HKSM-3D/RP
00318-000165	リピーター K (中継器)	HPHK-1
00318-000163	多機能受信器スマート K	HRSMK-1
00318-000164	簡易型受信器シンプル K	HRSPK-1(G),(P),(B)
00318-000162	メロディチャイム	HRHK-1
00318-000171	家族コールワイド・A	HKW-1A
00318-000172	家族コールワイド・B	HKW-1B
00318-000173	家族コールワイド・C	HKW-1 C
00318-000174	家族コールワイド・D	HKW-1D
00318-000071	ケアロボコール 2A	HKC-2A
00318-000072	ケアロボコール 2B	HKC-2B
00318-000073	ケアロボコール 2C	HKC-2C
00318-000179	お散歩コール OGP-1	OGP-1
01339-000005	楽起 (らっきい) 介助バー型	YM-101L-ID
01339-000006	楽起 (らっきい) 横型	YM-102L-ID
01339-000013	楽起 (らっきい) ワイド縦型	YM-109L-ID
01339-000007	楽起 (らっきい) 縦型	YM-103L-ID
01339-000005	楽起 (らっきい) 介助バー型	YM-101L-ID
01339-000028	楽起 (らっきい) 楽どめ	YM-104C-AL
01339-000021	楽起 (らっきい) 楽どめ壁面用	YM-110C-AL
01339-000012	楽起 (らっきい) ワイド介助バー型楽どめ付	YM-108L-ID 楽どめ付
01339-000015	楽起 (らっきい) ワイド縦型楽どめ壁面用付	YM-109L-ID 楽どめ壁面用付
00054-000116	ルーツ (サイドタイプ)	MNTPLBR
00054-000117	ルーツ (センタータイプ)	MNTPSBR
00054-000132	ルーツ (コーナータイプ)	MNTPCRBR
00054-000133	ルーツ (ロングタイプ)	MNTPLGBR
00054-000218	ルーツ アウトドア (ロングタイプ)	MNTPOLG
00980-000334	スムーディ 標準タイプ 片手すり	XPN-L80601
00980-000335	スムーディ 標準タイプ 両手すり	XPN-L80602
00980-000336	スムーディ ステップタイプ 片手すり	XPN-L80603
00980-000337	スムーディ ステップタイプ 両手すり	XPN-L80604
00980-000355	スムーディ ステップ 980 タイプ 片手すり	XPN-L80621
00980-000356	スムーディ ステップ 980 タイプ 両手すり	XPN-L80622
00980-000357	スムーディ ロング 1700 タイプ 片手すり	XPN-L80623
00980-000358	スムーディ ロング 1700 タイプ 両手すり	XPN-L80624
00980-000338	スムーディ ロング 2050 タイプ 片手すり	XPN-L80605
00980-000339	スムーディ ロング 2050 タイプ 両手すり	XPN-L80606
00980-000340	スムーディ ロング 2400 タイプ 片手すり	XPN-L80607
00980-000341	スムーディ ロング 2400 タイプ 両手すり	XPN-L80608
00980-000342	スムーディ ロング 3460 タイプ 片手すり	XPN-L80609
00980-000343	スムーディ ロング 3460 タイプ 両手すり	XPN-L80610

体位変換器

徘徊感知機器

手すり

# 掲載品 TAIS コード一覧

TAISコード	商品名	型式
00980-000345	スムーディ 標準タイプ 伸縮 片手すり	XPN-L80611
00980-000346	スムーディ 標準タイプ 伸縮 両手すり	XPN-L80612
00980-000347	スムーディ ステップタイプ 伸縮 片手すり	XPN-L80613
00980-000348	スムーディ ステップタイプ 伸縮 両手すり	XPN-L80614
00980-000359	スムーディ ステップ 980 タイプ 伸縮 片手すり	XPN-L80625
00980-000360	スムーディ ステップ 980 タイプ 伸縮 両手すり	XPN-L80626
00980-000361	スムーディ ロング 1700 タイプ 伸縮 片手すり	XPN-L80627
00980-000362	スムーディ ロング 1700 タイプ 伸縮 両手すり	XPN-L80628
00980-000349	スムーディ ロング 2050 タイプ 伸縮 片手すり	XPN-L80615
00980-000350	スムーディ ロング 2050 タイプ 伸縮 両手すり	XPN-L80616
00980-000351	スムーディ ロング 2400 タイプ 伸縮 片手すり	XPN-L80617
00980-000352	スムーディ ロング 2400 タイプ 伸縮 両手すり	XPN-L80618
00980-000353	スムーディ ロング 3460 タイプ 伸縮 片手すり	XPN-L80619
00980-000354	スムーディ ロング 3460 タイプ 伸縮 両手すり	XPN-L80620
00054-000054	パディー I	MNTCM、他
00054-000055	パディー 1 用サイドバー	MNTCM01LB
00054-000064	パディー 1 用丸型サイドバー	MNTCM05
00054-000065	パディー 1 用 L 型サイドバー 90	MNTCM06
00054-000066	パディー 1 用 L 型サイドバー 45	MNTCM07
00054-000056	パディー II / 離床支援用手すり (床用)	MNTDA
00054-000057	パディー II / 離床支援用手すり (座位用)	MNTDB
00054-000328	パディー III 1.8M (歩行訓練)	MNTEA
00054-000329	パディー III (1.4m タイプ)	MNTEB
00054-000330	パディー III 1.0M (歩行訓練)	MNTEC
00054-000068	パディー IV (立位保持 / 昇降支援)	MNTF
00054-000343	パディー V (1.8m)	MNTGA
00054-000344	パディー V (1.4m)	MNTGB
01265-000248	たよれール SOTOE BZK-01 片手すり	BZK-01
01265-000251	たよれール SOTOE BZK-02 両手すり	BZK-02
00221-000542	アットグリップ 240 片側タイプ	AT-C-240
00221-000543	アットグリップ 240 両側タイプ	AT-C-240T
00221-000544	アットグリップ 630 片側タイプ	AT-C-630
00221-000545	アットグリップ 630 両側タイプ	AT-C-630T
00221-000500	アットグリップ 930 片側タイプ	AT-C-930
00221-000501	アットグリップ 930 両側タイプ	AT-C-930T
00221-000553	アットグリップ E1050 (伸縮セット) 片側タイプ	AT-C-E1050
00221-000554	アットグリップ E1050 (伸縮セット) 両側タイプ	AT-C-E1050T
00055-000105	あがりかまち用たちあつぷ 01 ステップ台付 両手すり	CKE-01
00055-000109	あがりかまち用たちあつぷ 01-1 ステップ台なし 両手すり	CKE-01-1
00055-000106	あがりかまち用たちあつぷ 02 ステップ台付 片手すり	CKE-02
00055-000110	あがりかまち用たちあつぷ 02-1 ステップ台なし 片手すり	CKE-02-1
00055-000107	あがりかまち用たちあつぷ 03 ステップ台なし 両手すり	CKE-03
00055-000108	あがりかまち用たちあつぷ 片手すり	CKE-04 MB
00055-Z00008	あがりかまち ステップ台	CKE-B MB
00055-000123	あがりかまち用たちあつぷミニ 両手すり スライドベース付	CKG-01 MB
00055-000124	あがりかまち用たちあつぷミニ 片手すり スライドベース付	CKG-02 MB
00055-000125	あがりかまち用たちあつぷミニ 両手すり	CKG-03 MB
00055-000126	あがりかまち用たちあつぷミニ 片手すり	CKG-04 MB
00055-000128	たちあつぷ 540 片手すり 本体	CKH-02
00055-000127	たちあつぷ 540 両手すり 本体	CKH-01
00055-Z00007	たちあつぷ 540H 用ステップ台	CKH-BH
00055-Z00004	たちあつぷ 540L 用ステップ台	CKH-BL
00055-Z00011	たちあつぷ540片手すりステップ台1段	CKH-02-1
00055-Z00012	たちあつぷ540片手すりステップ台2段	CKH-02-2
00055-Z00010	たちあつぷ540両手すりステップ台1段	CKH-01-1
00055-Z00009	たちあつぷ540両手すりステップ台2段	CKH-01-2
00055-000204	たちあつぷ II	CKH-21
00055-000287	たちあつぷ II つながるくんXP標準タイプ付	CKH-21+CKH-D90
00055-000288	たちあつぷ II つながるくんXPロングタイプ付	CKH-21+CKH-D125
00055-000071	たちあつぷ CKA-01	CKA-01
00055-000072	たちあつぷ CKA-02	CKA-02
00055-000119	たちあつぷ 01-1	CKA-01-1
00055-000120	たちあつぷ 02-1	CKA-02-1
00055-000073	たちあつぷ CKA-03	CKA-03
00055-000074	たちあつぷ CKA-04	CKA-04
00055-000113	たちあつぷ CKA-13	CKA-13
00055-000210	ベッドでとまるくん	CKA-CA
00055-000211	ベッドでとまるくん	CKA-CK

手すり

TAISコード	商品名	型式
00055-000145	かいじょくん	CKA-K
00055-000104	おもしろくん	CKA-J
00055-000157	伸縮つなぐるくん	CKE-D
00055-000099	たちあつぷ つなぐるくん 60	CKA-E60
00055-000101	たちあつぷ つなぐるくん 120	CKA-E120
00055-000100	たちあつぷ つなぐるくん 90	CKA-E90
00055-000075	たちあつぷ CKA-01 ベッドでとまるくん付	
00055-000076	たちあつぷ CKA-02 ベッドでとまるくん付	
00055-000077	たちあつぷ CKA-03 ベッドでとまるくん付	
00055-000078	たちあつぷ CKA-04 ベッドでとまるくん付	
00055-000117	たちあつぷ CKA-13 ベッドでとまるくん付	
00055-000121	たちあつぷ CKA-01-1 ベッドでとまるくん付	
00055-000122	たちあつぷ CKA-02-1 ベッドでとまるくん付	
00055-000133	たちあつぷ CKA-01 とまる・かいじょくん付	
00055-000134	たちあつぷ CKA-01-1 ベッドでとまるくん・かいじょくん付 マット付	
00055-000135	たちあつぷ CKA-02 とまる・かいじょくん付	
00055-000136	たちあつぷ CKA-02-1 ベッドでとまるくん・かいじょくん付 マット付	
00055-000137	たちあつぷ CKA-03 ベッドでとまるくん・かいじょくん付 マット付	
00055-000138	たちあつぷ CKA-04 ベッドでとまるくん・かいじょくん付 マット付	
00055-000141	たちあつぷ CKA-13 とまる・かいじょくん付	
00055-000147	たちあつぷ CKA-01 かいじょくん付	
00055-000148	たちあつぷ CKA-01-1 マット・かいじょくん付	
00055-000150	たちあつぷ CKA-02-1 マット・かいじょくん付	
01255-000013	ふくよく床置き手すり水回りにもってこい (60-I)	FKB-12-60-I
00980-000203	ツインディ	PN-L80101
00980-000364	ツインディ (水廻り用)	PN-L80701
00980-000365	ツインディ (水廻り用) プロテクター付き	PN-L80701/11
00980-000315	スタンディ カーベット付	PN-L80401
00980-000326	クリンディ	PN-L80501
00254-000051	ベスポジ e 和室専用基本セット T型ベース	BPE-100-10
00254-000052	ベスポジ e 基本セット 丸型ベース	BPE-100-11
00254-000062	システム木手すり 固定セット 900	SBR-10-090
00254-000113	システム木手すり 固定セット 600	SBR-10-060
00254-000117	システム木手すり 固定セット 1200	SBR-10-120
00254-000064	システム木手すり 跳ね上げセット 900	SBR-70-090
00254-000115	システム木手すり 跳ね上げセット 600	SBR-70-060
00254-000119	システム木手すり 跳ね上げセット 1200	SBR-70-120
00254-000169	システム伸縮手すり 固定セット 600 ~ 900	SBR-30-609
00254-000170	システム伸縮手すり 固定セット 900 ~ 1200	SBR-30-912
00254-000171	システム伸縮手すり 曲げセット 600 ~ 900	SBR-40-609
00254-000172	システム伸縮手すり 曲げセット 900 ~ 1200	SBR-40-912
00254-000063	システム木手すり 曲げセット 900	SBR-20-090
00254-000114	システム木手すり 曲げセット 600	SBR-20-060
00254-000118	システム木手すり 曲げセット 1200	SBR-20-120
00254-000065	システム木手すり 取り外しセット 900	SBR-80-090
00254-000116	システム木手すり 取り外しセット 600	SBR-80-060
00254-000120	システム木手すり 取り外しセット 1200	SBR-80-120
00254-000342	ベスポジ e レール手すり	BPE-300-80
00254-000131	ベスポジ e 円形手すり	BPE-300-20
00254-000132	ベスポジ e 角型手すり	BPE-300-30
00254-000159	ベスポジ e 玄関アーム レギュラー	ENT-180-30
00254-000127	ベスポジ e 膝当て手すり	BPE-200-10
00254-000128	ベスポジ e 肘置き手すり	BPE-200-20
00254-000129	ベスポジ e プッシュ手すり	BPE-200-30
00254-000130	ベスポジ e ウェーブ型アーム	BPE-300-10
00254-000133	ベスポジ e ウェーブ型手すりロング	BPE-300-40
00254-000142	ベスポジ e グリップアーム - e 5P 斜	BPE-300-50
00254-000143	ベスポジ e 用グリップアーム - e 5P	BPE-300-60
00254-000144	ベスポジ e 用グリップアーム - e 3P	BPE-300-70
00221-000450	洋式トイレ用フレーム S はねあげ R-2 木製ひじ掛け	533087
00221-000451	洋式トイレ用フレーム S はねあげ R-2 プラスチック製ひじ掛け	533086
00170-000710	トイレ用手すり フィットレスト	KQ-320
00170-000961	トイレ用手すり フィットレスト II	KQ-321
00980-000191	洋式トイレ用スライド手すり (ステンレス)	PN-L53001
00055-000130	トイレ用たちあつぷ2	CKJ-01
00221-000054	ポータブルトイレ用フレーム ささえ	533070
00221-000577	アットグリップ トイレサポート H-S 片手すり	870-087
00221-000578	アットグリップ トイレサポート H-T 両手すり	870-088

トイレ

	TAISコード	商品名	型式
歩行補助つえ	01105-00028	テトラ・ケイン M	M
	01105-00001	テトラ・ケイン S	S
	01105-00025	テトラ・ケインミディ M	
	01105-00024	テトラ・ケインミディ S	
	00576-000031	オールカーボンクオッドケイン カarbon柄	70C-4
	00576-000031	オールカーボンクオッドケイン 花柄	70C-F4
	00576-000033	カーボン四点可動式スモール かすみ草	74MC-F2
	00576-000033	カーボン四点可動式スモール グレー	74MC-3
	01436-000002	ソフトグリップカーボン4点杖 +	
	01436-000003	かる楽4点杖 360	
	00249-000145	クオードケイン (ブラック)	886558
	00249-000107	クオードライトケイン (小)	
	00030-000151	コンパクトサイドケイン	HKS01
	00175-000402	合わせてパッチン DX (1本) L サイズ	TY156DX-L
	00175-000403	合わせてパッチン DX (1本) M サイズ	TY156DX-M
	00066-000194	ロフストランドクラッチ / L	CMS-60L
	00066-000193	ロフストランドクラッチ / S	CMS-60S
	00121-000022	クローズカフクラッチ伸縮	WB5112
	00125-000011	折りたたみ歩行補助器 アルコー1S型	100415
	00125-000040	アルコー SK 型	100536
	00125-000021	アルコー1G-T型	100491
	00125-000087	アルコー SK 型ミニ	100628
	00125-000007	折りたたみ歩行器 アルコーDX型	
	00175-000283	トレウォークスリム	
01105-000022	Mg ウォーカー High & Low		
01600-000001	座面固定型歩行器 Rec01 レックゼロワン	Rec01	
01600-000002	座面固定型歩行器 コンパクト Rec01C レックゼロワン	Rec01C	
01105-000030	Mg ウォーカー II Mサイズ		
01105-000011	Mg ウォーカー II Sサイズ		
01105-000031	Mg ウォーカー II 型キャスター付 / 青墨 (M)	M	
01105-000012	Mg ウォーカー II 型キャスター付 / 青墨 (S)	S	
01096-000078	スライドフィット EX 超ハイトタイプ	HT-0288	
01096-000079	スライドフィット EX 超ハイトタイプ 前輪3インチキャスター	HT-0293ST	
01096-000080	スライドフィット EX 超ハイトタイプ 前後輪3インチキャスター	HT-0293CT	
01096-000081	スライドフィット EX 超ハイトタイプ 前後輪4インチキャスター	HT-0294WT	
01096-000074	スライドフィット EX ハイトタイプ	H-0288	
01096-000075	スライドフィット EX ハイトタイプ 前輪3インチキャスター	H-0293ST	
01096-000076	スライドフィット EX ハイトタイプ 前後輪3インチキャスター	H-0293CT	
01096-000077	スライドフィット EX ハイトタイプ 前後輪4インチキャスター	H-0294WT	
01096-000082	スライドフィット EX ミニタイプ	M-0288	
01096-000084	スライドフィット EX ミニタイプ 前後輪3インチキャスター	M-0293CT	
01096-000083	スライドフィット EX ミニタイプ 前輪3インチキャスター	M-0293ST	
01096-000085	スライドフィット EX ミニタイプ 前後輪4インチキャスター	M-0294WT	
00428-000015	折りたたみ式交互歩行器 (標準タイプ)	C2023	
00428-000021	折りたたみ式立ち上がり歩行器 (標準タイプ)	C2021W	
00125-000027	固定型歩行器アルコー 10 型	100517	
00125-000077	固定型歩行器アルコー 10 型 -A	100613	
00125-000057	固定型歩行器アルコー 10 型 -B	100614	
00125-000078	固定型歩行器アルコー 10 型 -C	100615	
00125-000076	固定型歩行器アルコー 10 型 L	100612	
00125-000082	固定型歩行器アルコー 10 型 L-A	100619	
00125-000083	固定型歩行器アルコー 10 型 L-B	100620	
00125-000084	固定型歩行器アルコー 10 型 L-C	100621	
00125-000075	固定型歩行器アルコー 10 型 M	100611	
00125-000079	固定型歩行器アルコー 10 型 M-A	100616	
00125-000080	固定型歩行器アルコー 10 型 M-B	100617	
00125-000081	固定型歩行器アルコー 10 型 M-C	100618	
00125-000095	固定型歩行器アルコー 10 型 -D	100643	
00125-000096	固定型歩行器アルコー 10 型 M-D	100644	
00125-000097	固定型歩行器アルコー 10 型 L-D	100645	
00249-Z00028	レッドドットウォーカー-3 スタンダード (小)		
00249-Z00036	レッドドットウォーカー-3 スタンダード (小) ストレートキャスター付		
00249-Z00032	レッドドットウォーカー-3 スタンダード (小) 回転キャスター付		
00249-Z00136	レッドドットウォーカー-3 スタンダード (大)		
00249-Z00035	レッドドットウォーカー-3 スタンダード (大) ストレートキャスター付		
00249-Z00031	レッドドットウォーカー-3 スタンダード (大) 回転キャスター付		
00465-000043	セーフティーアームウォーカー SS	SAWSSR	
00465-000037	セーフティーアームウォーカー ミニ	SAWSR	

歩行器

	TAISコード	商品名	型式
歩行器	00465-000036	セーフティーアームウォーカー	SAWR
	00465-000099	セーフティーアームウォーカー ハイトタイプ	SAWHR
	00465-000045	セーフティーアームウォーカー (Mタイプ) SS	SAWMSSR
	00465-000041	セーフティーアームウォーカー (Mタイプ) ミニ	SAWMSR
	00465-000039	セーフティーアームウォーカー (Mタイプ)	SAWMR
	00465-000048	セーフティーアームウォーカー (Mタイプ) ハイ	SAWMHR
	00465-000054	セーフティーアームウォーカー (Lタイプ) ミニ	SAWLSR
	00465-000017	セーフティーアームウォーカー (Lタイプ)	SAWLR
	00465-000100	セーフティーアームウォーカー (Lタイプ) ハイ	SAWLHR
	00465-000027	セーフティーアームウォーカーミニ Gタイプ	SAWGSR
	00465-000038	セーフティーアームウォーカー Gタイプ	SAWGR
	00465-000046	セーフティーアームウォーカーハイ Gタイプ	SAWGHR
	00465-000044	セーフティーアームウォーカー (Cタイプ) SS	SAWCSSR
	00465-000040	セーフティーアームウォーカー (Cタイプ) ミニ	SAWCSR
	00465-000025	セーフティーアームウォーカー (Cタイプ)	SAWCR
	00465-000047	セーフティーアームウォーカー (Cタイプ) ハイ	SAWCHR
	00465-000055	セーフティーアーム Vタイプウォーカー	SAV
	00465-000103	セーフティーアーム Vタイプウォーカー (ミニタイプ) SAVS	SAVS
	00465-000110	セーフティーアーム Vタイプウォーカーハイ	SAVH
	00110-000095	四輪歩行補助車 ハッピー II NB	117000
	00110-000127	ハッピー 2 トール	117070
	00110-000128	ハッピーミニ トール	117071
	00110-000103	ハッピーミニ パール	117002/117003
	00576-000039	シンフォニー SPスリム	
	00576-000014	シンフォニー SP	
	00576-000036	シンフォニー EVO	
	00030-000163	テコブリトルスリム 色: ブラウン	WAW04
	00030-000173	テコブリトルハイ II 色: チェックブラック	WAW15
	00030-000159	テコブリトル F 色: ブルー	WAW03
	00030-000165	テコブリトルポンペ	WAW06
	00030-000166	テコブリトルホーム	WAW05
	00030-000187	テコブリトルホーム F	WAW18-BR
	00030-000171	テコブリトルワゴン	WAW07
	01096-000035	アームフィット 室外用	AR-458
	01096-000039	アームフィット 室外用 肘付	AR-458E
	01096-000072	アームフィット 室外用 カゴ受けキット付き	AR-458K
	01096-000051	アームフィット 室外用 肘付 カゴ受けキット付き	AR-458EK
	00170-000607	ハンディウォークL	KZ-C21002
	00170-000691	ハンディウォークL スローダウンブレーキ付	KZ-C21008
	00170-000812	ハンディウォークL 抑速ブレーキ付	KZ-C21023
	00170-000687	ハンディウォーク M	KZ-C21003
	00170-000690	ハンディウォーク M スローダウンブレーキ付	KZ-C21007
	00170-000811	ハンディウォーク M 抑速ブレーキ付	KZ-C21022
	00170-000606	ハンディウォーク S	KZ-C21001
	00170-000689	ハンディウォーク S スローダウンブレーキ付	KZ-C21006
	00170-000810	ハンディウォーク S 抑速ブレーキ付	KZ-C21021
00170-000688	ハンディウォーク アーム L	KZ-C21005	
00170-000692	ハンディウォーク アーム L スローダウンブレーキ付	KZ-C21009	
00170-000814	ハンディウォーク アーム L 抑速ブレーキ付	KZ-C21025	
00221-000552	イコトエア	532-330	
00221-000507	ショッピングターン	532-325	
00221-005049	リトルターントール103タイプ	532-327	
00221-000456	リトルターンハイトタイプ	532-315	
00221-000457	リトルターンロータイプ	532-315	
00221-000467	歩行車トライリンク	532320	
00025-000024	コンパル リハモ 抑速ブレーキ付前腕支持型歩行車	NCR-8A-TA-LP	
00025-000022	抑速ブレーキ付歩行車 コンパル	NCR-8A-MA	
01009-000025	フレンド friend オレンジ	WF-1	
01009-000027	フレンド プラス friend 段差乗り越えキャスター付 オレンジ	WFP-1	
01009-000028	フレンド friend II オーシャンブルー	WF-2	
01009-000028	フレンド friend II グリーン	WF-2	
01009-000029	フレンド プラス friend II 段差乗り越えキャスター付オーシャンブルー	WFP-2	
01009-000029	フレンド プラス friend II 段差乗り越えキャスター付グリーン	WFP-2	
00110-000098	レッツゴー	117500	
00110-000106	レッツゴーミニ	117502	
00063-000035	ヘルシーワン・ライトカラフルG	H1LGC-PCSGC	
00063-000039	ヘルシーワンレジェール (ギンガムチェック)	H1LR-GCH	
00063-000038	ヘルシーワンW	H1W-	

# 掲載品 TAIS コード一覧

TAISコード	商品名	型式
00063-00037	ピウプレストマム	PPM-BOF
00030-000175	ミケーレ 色:ネイビー	WAG01
01560-000003	ロボットアシストウォーカー	RT 2-01RD
00025-000023	アシストホイールライト (介助式)	NAW-16F-SD-LT
00233-000094	タウニジョイエックス PLUS + (介助操作部付き)	XOF5
00233-000097	JW アクティブ PLUS + 自走用 軽量型電動車いす (介助操作部付きタイプ)	XOF1
01520-000005	WILL Model C K (ウィル モデル シーケー)	WHL-CK01
00020-000045	遊歩スキップneo (四輪)	SH02
00020-000044	遊歩スマイル (四輪)	SBT41
00020-000048	遊歩フジ (四輪)	K504
00175-000318	ウルトラ NA-U1 標準タイプ (自走用)	NA-U1
00175-000356	ウルトラ ULTRA 標準 (自走) エアリー仕様	NA-U1
00175-000358	ウルトラ ULTRA 多機能 (自走) エアリー仕様	NA-U2W
00066-000358	NEXT CORE (自走) 40 幅 標準 ハイブリッドタイヤ	NEXT-11B HB
00066-000315	NEXT CORE (自走) 40 幅 スタンダード	NEXT-11B
00066-000362	NEXT CORE (自走) 40 幅 アジャスト ハイブリッドタイヤ	NEXT-51B HB
00066-000320	NEXT CORE (自走) 40 幅 アジャスト	NEXT-51B
00160-000286	モダン (自走) A-style 標準 チャコールグレー	KMD-A22-40-M
00160-000286	モダン (自走) A-style 標準 赤チェック	KMD-A22-40-M
00160-000292	モダン (自走) C-style 多機能 チャコールグレー	KMD-C22-40-M
00160-000292	モダン (自走) C-style 多機能 赤チェック	KMD-C22-40-M
00122-000568	カルティマ 標準 (自走) 42cm 幅 ネイビー	CRT-5
00122-000568	カルティマ 標準 (自走) ピンク	CRT-5
00122-000568	カルティマ 標準 (自走) グリーン	CRT-5
00122-000572	カルティマ 多機能 (自走) 42cm 幅 ネイビー	CRT-7
00122-000572	カルティマ 多機能 (自走) グリーン	CRT-7
00122-000572	カルティマ 多機能 (自走) ピンク	CRT-7
00175-000342	軽8α (自走)	NA-L8 α
00175-000372	軽8α 多機能 (自走)	NA-L8aW
00160-000241	ふわりす 自操型	KF22-40SB
00160-000249	ふわりす+ 自操型	KFP22-40SB
00066-000364	ネクストコア NEXT CORE (自走) 40 幅 ミニモ ハイブリッドタイヤ	NEXT-50B HB
00066-000328	ネクストコア NEXT CORE (自走) 40 幅 ミニモ	NEXT-50B
00066-000377	ネクストコア・くるり (自走) ハイブリッドタイヤ	NEXT-70B HB
00066-000335	ネクストコア・くるり (自走)	NEXT-70B
00175-000360	ウルトラ ULTRA 6輪車 (自走) 40 幅	NA-U6
00122-000444	スキット 5 6 輪車 40 幅	SKT-5
00175-000389	車いす (自走用) 座王 X 多機能	NA-X521W
00249-000161	スマート・ネオス 自操型 40cm 幅	806520
00249-000162	スマート・ネオス 自操型 40cm 幅 ノーバンク仕様	806521
00175-000383	ウルトラ ULTRA 多機能ワイド (自走) 45 幅 グリーン	NA-U2W-BG
00122-000617	KJP- 5 (自走)	KJP-5
00066-000389	ギャラクシー Galaxy ワイド	Gal-52
00122-000531	とまっティ (自走) ブルー	SKT-400B
00122-000524	スキット SKT-1000 (自走)	SKT-1000
00122-000534	車いす (自走式) とまっティ MBY-41BSW	MBY-41BSW
00122-000612	CRT-3LoB 軽量ノンバックブレーキ付車いす WSW 自走型	CRT-3LoB
00175-000364	ウルトラ ULTRA 標準 (自走) 40 幅 インディゴ G-Guard II	NA-U1+G2
00175-000387	ネオ (自走)	NEO-1 α
00122-000451	BAL-1 (自走)	BAL-1
00122-000453	BAL-3 アルミ製ウイング・スイング自走型車いす	BAL-3
00175-000319	ウルトラ NAH-U1 標準タイプ (介助用)	NAH-U1
00175-000357	ウルトラ ULTRA 標準 (介助) エアリー仕様	NAH-U1
00175-000359	ウルトラ ULTRA 多機能 (介助) エアリー仕様	NAH-U2W
00066-000359	NEXT CORE (介助) 40 幅 標準 ハイブリッドタイヤ	NEXT-21B HB
00066-000316	NEXT CORE (介助) 40 幅 スタンダード	NEXT-21B
00066-000363	NEXT CORE (介助) 40 幅 アジャスト ハイブリッドタイヤ	NEXT-61B HB
00066-000321	NEXT CORE (介助) 40 幅 アジャスト	NEXT-61B
00160-000287	モダン (介助) A-style 標準 チャコールグレー	KMD-A16-40-M
00160-000287	モダン (介助) A-style 標準 赤チェック	KMD-A16-40-M
00160-000294	モダン (介助) C-style 多機能 チャコールグレー	KMD-C16-40-M
00160-000294	モダン (介助) C-style 多機能 赤チェック	KMD-C16-40-M
00122-000570	カルティマ 標準 (介助) 42cm 幅 ネイビー	CRT-6
00122-000570	カルティマ 標準 (介助) グリーン	CRT-6
00122-000570	カルティマ 標準 (介助) ピンク	CRT-6
00122-000574	カルティマ 多機能 (介助) 42cm 幅 ネイビー	CRT-8
00122-000574	カルティマ 多機能 (介助) グリーン	CRT-8

TAISコード	商品名	型式
00122-000574	カルティマ 多機能 (介助) ピンク	CRT-8
00175-000341	軽7α (介助)	NAH-L7 α
00175-000351	軽7α 多機能 (介助)	NAH-L7aW
00160-000240	ふわりす 介助型	KF16-40SB
00160-000248	ふわりす+ 介助型	KFP16-40SB
00122-000525	スキット SKT-2000 (介助)	SKT-2000
00175-000362	ウルトラ ULTRA モジュール型 (介助) (エアリータイプ)	NAH-U7
00175-000337	ウルトラ ULTRA モジュール型 (介助) (ノーマルタイプ)	NAH-U7
00249-000163	スマート・ネオス 介助型 40cm 幅	806525
00249-000164	スマート・ネオス 介助型 40cm 幅 ノーバンク仕様	806526
00175-000388	ネオ (介助)	NEO-2 α
00122-000452	BAL-2 (介助)	BAL-2
00122-000454	BAL-4 アルミ製ウイング・スイング介助型車いす	BAL-4
00066-200072	マイチルト・コンパクト 3D エレベーター付	MH-CR/EL
00066-000391	マイチルト・グラン3D エレベーター付	MH-GR-SE/B-61
00066-000393	マイチルト・グラン3D リフトアップキャスター付	MH-GRL-SE
00066-000350	マイチルト・ミニ3D エレベーター付	MH-SR-SE/B-61
00066-000349	マイチルト・ミニ3D (スイングアウトフットサポート)	MH-SR
00066-000352	マイチルト・ミニ3D L リフトアップ機能 エレベーター付	MH-SRL-SE
00066-000351	マイチルト・ミニ3D L リフトアップ機能付	MH-SRL/B-61
00175-000382	ウルトラ ULTRA ティルト&リクライニング 42cm 幅 グリーン Hi	NAH-UCHI
00175-000363	ウルトラ ULTRA ティルト&リクライニング インディゴ Lo	NAH-UCLo
00175-000374	リクライニング レッドウッド REDWOOD- III SP 42cm 幅	REDWOOD3SP
00175-000390	座王 X ティルト (介助)	NAH-XF5
00175-000391	座王 X ティルト (自走)	NA-XF7
00122-000378	TRC-2 介助型 ティルト・リクライニング車いす	TRC-2
00122-000583	TRC-3DX ティルト&リクライニング車いす 介助型	TRC-3DX
00122-000433	スキット 7 (介助)	SKT-7
00122-000485	スキット 8 ティルト&リクライニング型 40 幅	SKT-8/40CM/#A-6
00066-000251	フルリクライニングエリーゼ	FR-31TR
00160-000250	くるりん ティルト&リクライニング	KPFK-12
00122-000491	ネクストローラー SP II	NEXTROLLER_sp II
00122-000620	カルティマ ティルト&リクライニング	CRT-WR
00122-000557	グランドフリッツチャー・ユニ シルバーパッケージ	GF_UNI_SP
00122-000376	コンパクトティルト&リクライニング自操型車いす	TR-1AB
00122-200035	コンパクトティルト&リクライニング自操型車いす エレベーター付	TR-1AB
00066-000399	グレイスコア (自走) 標準 40 幅	GRC-11B
00066-000399	グレイスコア (自走) 標準 42 幅	GRC-11B
00066-000401	グレイスコア (自走) マルチ 40 幅	GRC-31B
00066-000401	グレイスコア (自走) マルチ 42 幅	GRC-31B
00066-000403	グレイスコア (介助) 標準 40 幅 フットブレーキ付	GRC-21BD
00066-000403	グレイスコア (介助) 標準 42 幅 フットブレーキ付	GRC-21BD
00066-000404	グレイスコア (介助) マルチ 40 幅 フットブレーキ付	GRC-41BD
00066-000404	グレイスコア (介助) マルチ 42 幅 フットブレーキ付	GRC-41BD
00156-000015	スーパーヘッド M	SH-01
00468-000030	マイパディ バックサポートディープ	MB03140
00540-000035	エクスジェル バッククッション ハイタイプ	BAC02
00540-000034	エクスジェル バッククッション ロータイプ	BAC01
00122-000436	マルチエルゴエレベーター	
00066-000344	NEXT 用 杖入れ	X-WC92-010
00175-000347	ウルトラ ULTRA エレベーターユニット	PAC-0124A
00066-000297	S & E ユニット ステップ付き	
00175-000288	ボンベ架 (小)	KF-20S
00175-000288	ボンベ架 (大)	KF-20L
00066-000209	後方ガード架セット	
00122-000216	テーブル (大)	MS-151
00066-000205	テーブルマジック式	
00249-000092	車いす用シースルーテーブル	
00175-000352	ワンストップブレーキ	
00066-000201	ワンタッチプラスチェックベルト	
00540-000028	アウル REHA (リハ) レギュラー	OWL21-BK1-4040
00540-000030	アウル REHA (リハ) 3D レギュラー	OWL23-BK1-4040
00540-000057	アウル REHA (リハ) ミドル	OWL26-BK1-4040
00540-000055	アウル REHA (リハ) 3D ジャスト	OWL25-BK1-4040
00540-000029	アウル REHA (リハ) ハイ	OWL22-BK1-4040
00054-000030	シーボス	MSPBL
00149-000022	FC- フィット (腰)	
00149-000023	FC- フィット (背) ベース部+ロングパット2個	

	TAISコード	商品名	型式	
車いす付属品	00540-000035	エクスジェル バッククッション ハイタイプ	BAC02	
	00540-000034	エクスジェル バッククッション ロータイプ	BAC01	
	00149-000028	FC-アジャスト用 座クッション		
	00149-000026	FC-アジャスト用 背クッション		
	00540-000015	アウルサポート バッククッション	OWLS-B01	
	00540-000016	アウルサポートシートクッション	OWLS-S01	
	00540-000017	アウルサポートセット	OWLS-S01B01	
	00206-000072	ベスポジエルクッション	CK-375	
	00206-000048	デュオジェルクッション	CK-395、他	
	00563-000124	アルファブラフクッション	FWC-4040	
	00563-000142	アルファブラすくつクッション	SKTCA-4040	
	00170-000920	JAY ベーシック・プロ 38cm ~ 40cm (標準タイプ)	KZ-B31001	
	00170-000932	JAY ベーシック・プロ 40cm ~ 42cm (幅広タイプ)	KZ-B31011	
	00170-000921	JAY ゴー 38cm ~ 40cm (標準タイプ)	KZ-B31002	
	00170-000933	JAY ゴー 40cm ~ 42cm (幅広タイプ)	KZ-B31012	
	00170-000922	JAY イオン 38cm ~ 40cm (標準タイプ)	KZ-B31003	
	00170-000934	JAY イオン 40cm ~ 42cm (幅広タイプ)	KZ-B31013	
	00170-000923	JAY ライト 38cm ~ 40cm (標準タイプ)	KZ-B31004	
	00170-000935	JAY ライト 40cm ~ 42cm (幅広タイプ)	KZ-B31014	
	00468-000052	リフレックス 45cm 幅	735001-1816-2	
	00468-000034	リフレックス 40cm 幅	73500116162	
	00468-000002	(バラライト) ストレータス 40cm 幅	56630	
	00468-000053	(バラライト) ストレータス 45cm 幅	58630	
	01300-000036	ロホクッション ハイ 38 × 43cm		
	01300-000039	ロホクッション ミドル 38 × 38cm		
	01300-000037	ロホクッション ロー 38 × 43cm		
	01300-000041	ロホ・クワトロセレクト ハイ 38 × 38cm		
	01300-000041	ロホ・クワトロセレクト ハイ 38 × 43cm		
	01300-000042	ロホ・クワトロセレクト ミドル 38 × 38cm		
	01300-000042	ロホ・クワトロセレクト ミドル 38 × 43cm		
	01300-000043	ロホ・クワトロセレクト ロー 38 × 38cm		
	01300-000043	ロホ・クワトロセレクト ロー 38 × 43cm		
	01300-000044	ロホ・コンツァーセレクト 38 × 38cm		
	01300-000044	ロホ・コンツァーセレクト 38 × 43cm		
	01300-000048	ロホ・エアライト 3 38 × 38cm 失禁対応カバー付		
	01300-000048	ロホ・エアライト 3 41 × 41cm 失禁対応カバー付		
	01300-000038	ロホ・エンハンサー 38 × 38cm		
	01300-000038	ロホ・エンハンサー 38 × 43cm		
	01300-000046	ロホ・モザイククッション 42 × 42cm 失禁対応カバー付		
	01300-000047	ロホ・ハイブリッドエリート 40 × 40 1/バルブ 失禁対応カバー付		
	01300-000047	ロホ・ハイブリッドエリート 40 × 40 2/バルブ 失禁対応カバー付		
	01300-000045	ロホ・ハーモニーククッション 36 × 41cm		
	01300-000045	ロホ・ハーモニーククッション 41 × 41cm		
	01300-000045	ロホ・ハーモニーククッション 43 × 41cm		
	スロープ	00093-000038	ケアスロープ 285 cm × 70 cm	CS-285C
		00093-000021	ケアスロープ 240 cm × 70 cm	CS-240C
		00093-000020	ケアスロープ 200 cm × 70 cm	CS-200
		00093-000019	ケアスロープ 175 cm × 70 cm	CS-175
		00093-000018	ケアスロープ 150 cm × 70 cm	CS-150
		00093-000017	ケアスロープ 120 cm × 70 cm	CS-120
00093-000016		ケアスロープ 100 cm × 70 cm	CS-100	
00093-000015		ケアスロープ 65 cm × 70 cm	CS-65	
00093-000022		ケアスロープ J 313cm	CSJ300	
00093-000023		ケアスロープ J 338cm	CSJ325	
00093-000024		ケアスロープ J 363cm	CSJ350	
00093-000025		ケアスロープ J 403cm	CSJ390	
00093-000043		ケアスロープ J 448cm	CSJ435	
00093-000044		可搬型車いす用スロープ ケアスロープ J	CSJ-350W	
00093-000045		可搬型車いす用スロープ ケアスロープ J	CSJ-375	
00093-000046		可搬型車いす用スロープ ケアスロープ J	CSJ-415	
00093-000048		可搬型車いす用スロープ ケアスロープ J	CSJ-400	
00093-000049		可搬型車いす用スロープ ケアスロープ J	CSJ-440	
00093-000051		可搬型車いす用スロープ ケアスロープ J	CSJ-480	
00093-000047		可搬型車いす用スロープ ケアスロープ J	CSJ-460	
00093-000050		可搬型車いす用スロープ ケアスロープ J	CSJ-485	
00093-000052		可搬型車いす用スロープ ケアスロープ J	CSJ-525	
00093-000053		可搬型車いす用スロープ ケアスロープ J	CSJ-570	
00170-001190		レッツボード 100	KQ-3310	

	TAISコード	商品名	型式
スロープ	00170-001191	レッツボード 125	KQ-3312
	00170-001192	レッツボード 150	KQ-3315
	00170-001193	レッツボード 175	KQ-3317
	00170-001194	レッツボード 200	KQ-3320
	00170-001195	レッツボード 240	KQ-3324
	00170-001196	レッツボード 280	KQ-3328
	01115-000018	ダイヤスロープ R (10) 1.0cm	DSR76-10
	01115-000005	ダイヤスロープ R (15) 1.5cm	DSR76-15
	01115-000006	ダイヤスロープ R (20) 2.0cm	DSR76-20
	01115-000007	ダイヤスロープ R (25) 2.5cm	DSR76-25
	01115-000008	ダイヤスロープ R (30) 3.0cm	DSR76-30
	01115-000009	ダイヤスロープ R (35) 3.5cm	DSR76-35
	01115-000010	ダイヤスロープ R (40) 4.0cm	DSR76-40
	01115-000011	ダイヤスロープ R (45) 4.5cm	DSR76-45
	01115-000012	ダイヤスロープ R (50) 5.0cm	DSR76-50
	01115-000016	ダイヤスロープ R (55) 5.5cm	DSR76-55
	01115-000017	ダイヤスロープ R (60) 6.0cm	DSR76-60
	01115-000032	ダイヤスロープ 76cm 幅 7.0cm	DS76-70
	01115-000034	ダイヤスロープ 76cm 幅 8.0cm	DS76-80
	01115-000036	ダイヤスロープ 76cm 幅 9.0cm	DS76-90
	01115-000038	ダイヤスロープ 76cm 幅 10.0cm	DS76-100
	01115-000019	段差解消スロープ「ダイヤスロープ」100-10	DS100-10
	01115-000020	段差解消スロープ「ダイヤスロープ」100-15	DS100-15
	01115-000021	段差解消スロープ「ダイヤスロープ」100-20	DS100-20
	01115-000022	段差解消スロープ「ダイヤスロープ」100-25	DS100-25
	01115-000023	段差解消スロープ「ダイヤスロープ」100-30	DS100-30
	01115-000024	段差解消スロープ「ダイヤスロープ」100-35	DS100-35
	01115-000025	段差解消スロープ「ダイヤスロープ」100-40	DS100-40
	01115-000026	段差解消スロープ「ダイヤスロープ」100-45	DS100-45
	01115-000027	段差解消スロープ「ダイヤスロープ」100-50	DS100-50
	01115-000028	段差解消スロープ「ダイヤスロープ」100-55	DS100-55
	01115-000029	段差解消スロープ「ダイヤスロープ」100-60	DS100-60
	00088-000023	独立宣言 ローザ	DSRS-W ワイド
	00088-000012	独立宣言 エコライト	DSER
	00088-000015	独立宣言 リクライニング	DSREC
	00088-000014	独立宣言 ツイスト	DSTR
	00088-000021	独立宣言 暖らん	DSDAR
	00088-000024	独立宣言 スマート	DSSM
	00170-000711	昇降座いす ライズターン	KD-650
	00200-000503	高座いす型リフトアップチェア 800	
	00187-000111	バスリフト	EWB101
	00187-000223	バスリフト アームレスト乗越キット付	EWBS101RR-1
	00109-000108	西川入浴リフト バスラベンダー	3182-44068
	00170-000891	ミニリフト 125 (低床タイプ)	KZ-A69710
	00170-000695	床走行式電動介護リフト	KQ-781
00249-000134	移乗リフト ささえ手	703100	
00249-000144	移乗リフト ささえ手 補助ベルト付き	703120	
00249-000066	マキシスカイ 440 + イージートラック FS (据置型レール)		
00229-000016	つるべー F2Rセット	F2Rセット	
00229-000005	つるべー Bセット (鉄製アーム)	Bセット	
00229-000017	つるべー G2Rセット	G2Rセット	
00734-000004	アクティブレーター 4	AF600	
00084-000082	車いす用電動昇降機 UD-650	UD-650	
00084-000093	車椅子用電動昇降機	UD-320CS	
00084-000094	車椅子用電動昇降機	UD-320CL	
00054-000170	リーチ	MREALT	
00447-000012	テクノリフター	TDK045SS	
00447-000013	テクノリフター	TDK065SS	
00447-000014	テクノリフター	TDK100SS	
00447-000019	テクノリフター	TDK085SS	
自動排泄置	00170-000707	スカットクリーン本体	KW-65H



Blank lined writing area with horizontal ruling lines.



# 株式会社信濃毎日新聞松本専売所は

## 従業員が **地域**を見守っています!

福祉事業部の法人本体である株式会社信濃毎日新聞松本専売所は、2012年2月から松本市と、加盟している松本地区新聞販売同業者組合とで締結した「松本市地域見守りネットワーク事業」に基づき、30人余りの社員と約300人の配達スタッフで地域見守り活動を行ってきました。

その間に新聞販売店も時代の流れの中で変化し、また市長交代を機に2021年2月、松本市とあらためて協定を締結し、心新たに現在も取り組んでいます。2020年9月には山形村とも「いちいちらしネットワーク」の協定を結び、同様の活動を行っています。

この2つの協定は地域に密着した弊社の配達網を生かし、高齢者や子供、障がいのある方など、地域の中で特に見守りが必要とされるすべての人の異変に気付いたら、市・村の管轄部署に状況を連絡

住み慣れた地域で  
安心して生活できる  
地域づくりを  
サポートいたします♪



して必要な支援・対応が迅速に行われるようにつなげる役割を担っています。また緊急性、重大性があると思われるものに関しては行政だけでなく、警察や消防にも連絡し、関係各所と連携を取りながら地域の皆さまの暮らしが安心安全であるよう、日々見守っています。

### こんな時に声をかけさせていただきます

- 困っている、迷っている様子
- 服装が不自然なまま外出している
- 郵便受けに新聞や郵便物がたまっている
- 洗濯物が何日も取り込まれていない
- 夜になっても家に明かりがつかない
- 日中でも明かりがつけっぱなし
- 家の中から異臭がするなど

